

Canon kullanım kılavuzları için tıklayınız.

EOS M5

Fotoğraf Makinesi Kullanım Kılavuzu

- Fotoğraf makinesini kullanmadan önce "Güvenlik Önlemleri" (15) bölümü dahil, bu kılavuzun tamamını okuduğunuzdan emin olun.
- Bu kılavuzu okumanız, fotoğraf makinesini doğru şekilde kullanmayı öğrenmenize yardımcı olacaktır.
- İlerde kolay bir şekilde erişip kullanabilmeniz için bu kılavuzu güvenli bir yerde saklayın.
- Diğer sayfalara erişmek için sağ alttaki tuşlara basın.
 - ▶: Sonraki sayfa
 - ◀: Önceki sayfa
 - ↺: Bir bağlantıyı tıklamadan önceki sayfa
- Bir bölümün başına atlamak için sağdaki bölüm başlığını tıklayın.

Kullanmadan Önce

Temel Kılavuz

Ana Kılavuz

Makine Özellikleri

Otomatik Mod/
Hibrit Oto Mod

Diğer Çekim Modları

P Modu

Tv, Av, M, C1 ve C2 Modu

Oynatma Modu

Kablosuz Özellikler

Ayar Menüsü

Aksesuarlar

Ek

Dizin

TÜRKÇE



Kullanmadan Önce

İlk Bilgiler

Paketin İçindekiler

Fotoğraf makinesini kullanmaya başlamadan önce aşağıdaki öğelerin paketin içinde bulunduğundan emin olun. Eksik bir parça varsa fotoğraf makinesi perakendecinizle bağlantıya geçin.



Fotoğraf Makinesi
(gövde kapağıyla)



Pil Paketi
LP-E17
(terminal kapağıyla)



Pil Şarj Cihazı
LC-E17/LC-E17E

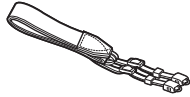

Boyun Askısı
EM-300DB

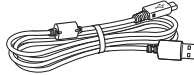

Arabirim Kablosu
IFC-600PCU

- Basılı malzeme de dahildir.
- Lens kitinde yer alan lensle ilgili daha fazla bilgi almak için fotoğraf makinesi paketindeki bilgilere göz atın.
- Makineyle birlikte bir hafıza kartı verilmez.

Uyumlu Hafıza Kartları

Aşağıdaki hafıza kartları (ayrı satılırlar) kapasite sınırlaması olmadan kullanılabilir.

- SD hafıza kartları*1
- SDHC hafıza kartları*1*2
- SDXC hafıza kartları*1*2 

*1 Kartlar SD standartlarına uygundur. Ancak, tüm hafıza kartlarının bu fotoğraf makinesi ile sorunsuz kullanım garantisi verilmez.

*2 UHS-I hafıza kartları da desteklenir.

Kullanmadan Önce

Temel Kılavuz

Ana Kılavuz

Makine Özellikleri

Otomatik Mod/ Hibrit Oto Mod

Diğer Çekim Modları

P Modu

Tv, Av, M, C1 ve C2 Modu

Oynatma Modu

Kablosuz Özellikler

Ayar Menüsü

Aksesuarlar

Ek

Dizin



Başlangıç Notları ve Yasal Bilgiler

- Görüntülerin sorunsuz bir şekilde kaydedildiğinden emin olmak için başlangıçta biraz deneme çekimi yapın ve bunları gözden geçirin. Canon Inc. kuruluşunun, ortaklarının, iştirakçilerinin ve dağıtımçıların, görüntü kaydında veya okumasında başarısızlığa neden olan, hafıza kartları da dahil olmak üzere, herhangi bir fotoğraf makinesi ve aksesuar arızasından kaynaklanan hasar durumunda sorumluluk kabul etmeyeceğini lütfen unutmayın.
- Kullanıcının, kişilerin veya telif haklarıyla korunan materyallerin yetki dışı fotoğrafını çekmesi veya kaydını yapması (video ve/veya ses kaydı), yapılan fotoğraf çekimi veya kayıt sadece kişisel kullanım amacıyla yapılıyor olsa dahi, ilgili kişinin mahremiyetini ihşal edebilir ve/veya telif hakları ve diğer fikri mülkiyet hakları dahil olmak üzere diğerlerini yasal haklarını ihşal edebilir.
- Fotoğraf makinesi garantisi veya Canon Müşteri Merkezi hakkında daha fazla bilgi almak için lütfen fotoğraf makinesinin Kullanıcı Kılavuzu Kiti ile verilen garanti bilgilerine başvurun.
- Ekran (monitör) son derece yüksek hassasiyette imalat koşullarında üretilmesine ve piksellerinin %99,99'u tasarımın gerektirdiği özellikleri karşılamasına rağmen, nadiren de olsa, bazı piksellerde bozulma olabilir veya bunlar kırmızı ya da siyah noktalar şeklinde görüntülenebilirler. Bu bir fotoğraf makinesi hasarı olmadığı gibi kayıtlı görüntüleriniz üzerinde bir etkisi de bulunmaz.
- Fotoğraf makinesi uzun süreli kullanım sonucu ısınabilir. Bu bir hasar olduğunu göstermez.

Bu Kılavuzdaki Kısaltmalar

- Bu kılavuzda ilgili fotoğraf makinesi tuşlarını ve kadranslarını temsil etmek üzere simgeler kullanılır.
- Simgeler aşağıdaki fotoğraf makinesi tuşlarını ve kontrollerini temsil eder.

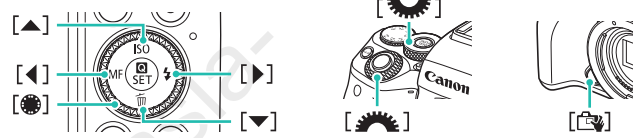

- Çekim modları ve ekran simgeleri ve metinleri parantez içinde belirtilir.
- 📌: Öğrenmeniz gereken önemli bilgiler
- 🔧: Uzman fotoğraf makinesi kullanımı için notlar ve ipuçları
- 📄: Dokunmatik ekran işlemlerini gösterir
- 📖 xx: İlgili bilginin bulunduğu sayfa (bu örnekte "xx" bir sayfa numarasını temsil eder)
- Bu kılavuzdaki talimatlar, varsayılan ayarlarındaki bir fotoğraf makinesine uygulanır.
- Size kolaylık sağlaması açısından lens takımında yer alan veya ayrı satılan tüm lensler ve montaj adaptörleri bu kılavuzda sadece "lensler" ve "montaj adaptörleri" olarak belirtilir.
- Bu kullanım kılavuzundaki illüstrasyonlar fotoğraf makinesine örnek olarak EF-M 15-45mm f/3.5-6.3 IS STM lensi takılmış halde gösterir.
- Kolaylık sağlaması açısından bu kılavuzda desteklenen hafıza kartlarının tümünden genel olarak "hafıza kartı" olarak bahsedilir.
- Aşağıdaki "▶ Fotoğraflar" ve "▶ Videolar" sembolleri, işlevin fotoğraflar veya videolar için kullanıldığını gösterir.

Kullanmadan Önce

Temel Kılavuz

Ana Kılavuz

Makine Özellikleri

Otomatik Mod/ Hibrit Oto Mod

Diğer Çekim Modları

P Modu

Tv, Av, M, C1 ve C2 Modu

Oynatma Modu

Kablosuz Özellikler

Ayar Menüü

Aksesuarlar

Ek

Dizin



Parça Adları

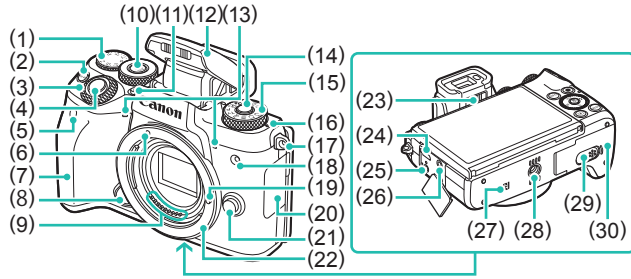

- | | |
|---|--|
| (1) Poz telafisi kadranı | (15) Mod kadranı |
| (2) M-Fn (Çoklu İşlev) tuşu | (16) O Odak düzlemi işareti |
| (3) Ana kadran | (17) Askı montesi |
| (4) Deklanşör tuşu | (18) Lamba |
| (5) Uzaktan kumanda sensörü | (19) Lens kilitleme pimi |
| (6) EF-M lensi yerleştirme indeksi | (20) Terminal kapağı |
| (7) Sap | (21) Lens çıkarma tuşu |
| (8) Dokun ve Sürükle AF değiştirme tuşu | (22) Lens yuvası |
| (9) Kontaklar | (23) Dioptr ayarı düğmesi |
| (10) [K] (Kadran İşlevi) tuşu | (24) Dijital terminali |
| (11) [Flaşı kaldırı] tuşu | (25) Uzaktan kumanda düğmesi terminali |
| (12) Flaş | (26) Harici mikrofon IN terminali |
| (13) Mikrofon | (27) N (N-İşareti)*1 |
| (14) Mod kadranı bırakma tuşu | (28) Tripod soketi |
| | (29) DC bağlayıcı terminal kapağı |
| | (30) Hafıza kartı/pil kapağı |

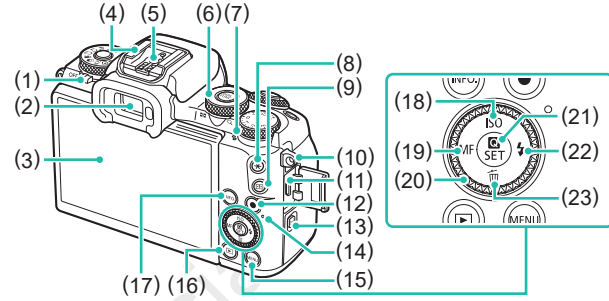

- | | |
|---|--|
| (1) Açma/kapama düğmesi | (11) HDMI™ terminali |
| (2) Vizör | (12) Video tuşu |
| (3) Ekran (monitör)*2 / Dokunmatik ekran paneli | (13) [Wi-Fi] tuşu |
| (4) Aksesuar kızığı | (14) Gösterge |
| (5) Flaş senkron kontakları | (15) [MENU] tuşu |
| (6) Hızlı Kontrol Kadranı Oynatma: [Q] (büyütme) / [indeks] | (16) [Oynatma] tuşu |
| (7) Hoparlör | (17) [INFO, (Bilgi)] tuşu |
| (8) [* (AE kilidi)] tuşu | (18) [ISO] / Yukarı tuşu |
| (9) [AF çerçeve seçici] tuşu | (19) [MF (Manuel odak)] / Sola tuşu |
| (10) Askı montesi | (20) Kontrol kadranı |
| | (21) [Hızlı Ayar menüsü/Ayar] tuşu |
| | (22) [Flaş] / Sağa tuşu |
| | (23) [Silme] / Aşağı tuşu |

*1 NFC özellikleriyle kullanım (130).

*2 Ekran koruyucu kullanıyorsanız dokunmalarınız kolaylıkla algılanmayabilir. Bu durumda, dokunmatik ekran panelinin hassasiyetini artırın (160).

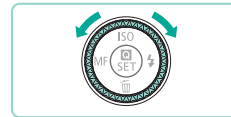

- Kontrol kadranını çevirerek **[▲][▼][◀][▶]** tuşlarını kullanarak yaptığımız öge seçme ve görüntü değiştirme gibi işlemleri gerçekleştirebilirsiniz.

Kullanmadan Önce

Temel Kılavuz

Ana Kılavuz

Makine Özellikleri

Otomatik Mod/ Hibrit Oto Mod

Diğer Çekim Modları

P Modu

Tv, Av, M, C1 ve C2 Modu

Oynatma Modu

Kablosuz Özellikler

Ayar Menüleri

Aksesuarlar

Ek

Dizin

Lens

EF-M Lens

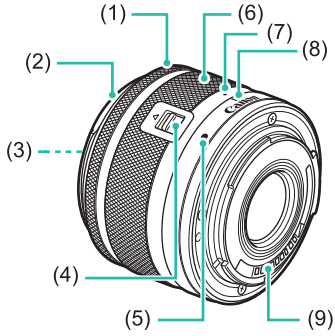

- (1) Odaklanma halkası
- (2) Başlık yuvası
- (3) Filtre montaj vidası
- (4) Lens geri çekme düğmesi
- (5) Lens yerleştirme indeksi
- (6) Zum halkası
- (7) Lens geri çekme indeksi
- (8) Zum pozisyonu indeksi
- (9) Kontaklar

Kullanmadan Önce

Temel Kılavuz

Ana Kılavuz

Makine Özellikleri

Otomatik Mod/
Hibrit Oto Mod

Diğer Çekim Modları

P Modu

Tv, Av, M, C1 ve C2 Modu

Oynatma Modu

Kablosuz Özellikler

Ayar Menüsü

Aksesuarlar

Ek

Dizin



İçindekiler

Kullanmadan Önce

İlk Bilgiler	2
Paketin İçindekiler	2
Uyumlu Hafıza Kartları	2
Başlangıç Notları ve Yasal Bilgiler.....	3
Bu Kılavuzdaki Kısaltmalar.....	3
Parça Adları.....	4
Lens.....	5
Temel Makine İşlemleri.....	14
Güvenlik Önlemleri.....	15

Temel Kılavuz

Temel İşlemler	18
İlk Hazırlıklar.....	18
Askıyı Takma	18
Askıyı Çıkartma	19
Makinneyi Tutma	19
Pil Paketini Şarj Etme.....	19
Pil Paketini ve Hafıza Kartını Takma	20
Pil Paketini ve Hafıza Kartını Çıkarma	21
Tarih ve Saati Ayarlama.....	21
Tarih ve Saati Değiştirme	22
Ekran Dili	23
Lensi Takma	23
Lensi Çıkarma	24
Lens Kullanım Kılavuzları	24

EF ve EF-S Lensleri Takma	24
Lensi Çıkarma	25
Tripod Kullanma	25
Lens Görüntü Sabitlemesini Kullanma	26
Fotoğraf Makinesini Deneme	26
Çekim (Sahne Akıllı Otomatik).....	26
Görüntüleme.....	28
Görüntüleri Silme.....	29

Ana Kılavuz

Makine Özellikleri	30
Açma/Kapatma	30
Güç Tasarrufu Özellikleri (Otomatik Kapanma)	31
Deklanşör Tuşu	31
Optik Vizör.....	32
Çekim Modları	33
Ekran Açısını Ayarlama	33
Ekranı Aşağı Doğru Eğme	33
Ekranı Yukarı Doğru Eğme.....	33
Çekim Ekranı Seçenekleri.....	34
Hızlı Ayar Menüsünü Kullanma	34
Ayarları Yapılandırmak için Dokunmatik Ekran İşlemlerini Kullanma.....	35
Menü Ekranını Kullanma	35
Dokunmatik Ekran İşlemleri.....	36
Ekran Klavyesi.....	37
Gösterge Ekranı	38
Otomatik Mod/Hibrit Otomatik Mod	39
Makinenin Belirlediği Ayarlarla Çekim	39

Kullanmadan Önce

Temel Kılavuz

Ana Kılavuz

Makine Özellikleri

Otomatik Mod/ Hibrit Oto Mod

Diğer Çekim Modları

P Modu

Tv, Av, M, C1 ve C2 Modu

Oynatma Modu

Kablosuz Özellikler

Ayar Menüsü

Aksesuarlar

Ek

Dizin



Çekim (Sahne Akıllı Otomatik).....	39
Hibrit Otomatik Modda Çekim.....	41
Filmlî Özet Oynatma	41
Fotoğraflar/Videolar	42
Fotoğraflar	42
Videolar	42
Sahne Simgeleri	43
Ekran Çerçevesi	44
Genel, Sık Kullanılan İşlevler	44
Otomatik Zamanlayıcıyı Kullanma	44
Makine Sarsıntısını Önlemek için Otomatik Zamanlayıcı Kullanma	45
Otomatik Zamanlayıcıyı Özelleştirme.....	45
Dokunmatik Ekranla Çekim (Dokunmatik Deklanşör).....	46
Sürekli Çekim	46
Görüntü Özelleştirme Özellikleri.....	47
Görüntü Kalitesini Değiştirme	47
RAW Formatında Çekim.....	48
Menüyü Kullanma.....	48
En/Boy Oranını Değiştirme.....	49
Video Görüntü Kalitesini Değiştirme.....	49
Yardımcı Çekim Özellikleri	50
Çift Eksenli Elektronik Seviyeyi Kullanma	50
Otomatik Seviyeyi Kullanma.....	51
Makine İşlemini Özelleştirme.....	51
AF Yardımcı Işığının Yanmasını Önleme.....	51
Kırmızı Göz Azaltma Lambasını Devre Dışı Bırakma.....	51
Çekimler Sonrasında Görüntülenme Süresini Değiştirme.....	52
Diğer Çekim Modları	53
Favori Ayarlarla Çekim (Yaratıcı Yardımcı).....	53
Ayarları Kaydetme/Yükleme	54
Ayarları Kaydetme	54

Ayarları Yükleme	55
Görüntülerden Ayarları Kullanma	55
Ayarları Görüntüleme	55
Yaratıcı Bölge Ayarları ve İlgili Yaratıcı Yardımcı Mod Ayarları	55
Özel Sahneler.....	56
En İyi Ayarlar Altında Kendi Resimlerinizi Çekin (Kişisel Portre).....	57
Yiyecek Çekimlerinde Renkleri Güçlendirme (Yiyecek).....	58
Fonu Bulanıklaştırarak Hız Hissiyatı Yaratma (Panlama).....	58
Arkadan Aydınlatmalı Sahnelerin Çekimi (HDR Arka Aydınlatma Kontrolü).....	59
Görüntü Efektleri (Yaratıcı Filtreler).....	59
Tek Renkli Çekim (Grenli S/B)	60
Yumuşak Odak Efeğiyle Çekim	60
Balık Gözü Lensi Efeğiyle Çekim (Balık Gözü Efeği).....	60
Yağlı Boyayı Andıran Çekimler (Yağlı Boya Efeği)	61
Sulu Boyayı Andıran Çekimler (Sulu Boya Efeği).....	61
Oyuncak Kamera Efeğiyle Çekim (Oyuncak Kamera Efeği)....	61
Minyatür Modellerine Benzeyen Çekimler (Minyatür Efeği).....	62
Oynatma Hızı ve Tahmini Oynatma Süresi (1 dk.'lık Klipler için).....	62
Yüksek Kontrastlı Sahneler Çekme (Yüksek Dinamik Aralık)....	63
Sanatsal Efepler Ekleme	63
Video Modunda Çekim	64
Kayıttan Önce Görüntü Parlaklığını Kilitleme veya Değiştirme	64
Otomatik Yavaş Enstantaneyi Devre Dışı Bırakma	65
Zaman Aşımılı Videolar Kaydetme (Zaman Aşımılı Video).....	65
Ses Ayarları	66
Ses Kayıt Seviyesini Ayarlama.....	66
Rüzgar Filtresini Devre Dışı Bırakma	67

Kullanmadan Önce

Temel Kılavuz

Ana Kılavuz

Makine Özellikleri

Otomatik Mod/ Hibrit Oto Mod

Diğer Çekim Modları

P Modu

Tv, Av, M, C1 ve C2 Modu

Oynatma Modu

Kablosuz Özellikler

Ayar Menüleri

Aksesuarlar

Ek

Dizin



Parazit Azaltıcıyı Kullanma	67
P Modu	68
Program AE Modunda Çekim ([P] Modu)	68
Çekimleri Tek Bir Ekrandan Ayarlama	69
Görüntü Parlaklığı (Poz)	69
Görüntü Parlaklığı Ayarı (Poz Telafisi)	69
Poz Simülasyonunu Kapatma	69
Görüntü Parlaklığını/Pozu Kilitleme (AE Kilidi)	70
Ölçüm Yöntemini Değiştirme	70
ISO Hızını Değiştirme	71
Otomatik ISO Ayarlarını Yapma	71
Otomatik Poz Braketleme (AEB Çekim)	71
Parlaklığı ve Kontrastı Otomatik Olarak Düzeltme (Otomatik Işık İyileştirici)	72
Parlak Konuları Çekme (Vurgulu Ton Önceliği)	72
Görüntü Renkleri	73
Beyaz Denge Ayarı	73
Özel Beyaz Ayarı	73
Manuel Beyaz Ayar Düzeltme	74
Beyaz Ayarı Renk Sıcaklığını Manuel Ayarlama	75
Renkleri Özelleştirme (Resim Stili)	75
Resim Stilini Özelleştirme	76
Özel Resim Stilleri Kaydetme	77
Odaklanma	77
AF Yöntemini Seçme	77
1 Noktalı AF	78
☺+Takip	78
Pürüzsüz Bölge AF	78
Odaklanmak İçin Konuları Seçme (Dokunmatik AF)	79
AF Kilidiyle Çekim	79
Servo AF ile Çekim	80

Odak Ayarını Değiştirme	80
İnce Odak Ayarı	81
Manuel Odak Modunda Çekim	81
Odak Alanını Kolayca Belirleme (MF Pikleme)	82
Flaş	82
Flaş Modunu Değiştirme	82
Otomatik	83
Açık	83
Yavaş Senkron	83
Kapalı	83
Flaş Poz Telafisini Ayarlama	83
FE Kilidiyle Çekim	84
Flaş Zamanlamasını Değiştirme	84
Flaş Ölçüm Modunu Değiştirme	84
Flaş Ayarlarını Sıfırlama	85
Diğer Ayarlar	85
Hızlı Kontrol Kadranı ile Ayarlamak için Diğer İşlevlere Geçiş Yapma	85
IS Modu Ayarlarını Değiştirme	86
Video Çekiminde Makine Sarsıntısını Düzeltme	86
Lens Bozulmalarını Düzeltme	87
Lens Düzeltme Verisi	87
Parazit Azaltma Seviyesini Değiştirme	88
Çoklu Çekimde Parazit Azaltmayı Kullanma	88
Düşük Enstantane Hızlarında Paraziti Azaltma	89
Tv, Av, M, C1 ve C2 Modu	90
Özel Enstantane Hızları ([Tv] Modu)	90
Özel Diyafram Değerleri ([Av] Modu)	91
Alan Derinliği Önizleme	91
Özel Enstantane Hızları ve Diyafram Değerleri ([M] Modu) ...	92
Uzun Pozlar Çekme (Bulb)	93

Kullanmadan Önce

Temel Kılavuz

Ana Kılavuz

Makine Özellikleri

Otomatik Mod/ Hibrit Oto Mod

Diğer Çekim Modları

P Modu

Tv, Av, M, C1 ve C2 Modu

Oynatma Modu

Kablosuz Özellikler

Ayar Menüleri

Aksesuarlar

Ek

Dizin



Flaş Çıkışı Ayarlama	93
Belirli Enstantane Hızları ve Diyafram Değerlerinde Kayıt.....	94
Kontrolleri ve Ekranı Özelleştirme	95
Ekran Bilgilerini Özelleştirme.....	95
Bilgi Gösterimini Özelleştirme.....	95
Dokun ve Sürükle AF'yi Yapılandırma	95
Dokun ve Sürükle İşlemlerinin Ayarlarını Değiştirme.....	96
Dokun ve Sürükle İşlemleri için Kullanılabilir Ekran Alanını Sınırlandırma.....	96
Özel İşlevleri Yapılandırma.....	96
Tuşlara ve Kadranlara İşlev Atama.....	97
İşlevleri Hızlı Kontrol Kadranına Atama	98
Hızlı Ayar Menüsunü Özelleştirme	99
Menüye Dahil Edilecek Öğeleri Seçme	99
Menü Öğelerini Yeniden Düzenleme	100
Çekim Ayarlarını Kaydetme	100
Kaydedilebilir Ayarlar	100
Sıkça Kullanılan Çekim Menülerini Kaydetme (Menüm)	101
Menüm Sekmesini Yeniden Adlandırma.....	102
Menüm Sekmesini Silme.....	102
Tüm Menüüm Sekmelerini veya Öğelerini Silme	102
Menüm Sekmesi Ekranını Özelleştirme	102
Oynatma Modu	103
Görüntüleme.....	103
Dokunmatik Ekran İşlemleri.....	104
Ekran Modlarını Değiştirme.....	105
Görüntülenen Çekim Bilgilerini Özelleştirme	105
Aşırı Pozlama Uyarısı (Görüntü Vurguları için)	105
AF Noktası Gösterimi	105
Kılavuz Gösterimi	105
Parlaklık Histogramı	106
RGB Histogramı	106

Fotoğraf Çekimi Sırasında Kaydedilen Kısa Videoları İzleme (Filmlü Özet)	106
Tarihe Göre İzleme	107
Görüntüleri Tarama ve Filtreleme	107
İndekste Görüntüler Arasında Gezinme	107
Dokunmatik Ekran İşlemleri.....	108
Çift Dokunmayla Büyütme.....	108
Belirlenen Koşullarla Eşleşen Görüntüleri Bulma	108
Görüntüler Arasında Atlamak için Ön Kadranı Kullanma.....	109
Dokunmatik Ekran İşlemleri.....	110
Çekimleri Görüntüleme Seçenekleri	110
Görüntüleri Büyütme.....	110
Dokunmatik Ekran İşlemleri.....	111
Slayt Gösterileri İzleme.....	111
Görüntüleri Korumaya Alma	112
Menüyü Kullanma.....	112
Görüntüleri Tek Tek Seçme	112
Seçim Aralığını Belirleme	113
Tüm Görüntüleri Tek Seferde Korumaya Alma	113
Tüm Görüntülerden Tek Seferde Korumayı Kaldırma	114
Görüntüleri Silme.....	114
Tek Seferde Birden Fazla Görüntü Silme	115
Seçim Yöntemini Belirleme.....	115
Görüntüleri Tek Tek Seçme	115
Seçim Aralığını Belirleme	115
Tüm Görüntüleri Tek Seferde Belirleme	116
Görüntüleri Döndürme.....	116
Menüyü Kullanma.....	116
Otomatik Döndürmeyi Devre Dışı Bırakma	117
Görüntüleri Derecelendirme (Derecelendirme)	117
Menüyü Kullanma.....	117
Görüntüleri Düzenleme	118

Kullanmadan Önce

Temel Kılavuz

Ana Kılavuz

Makine Özellikleri

Otomatik Mod/ Hibrit Oto Mod

Diğer Çekim Modları

P Modu

Tv, Av, M, C1 ve C2 Modu

Oynatma Modu

Kablosuz Özellikler

Ayar Menüsu

Aksesuarlar

Ek

Dizin



Görüntüleri Yeniden Boyutlandırma.....	118
Menüyü Kullanma.....	119
Kırpma.....	119
Filtre Efektleri Uygulama.....	120
Kırmızı Gözü Düzeltme.....	121
RAW Görüntüleri Fotoğraf Makinesinde	
İşlemden Geçirme.....	122
Menüyü Kullanma.....	123
Görüntüleri Tek Tek Seçme.....	123
Seçim Aralığını Belirleme.....	124
Videoları Düzenleme.....	124
Dosya Boyutlarını Küçültme.....	125
Filmleri Özetleri Düzenleme.....	126
Kablosuz Özellikler.....	127
Mevcut Kablosuz Özellikler.....	127
Wi-Fi Özelliklerini Kullanma.....	127
Bluetooth® Özelliklerini Kullanma.....	127
Görüntüleri Akıllı Telefona Aktarma.....	128
Görüntüleri Bluetooth Özellikli Akıllı Telefona Aktarma.....	128
Görüntüleri NFC Uyumlu Akıllı Telefona Aktarma.....	130
Makine Çekim Modundayken NFC Yoluyla Bağlanma.....	130
Makine Oynatma Modundayken NFC Yoluyla Bağlanma.....	131
Wi-Fi Menüleriyle Akıllı Telefona Bağlanma.....	132
Başka Bir Erişim Noktası Kullanma.....	134
Erişim Noktası Uyumluluğunu Doğrulama.....	134
WPS Uyumlu Erişim Noktalarını Kullanma.....	134
Listelenen Erişim Noktalarına Bağlanma.....	135
Eski Erişim Noktaları.....	136
Görüntüleri Kayıtlı Bir Web Hizmetine Gönderme.....	136
Web Hizmetlerini Kaydetme.....	136
CANON IMAGE GATEWAY'e Kaydolma.....	137

Diğer Web Hizmetlerini Kaydetme.....	138
Görüntüleri Web Hizmetlerine Yükleme.....	139
Bir Medya Oynatıcısında Görüntüleri İzleme.....	140
Bağlanan Bilgisayardan Görüntüleri Kablosuz Yazdırma.....	141
Görüntüleri Başka Bir Makineye Gönderme.....	143
Çekim Gönderme Seçenekleri.....	144
Birden Fazla Çekim Gönderme.....	144
Görüntüleri Tek Tek Seçme.....	144
Seçim Aralığını Belirleme.....	145
Derecelendirilmiş Çekimleri Gönderme.....	145
Çekimleri Gönderme Notları.....	146
Çözünürlük Değerini Seçme (Görüntü Boyutu).....	146
Yorumlar Ekleme.....	146
Çekimleri Otomatik Gönderme (Image Sync).....	147
İlk Hazırlıklar.....	147
Makineyi Hazırlama.....	147
Bilgisayarı Hazırlama.....	147
Çekimleri Gönderme.....	148
Image Sync ile Gönderilen Çekimleri Akıllı Telefonda İzleme.....	148
Makinedeki Çekimleri Görüntülemek ve Makineyi Kontrol Etmek İçin Akıllı Telefon Kullanma.....	149
Görüntülere Makine İçinde Coğrafi Konum Etiketleme.....	149
Makineyi bir Akıllı Telefondan Uzaktan Kumanda Etme.....	149
Kamerayı Wi-Fi Aracılığıyla Kumanda Etme.....	149
Kamerayı Bluetooth Aracılığıyla Kumanda Etme.....	150
Kablosuz Ayarlarını Düzenleme veya Silme.....	151
Bağlantı Bilgilerini Düzenleme.....	151
Cihaz Rumuzunu Değiştirme.....	151

Kullanmadan Önce

Temel Kılavuz

Ana Kılavuz

Makine Özellikleri

Otomatik Mod/ Hibrit Oto Mod

Diğer Çekim Modları

P Modu

Tv, Av, M, C1 ve C2 Modu

Oynatma Modu

Kablosuz Özellikler

Ayar Menüsü

Aksesuarlar

Ek

Dizin



Bağlantı Bilgilerini Silme	152
Akıllı Telefonla İzlenecek Görüntüleri Belirleme	152
Makine Rumuzunu Değiştirme	153
Kablosuz Ayarlarını Varsayılanlara Çevirme	153
Bluetooth ile Eşleştirilen Cihazların Bilgilerini Temizleme.....	154
Ayar Menüğü.....	155
Temel Makine İşlevlerini Ayarlama	155
Tarihe Göre Görüntü Saklama	155
Dosya Numarası Verme	155
Hafıza Kartlarını Formatlama	156
Derin Formatlama	156
Video Sistemini Değiştirme.....	157
Elektronik Seviye Kalibrasyonu	157
Elektronik Seviyeyi Sıfırlama	157
Ekonomi Modunu Kullanma.....	157
Güç Tasarruf Modu	158
Ekran Parlaklığı	158
Ekran Bilgilerinin Rengini Değiştirme	158
Dünya Saati	159
Tarih ve Saat.....	159
Ekran Dili	159
Makine Seslerini Kısma	159
Makine Seslerini Açma	160
İpuçları ve Önerileri Gizleme	160
Çekim Modlarını Simgeye Göre Listeleme	160
Dokunmatik Ekran Panelini Ayarlama	160
Görüntü Sensörü Temizliği	161
Otomatik Temizlemeyi Devre Dışı Bırakma	161
Sensör Temizliğini Etkinleştirme	161
Sensörü Manuel Temizleme	162
Sertifika Logolarını Kontrol Etme.....	162
Görüntülere Telif Hakkı Bilgilerini Kaydetme	162

Tüm Telif Hakkı Bilgilerini Silme	163
Diğer Ayarları Yapma	163
Varsayılan Makine Ayarlarını Geri Yükleme	163
Tüm Makine Varsayılan Ayarlarını Geri Yükleme.....	163
Bağımsız İşlevler için Varsayılan Ayarları Geri Yükleme	164

Aksesuarlar.....	165
Sistem Haritası	166
Opsiyonel Aksesuarlar.....	167
Lensler.....	167
Güç Kaynakları	167
Flaş Üniteleri.....	168
Mikrofon.....	168
Diğer Aksesuarlar	168
Yazıcılar.....	169
Fotoğraf ve Video Belleği	169
Opsiyonel Aksesuarları Kullanma.....	169
Televizyonda Oynatma	169
Şehir Cereyanıyla Besleme	170
Uzaktan Çekim	171
Uzaktan Kumanda Düğmesi Kullanma (Ayrı Satılır).....	171
Aksesuar Kızağı Kullanma	171
Haricen Monte Edilen Flaş Kullanma (Ayrı Satılır)	172
Harici Flaş İşlevlerini Ayarlama.....	172
Harici Flaş Özel İşlevlerini Ayarlama	174
Harici Flaş Varsayılan Ayarları Geri Yükleme.....	174
Harici Mikrofonları (Ayrı Satılır) Kullanma	174
Yazılımı Kullanma.....	176
Yazılım.....	176
Yazılım Kullanım Kılavuzu	176

Kullanmadan Önce

Temel Kılavuz

Ana Kılavuz

Makine Özellikleri

Otomatik Mod/ Hibrit Oto Mod

Diğer Çekim Modları

P Modu

Tv, Av, M, C1 ve C2 Modu

Oynatma Modu

Kablosuz Özellikler

Ayar Menüğü

Aksesuarlar

Ek

Dizin



Bilgisayar Ortamını Kontrol Etme	176
Yazılımı Yükleme	176
Görüntüleri Bilgisayara Kaydetme	177
Resimleri Yazdırma	178
Kolay Baskı.....	178
Baskı Ayarlarını Yapılandırma	179
Resimleri Baskı Öncesi Kırpma.....	179
Baskı Öncesi Kağıt Boyutunu ve Sayfa Düzenini Seçme ..	180
Mevcut Sayfa Düzeni Seçenekleri.....	180
Vesikalık Fotoğraf Yazdırma	180
Video Sahnelerini Yazdırma	181
Video Baskısı Seçenekleri.....	181
Resimleri Baskı Listesine Ekleme (DPOF).....	181
Baskı Ayarlarını Yapılandırma	182
Tek Tek Görüntü için Baskı Ayarını Yapma.....	182
Resim Aralığı için Baskı Ayarını Yapma	183
Tüm Görüntüler için Baskı Ayarını Yapma	183
Baskı Listesinden Tüm Resimleri Silme	183
Görüntüleri Foto Defterine Ekleme.....	183
Seçim Yöntemini Belirleme.....	183
Görüntüleri Tek Tek Ekleme.....	184
Tüm Görüntüleri Foto Defterine Ekleme.....	184
Tüm Görüntüleri Foto Defterinden Kaldırma	184
Ek.....	185
Sorun Giderme	185
Ekran Mesajları	189
Ekran Bilgileri	191
Çekimde	191
Pil Seviyesi	191
Oynatmada	192
Bilgi Gösterimi 1	192
Bilgi Gösterimi 2	192

Bilgi Gösterimi 3	192
Bilgi Gösterimi 4	192
Bilgi Gösterimi 5	193
Bilgi Gösterimi 6	193
Bilgi Gösterimi 7	193
Bilgi Gösterimi 8	193
Video Kontrol Paneli Özeti.....	193
İşlevler ve Menü Tabloları.....	194
Her Çekim Modunda Kullanılabilir İşlevler.....	194
Hızlı Ayar Menüsü	196
Çekim Sekmesi.....	198
C.Fn Sekmesi.....	206
INFO. Hızlı Kontrol	208
Ayar Sekmesi	209
Menüm Sekmesi.....	209
Oynatma Sekmesi	210
Oynatma Modunda Hızlı Ayar Menüsü.....	210
Kullanım Önlemleri.....	211
Teknik Özellikler	212
Tip.....	212
Görüntü Sensörü	212
Odak Kontrolü	212
Poz Kontrolü	212
Beyaz Ayarı	212
Deklanşör	213
Flaş.....	213
Vizör/Monitör	213
Çekim	213
Kayıt	214
Oynatma	215
Özelleştirme.....	215
Güç.....	216

Kullanmadan Önce

Temel Kılavuz

Ana Kılavuz

Makine Özellikleri

Otomatik Mod/ Hibrit Oto Mod

Diğer Çekim Modları

P Modu

Tv, Av, M, C1 ve C2 Modu

Oynatma Modu

Kablosuz Özellikler

Ayar Menüleri

Aksesuarlar

Ek

Dizin



Arayüz	216
Çalıştırma Ortamı	216
Boyutlar (CIPA uyumlu)	216
Ağırlık (CIPA uyumlu)	216
Pil Paketi LP-E17	216
Pil Şarj Cihazı LC E17/ LC E17E	217
Dizin	218
Kablosuz Özellikler ile İlgili Önlemler (Wi-Fi, Bluetooth veya Diğerleri)	220
Radyo Dalgası Paraziti Önlemleri	220
Güvenlik Önlemleri	220
Üçüncü Taraf Yazılımlar	221
Kişisel Bilgiler ve Güvenlik Önlemleri	221
Ticari Markalar ve Lisanslama	221
Yasal Bildirim	222

Kullanmadan Önce

Temel Kılavuz

Ana Kılavuz

Makine Özellikleri

Otomatik Mod/ Hibrit Oto Mod

Diğer Çekim Modları

P Modu

Tv, Av, M, C1 ve C2 Modu

Oynatma Modu

Kablosuz Özellikler

Ayar Menüsü

Aksesuarlar

Ek

Dizin



Temel Makine İşlemleri

📷 Çekim

- Makinenin belirlediği ayarları kullanın (Otomatik Mod, Hibrit Otomatik Mod)
 - 📖39, 📖41
- İstedığınız efekterle çekim yapın (Yaratıcı Yardımcı)
 - 📖53
- Fonu bulanıklaştırın / Fonu net odakta tutun (Av Modu)
 - 📖91
- Aksiyonu dondurun / Aksiyonu bulanıklaştırın (Tv Modu)
 - 📖90
- En iyi ayarlar altında kendi resimlerinizi çekin (Kişisel Portre)
 - 📖57
- Özel efekter uygulayın (Yaratıcı Filtreler)
 - 📖59
- Tek seferde çok sayıda çekim yapın (Sürekli)
 - 📖46
- Flaşsız çekim (Flaş Kapalı)
 - 📖39
- Çekimlerde siz de yer alın (Otomatik Zamanlayıcı)
 - 📖44

▶ İzleme

- Görüntü izleyin (Oynatma Modu)
 - 📖103
- Otomatik oynatma (Slayt gösterisi)
 - 📖111
- Televizyonda
 - 📖169
- Bilgisayarda
 - 📖176

- Görüntüleri hızlıca tarayın
 - 📖107
- Görüntüleri silin
 - 📖114

📺 Video Kaydı/izleme

- Video kaydı
 - 📖39, 📖64
- Video izleyin (Oynatma Modu)
 - 📖103

📄 Yazdırma

- Resimleri yazdırın
 - 📖178

📁 Kayıt

- Görüntüleri bilgisayara kaydedin
 - 📖177

🌐 Kablosuz Özellikleri Kullanın

- Görüntüleri bir akıllı telefona gönderin
 - 📖128
- Görüntüleri çevrimiçinde paylaşın
 - 📖136
- Görüntüleri bilgisayara gönderin
 - 📖147

Kullanmadan Önce

Temel Kılavuz

Ana Kılavuz

Makine Özellikleri

Otomatik Mod/ Hibrit Oto Mod

Diğer Çekim Modları

P Modu

Tv, Av, M, C1 ve C2 Modu

Oynatma Modu

Kablosuz Özellikler

Ayar Menüleri

Aksesuarlar

Ek

Dizin



Güvenlik Önlemleri

- Ürünü kullanmadan önce, aşağıda açıklanan güvenlik önlemlerini mutlaka okuyun. Ürünün doğru şekilde kullanıldığından her zaman emin olun.
- Burada belirtilen güvenlik önlemleri sizin ve çevrenizdekilerin yaralanmasını veya mal hasarı oluşmasını önlemek amacıyla hazırlanmıştır.
- Ayrıca, kullandığınız herhangi bir ayrı satılan aksesuarın kullanım kılavuzunu incelemeyi de ihmal etmeyin.



Uyarı

Ciddi yaralanma veya ölüm olasılığını gösterir.

- Flaşı asla bir kişinin gözlerine yakın mesafeden patlatmayın. Gözlere zarar verebilir.
- Ekipmanı çocuk ve bebeklerin erişemeyecekleri yerlerde saklayın. Askının bir çocuğun boynuna dolaşması boğulmaya neden olabilir. Üründe bir güç kablosu kullanılıyorsa, askının yanlışlıkla bir çocuğun boynuna dolaşması boğulmaya neden olabilir. Aksesuar kızıağı kapağının yutulması tehlikelidir. Bu durumda acilen tıbbi yardım alın.
- Yalnızca önerilen güç kaynaklarını kullanın.
- Ürünü sökmeyin, değiştirmeyin veya ısıya maruz bırakmayın.
- Pil paketinin yapışkan etiketi varsa soymayın.
- Ürünü düşürmeyin ve şiddetli darbelerden uzak tutun.
- Ürün, örneğin düşmesi sonucu kırılırsa, iç parçalara dokunmayın.
- Üründen duman veya garip bir koku yayılır veya üründe başka türlü bir anormallik gözlenirse ürünü kullanmayı derhal bırakın.
- Ürünü temizlemek için alkol, benzin veya tiner gibi organik çözücüler kullanmayın.

- Sıvı ile temasını önleyin ve içine sıvı veya yabancı nesnelere girmesine izin vermeyin.

Bu durum elektrik çarpmasına veya yangına neden olabilir. Ürün ıslanır veya içine sıvı ya da yabancı nesnelere girerse, hemen pil paketini/pilleri çıkarın veya ürünü fişten sökün.

- Fotoğraf makinenizde bir vizör veya değiştirilebilir lens varsa, vizörden veya lensle parlak ışık kaynaklarına (örn. açık havada güneşe veya şiddetli yapay ışığa doğru) direkt bakmayın.

Görme duyunuz zarar görebilir.

- Fotoğraf makinenizde değiştirilebilir bir lens varsa, lensi (veya lens takılı olan fotoğraf makinesini), lens kapağı açık halde güneş altında bırakmayın.

Yangına neden olabilir.

- Ürün fişe takılıysa, şimşek çaktığında ürüne dokunmayın.

Bu durum elektrik çarpmasına veya yangına neden olabilir. Ürünü kullanmayı hemen bırakın ve üründen uzaklaşın.

- Yalnızca önerilen pilleri/pil paketlerini kullanın.
- Pilleri/pil paketlerini ateşe atmayın veya ateş yakınında tutmayın. Piller/pil paketleri patlayabilir veya sızıntı yapabilir ve elektrik çarpmasına, yangına veya yaralanmaya neden olabilir. Sızan pil elektroliti gözle, ciltle veya giysiyle temas ederse, hemen bol suyla yıkayın.

- Üründe bir şarj cihazı kullanılıyorsa, aşağıdaki önlemlere uyun.

- Fişi düzenli olarak prizden sökün ve kuru bir bez kullanarak fişte, prizden dış kısmında ve civarında biriken tozları ve kiri silerek temizleyin.
- Asla ıslak elle fişi takmayın veya çıkarmayın.
- Ekipmanı elektrik prizinin veya kablo bağlantısı aksesuarlarının nominal kapasitesini aşacak şekilde kullanmayın. Priz hasarlıysa veya prize tam oturmuşsa kesinlikle kullanmayın.
- Tozun veya metal nesnelere (örn. iğne veya anahtar) terminallerle veya fişle temas etmesine engel olun.
- Ürününüzde güç kablosu kullanılıyorsa kabloyu kesmeyin, hasar vermeyin, kablunun şeklini değiştirmeyin veya üzerine ağır bir nesne koymayın.

Bu durum elektrik çarpmasına veya yangına neden olabilir.

Kullanmadan Önce

Temel Kılavuz

Ana Kılavuz

Makine Özellikleri

Otomatik Mod/ Hibrit Oto Mod

Diğer Çekim Modları

P Modu

Tv, Av, M, C1 ve C2 Modu

Oynatma Modu

Kablosuz Özellikler

Ayar Menüleri

Aksesuarlar

Ek

Dizin



- Kullanımın yasaklandığı mekanlarda fotoğraf makinesini kapatın. Fotoğraf makinesinden yayılan elektromanyetik dalgalar, elektronik aletlerin ve diğer cihazların çalışmasını engelleyebilir. Ürün, elektronik cihaz kullanımının sınırlandırıldığı, uçakların içi ve tıbbi tesisler gibi mekanlarda kullanmadan önce yeterli önlem alın.

- Fotoğraf makinesinin uzun süre ciltle temas etmesine izin vermeyin. Fotoğraf makinesi ısınmış olmadığı zaman bile, düşük sıcaklık yanıkları oluşabilir, ciltte kızarıklıklar veya kabarma görülebilir. Sıcak mekanlarda veya dolaşım sorununuz ya da hassas bir cildiniz varsa bir tripod kullanın.

Önem Yaralanma olasılığını belirtir.

- Ürünü askıyla taşırken çarpmamaya, sarsmamaya veya sallamamaya dikkat edin veya diğer nesnelere takılmaması için özen gösterin.
- Lensin darbe almasını önleyin veya lensi fazla bastırmayın. Bu durum yaralanmalara veya makinede hasar oluşmasına neden olabilir.
- Ekranın darbe almamasına özen gösterin. Ekran kırılırsa, dağılan parçalar nedeniyle yaralanma olabilir.
- Flaşı kullanırken, parmaklarınızla veya giysiyle kapatmamaya dikkat edin. Bu durum yanıklara veya flaşın hasar görmesine neden olabilir.
- Ürünü aşağıdaki ortamlarda kullanmayın, saklamayın veya böyle ortamlara kurmayın:
 - Direkt güneş ışığına maruz kalan mekanlar
 - 40 °C (104 °F) üzerinde sıcaklığa maruz kalan mekanlar
 - Nemli veya tozlu mekanlarBu durum sızıntıya, aşırı ısınmaya veya pillerin/pil paketlerinin patlamasına yol açabilir ve elektrik çarpmasına, yangına, yanıklara veya diğer tipte yaralanmalara neden olabilir. Aşırı ısınma ve hasar elektrik çarpmasına, yangına, yanıklara veya başka yaralanmalara neden olabilir.
- Slayt gösterisi geçiş efektleri uzun süreli izlemelerde rahatsızlık hissi oluşturabilir.

- Opsiyonel lensler, lens filtreleri ve filtre adaptörlerini (mevcutsa) kullanırken, bu aksesuarları sağlam bir şekilde taktığınızdan emin olun. Lens aksesuarı gevşer veya düşerse kırılabilir ve cam parçacıkları kesiklere neden olabilir.

- Flaşın otomatik olarak açılıp kapandığı ürünlerde, flaş inerken parmaklarınızı kısırmamaya dikkat edin. Yaralanmanıza neden olabilir.

Önem Mal hasarı olasılığını belirtir.

- Fotoğraf makinesini yoğun ışık kaynaklarına, örneğin açık havada güneşe doğru veya şiddetli yapay ışığa doğru direkt bakmayın. Bu durum, görüntü sensörünün veya diğer iç bileşenlerin hasar görmesine neden olabilir.
- Fotoğraf makinesini kumsalda veya rüzgarlı mekanlarda kullanırken içine toz veya kum kaçmamasına özen gösterin.
- Flaşın otomatik olarak indirilip kaldırıldığı ürünlerde, flaşı açıp kapatmak için bastırmayın veya çekmeyin. Bu durum üründe arızalanmaya neden olabilir.
- Flaş üzerindeki toz, kir tabakası veya diğer yabancı nesnelere kulak temizleme çubuğu veya pamuklu kumaşla silin. Flaştan yayılan ısı, yabancı nesnelere yanarak duman çıkarmasına veya üründe arıza oluşmasına neden olabilir.
- Ürünü kullanmadığınız zaman pilleri/pil paketini çıkartın ve saklayın. Meydana gelen herhangi bir pil sızıntısı üründe hasara neden olabilir.
- Pilleri/pil paketini elden çıkarmadan önce kutup başlarını plastik bantla veya başka bir izolatörle kapatın. Diğer metal malzemelerle temas etmesi, yangına ve elektrik çarpmasına neden olabilir.
- Kullanılmadığı zaman pil şarj cihazını fişten çıkarın. Kullanıldığında asla üzerini bir kumaş veya diğer nesnelere kapatmayın. Ünitenin uzun süre fişte bırakılması, aşırı ısınmasına ve bozulmasına neden olabilir ve yangın tehlikesi oluşabilir.

Kullanmadan Önce

Temel Kılavuz

Ana Kılavuz

Makine Özellikleri

Otomatik Mod/ Hibrit Oto Mod

Diğer Çekim Modları

P Modu

Tv, Av, M, C1 ve C2 Modu

Oynatma Modu

Kablosuz Özellikler

Ayar Menüleri

Aksesuarlar

Ek

Dizin



Kullanmadan Önce

Temel Kılavuz

Ana Kılavuz

Makine Özellikleri

Otomatik Mod/ Hibrit Oto Mod

Diğer Çekim Modları

P Modu

Tv, Av, M, C1 ve C2 Modu

Oynatma Modu

Kablosuz Özellikler

Ayar Menüsü

Aksesuarlar

Ek

Dizin

- Özel pil paketlerini hayvanların yakınında bırakmayın. Hayvanın pil paketini ısırması sonucu sızıntı, aşırı ısınma veya patlama oluşabilir ve bu durum ürüne hasara veya yangına yol açabilir.
- Üründe birden fazla pil kullanılıyorsa, farklı şarj seviyesine sahip olan pilleri veya eski piller ile yeni pilleri birlikte kullanmayın. Pillerin + ve – kutuplarını ters yönde takmayın. Bu durum üründe arızalanmaya neden olabilir.
- Fotoğraf makinesi pantolon cebinizdeyken oturmayın. Bu durum arızalanmaya neden olabilir veya ekran hasar görebilir.
- Fotoğraf makinesini çantanıza yerleştirirken, sert cisimlerin ekranla temas etmesini önlediğinizden emin olun. Ürününüzün ekran kapatma özelliği varsa, ekranı da kapatın (yüzünü gövdesine doğru çevirin).
- Ürüne sert bir cisim bağlamayın. Bu durum arızalanmaya neden olabilir veya ekran hasar görebilir.



Temel Kılavuz

Temel İşlemler

İlk hazırlıklardan çekim ve oynatmaya kadar temel bilgiler ve talimatlar

İlk Hazırlıklar

Çekim öncesinde yapılması gerekenler.

Askıyı Takma

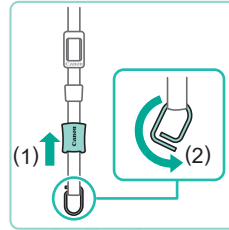

1 Askıyı hazırlayın.

- Halkayı tutarken kapağı (1) yönünde çekin.
- Halkayı (2) yönünde çevirin.

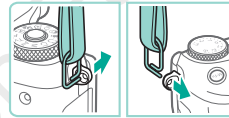

2 Halkayı takın.

- Halkanın ucunu gösterildiği gibi tutucudan geçirin.

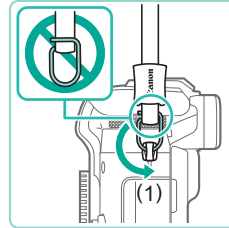

3 Halkayı tamamen çevirin.

- Halkayı (1) yönünde döndürün.
- Halkayı döndürürken, askıyı halkadaki boşluktan geçirmemeye dikkat edin.

Kullanmadan Önce

Temel Kılavuz

Ana Kılavuz

Makine Özellikleri

Otomatik Mod/
Hibrit Oto Mod

Diğer Çekim Modları

P Modu

Tv, Av, M, C1 ve C2 Modu

Oynatma Modu

Kablosuz Özellikler

Ayar Menüsü

Aksesuarlar

Ek

Dizin



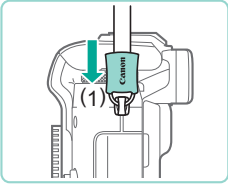

4 Halkayı sağlamlaştırın.

- Halkayı sağlamlaştırmak için, tık sesiyle yerine oturana kadar kapağı (1) yönünde kaydırın.
- Halkayı makinenin diğer tarafına da aynı şekilde sağlamlaştırın.



- Askıyı doğru bir şekilde takmak için daima bu adımları izleyin. Askı doğru takılmazsa, makineniz düşebilir.

Askıyı Çıkartma

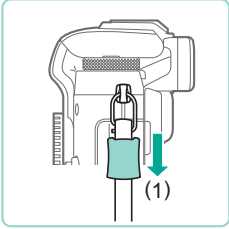

1 Kapağı gevşetin.

- Halkayı çıkartmak için kapağı (1) yönünde çekin.

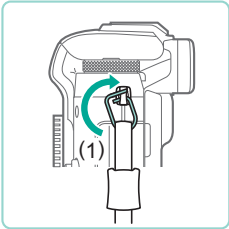

2 Halkayı çıkartın.

- Halkayı (1) yönünde döndürün.
- Halkayı çıkartmak için halkanın ucunu tutucudan geçirin.

Makineyi Tutma

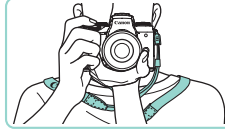

- Askıyı boynunuza geçirin.
- Çekim yaparken kollarınızı gövdenize yakın tutun ve hareket etmesini önlemek için fotoğraf makinesini sağlam bir şekilde kavrayın. Flaşı kaldırıyorsanız, parmaklarınızı üzerinde tutmayın.

Pil Paketini Şarj Etme

Kullanmadan önce size verilen şarj cihazıyla pil paketini şarj edin. Önce pil paketini şarj ettiğinizden emin olun çünkü fotoğraf makinesi pilleri şarj edilmiş olarak satılmaz.

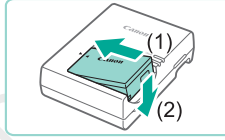

1 Pil paketini takın.

- Kapağı pil paketinden çıkarın, pil ve şarj cihazı üzerindeki ▲ işaretlerini aynı hizaya getirin ve pil paketini içeri (1) ve aşağı (2) yönde iterek takın.

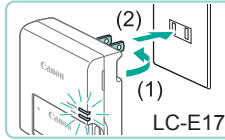

2 Pil paketini şarj edin.

- LC-E17: Fişi çevirin (1) ve şarj cihazını elektrik prizine takın (2).
- LC-E17E: Elektrik kablosunu şarj cihazına takın, ardından kablunun diğer ucunu elektrik prizine takın.
- Şarj lambası turuncu renge döner ve şarj işlemi başlar.
- Şarj tamamlandığında lamba yeşil renkte yanar.

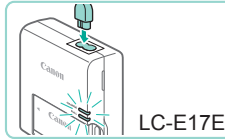

Kullanmadan Önce

Temel Kılavuz

Ana Kılavuz

Makine Özellikleri

Otomatik Mod/
Hibrit Oto Mod

Diğer Çekim Modları

P Modu

Tv, Av, M, C1 ve C2 Modu

Oynatma Modu

Kablosuz Özellikler

Ayar Menü

Aksesuarlar

Ek

Dizin



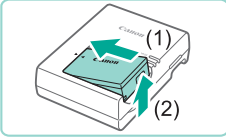

3 PİL paketini çıkarın.

- PİL şarj cihazının fişini çıkardıktan sonra, içeri (1) ve yukarı (2) doğru iterek pil paketini çıkarın.



- PİL paketini korumak ve en iyi halde tutmak için pili kesintisiz olarak 24 saatten daha uzun süre şarj etmeyin.
- Elektrik kablolu pil şarj cihazlarında, şarj cihazını veya kabloyu diğer nesnelere takmayın. Aksi takdirde üründe arıza veya hasar meydana gelebilir.
- PİL şarj cihazındaki sorunlar, koruyucu devreyi harekete geçirebilir, şarj durabilir ve lamba turuncu renkte yanıp sönebilir. Bu durumda, şarj cihazının güç fişini prizden sökün ve pil paketini çıkartın. PİL paketini tekrar şarj cihazına takın ve şarj cihazını yeniden prize takmadan önce biraz bekleyin.



- Şarj süreleri için bkz. "PİL Şarj Cihazı LC-E17/ LC-E17E" (217) ve tam şarjlı bir pil paketi ile çekim/kayıt süreleri hakkında ayrıntılı bilgi sahibi olmak için bkz. "Güç" (216).
- Şarj edilmiş pil paketleri kullanılmadıkları zaman bile yavaş yavaş deşarj olurlar. PİL paketini kullanacağınız gün (veya hemen öncesinde) şarj edin.
- Şarj durumunu size görsel olarak hatırlatması için pil kapağını ▲ işareti, şarjlı bir pilde görünecek ve şarjlı olmayan bir pilde gizlenecek şekilde takın.
- Şarj cihazı 100 – 240 V AC gücüne (50/60 Hz) sahip bölgelerde kullanılabilir. Farklı fiş formatları için piyasadan temin edebileceğiniz bir fiş adaptörü kullanın. Seyahat için tasarlanmış bir elektrik transformatörünü asla kullanmayın; pil paketi hasar görebilir.

PİL Paketini ve Hafıza Kartını Takma

Size verilen pil paketini ve bir hafıza kartı (ayrı satılır) takın. Yeni veya başka bir cihazda formatlanan bir hafıza kartını kullanmadan önce, hafıza kartını bu fotoğraf makinesinde formatlamanız gerektiğini unutmayın (156).

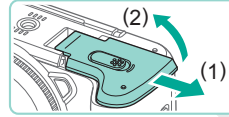

1 Kapağı açın.

- Kapağı kaydırın (1) ve açın (2).

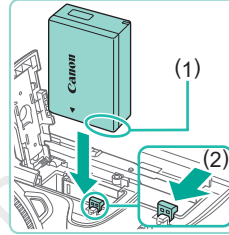

2 PİL paketini takın.

- PİL paketi terminalleri gösterilen (1) konumundayken, pil kilidini (2) yönünde tutun ve pil paketini tık sesiyle yerine oturana kadar yönünde itin.
- PİL paketini yanlış yönde yerleştirirseniz yuvaya düzgün bir şekilde oturamaz. PİL paketini, yüzü doğru yöne bakacak şekilde taktığınızı ve yerine oturduğunu daima doğrulayın.

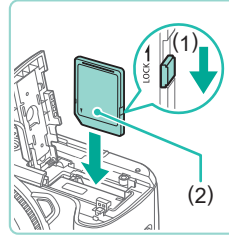

3 Kartın yazmaya karşı koruma düğmesini kontrol edin ve hafıza kartını takın.

- Hafıza kartının yazmaya karşı koruma düğmesi kilitli konumdaysa kayıt yapılamaz. Düğmeyi (1) yönünde itin.
- Hafıza kartını etiketli yüzü şekilde gösterildiği gibi (2) tık sesiyle yerine oturana kadar itin.
- Hafıza kartını doğru yönde taktığınızdan emin olun. Hafıza kartlarının yanlış yönde takılması fotoğraf makinesine hasar verebilir.

Kullanmadan Önce

Temel Kılavuz

Ana Kılavuz

Makine Özellikleri

Otomatik Mod/
Hibrit Oto Mod

Diğer Çekim Modları

P Modu

Tv, Av, M, C1 ve C2 Modu

Oynatma Modu

Kablosuz Özellikler

Ayar Menüsü

Aksesuarlar

Ek

Dizin



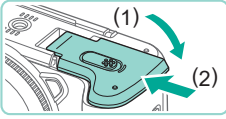

4 Kapağı kapatın.

- Kapağı indirin (1) ve kaydırırken aşağıda tutun ve tık sesiyle yerine oturana kadar itin (2).



- Görüntülenen bilgilerden her hafıza kartı için çekim sayısını ve kayıt süresini kontrol edebilirsiniz (26).

Pil Paketini ve Hafıza Kartını Çıkarma

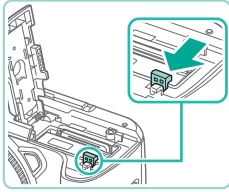

Pil paketini çıkarın.

- Kapağı açın ve pil kilidine ok ile gösterilen yönde basın.
- Pil paketi dışarı çıkar.

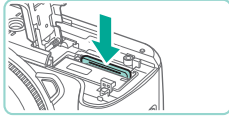

Hafıza kartını çıkarın.

- Hafıza kartını tık sesi duyana kadar bastırın, sonra yavaşça serbest bırakın.
- Hafıza kartı dışarı sıçrın.

Tarih ve Saat Ayarı

Fotoğraf makinesi açıldığında [Tarih/Saat] ekranı görüntülenirse, doğru tarih/saat ayarını aşağıdaki adımları uygulayarak yapabilirsiniz. Bu bilgiler, çekim yapılırken görüntü özellikleri arasına eklenir ve görüntüleri çekim tarihine göre düzenlerken veya görüntüleri çekim tarihiyle yazdırırken kullanılır.

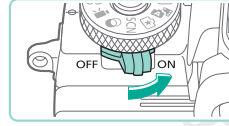

1 Fotoğraf makinesini açın.

- Açma/kapama düğmesini [ON] konumuna getirin.
- [Tarih/Saat] ekranı görüntülenir.

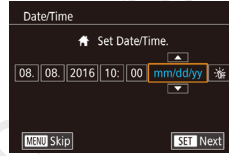

2 Tarih ve saati ayarlayın.

- [◀][▶] tuşlarına basarak bir öge seçin.
- [▲][▼] tuşlarına basarak veya [DISP] kadranını çevirerek bir tarih ve saati belirleyin.
- İşlem tamamlandığında [OK] tuşuna basın.

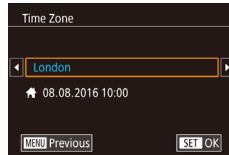

3 Yerel saat diliminizi belirleyin.

- [◀][▶] tuşlarına basarak yerel saat diliminizi seçin.

Kullanmadan Önce

Temel Kılavuz

Ana Kılavuz

Makine Özellikleri

Otomatik Mod/
Hibrit Oto Mod

Diğer Çekim Modları

P Modu

Tv, Av, M, C1 ve C2 Modu

Oynatma Modu

Kablosuz Özellikler

Ayar Menüsü

Aksesuarlar

Ek

Dizin





4 Ayar işlemini tamamlayın.

- Tamamlandığında [MENU] tuşuna basın. Bir onay mesajından sonra artık ayar ekranı görüntülenmez.
- Makineyi kapatmak için açma/kapama düğmesini [OFF] konumuna getirin.



- Tarih, saat ve yerel saat dilimi ayarı yapmadığınız müddetçe, fotoğraf makinesini her açtığınızda [Tarih/Saat] ekranı görüntülenir. Doğru bilgileri girin.



- Gün ışığından tasarruf ayarı (1 saat ileri) yapmak için 2. adımda [Güneş] seçimi yapın ve sonra [▲][▼] tuşlarına basarak veya [Güneş] kadranını çevirerek [Güneş] simgesini seçin.



- Tarih ve saat ayarı yapmak için ayrıca 2. adımda görüntülenen ekranda istediğiniz öğeye, sonra [▲][▼] ve ardından [SET] seçeneğine dokunabilirsiniz. Benzer şekilde, yerel saat dilimi ayarını 3. adımda görüntülenen ekranda [◀][▶] simgesine ve ardından [SET] simgesine dokunarak da ayarlayabilirsiniz.

Tarih ve Saati Değiştirme

Tarih ve saati aşağıdaki gibi ayarlayın.

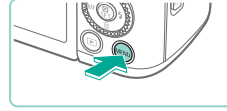

1 Menü ekranına erişin.

- [MENU] tuşuna basın.



2 [Tarih/Saat]'i seçin.

- [◀][▶] tuşlarına basarak veya [Güneş] kadranını çevirerek [Güneş] sekmesini seçin.
- [▲][▼] tuşlarına basarak veya [Güneş] kadranını çevirerek [Tarih/Saat]'i seçin ve sonra [MENU] tuşuna basın.

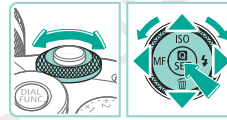

3 Tarih ve saati değiştirin.

- "Tarih ve Saati Ayarlama" (21). sayfadaki 2. adımı uygulayarak ayarları yapın.
- Menü ekranına kapatmak için [MENU] tuşuna basın.



- Pil paketi çıkarıldıktan sonra tarih/saat ayarları fotoğraf makinesinin dahili tarih/saat pili (yedekleme pili) sayesinde yaklaşık 3 hafta boyunca korunabilir.
- Fotoğraf makinesi kapalı olsa bile, şarjlı bir pil paketi taktığınızda veya bir DC bağlayıcı taktığınızda ve AC adaptörü bağladığınızda (her ikisi de ayrı satılır, 167), Tarih/saat pili yaklaşık 4 saat içinde şarj olur.
- Tarih/saat pili tükendiğinde, fotoğraf makinenizi açtığınızda bir [Tarih/Saat] ekranı görüntülenir. Tarih ve saat ayarını "Tarih ve Saati Ayarlama" (21) konusunda tarif edildiği gibi doğru bir şekilde yapın.

Kullanmadan Önce

Temel Kılavuz

Ana Kılavuz

Makine Özellikleri

Otomatik Mod/
Hibrit Oto Mod

Diğer Çekim Modları

P Modu

Tv, Av, M, C1 ve C2 Modu

Oynatma Modu

Kablosuz Özellikler

Ayar Menüleri

Aksesuarlar

EK

Dizin



Ekran Dili

Ekran dilini gerektiğinde aşağıdaki gibi değiştirin.

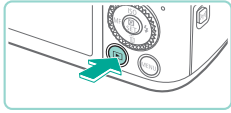

1 Oynatma moduna girin.

- [▶] tuşuna basın.

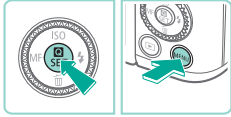

2 Ayar ekranına erişin.

- [M] tuşuna basıp basılı tutun ve sonra [MENU] tuşuna basın.

English	Norsk	Română
Deutsch	Svenska	Türkçe
Français	Español	العربية
Nederlands	Ελληνικά	ភាសាខ្មែរ
Dansk	Русский	简体中文
Português	Polski	繁體中文
Suomi	Čeština	한국어
Italiano	Magyar	日本語
Українська		

3 Ekran dilini ayarlayın.

- [▲][▼][◀][▶] tuşlarına basarak veya [Q] kadranını çevirerek bir dil seçin ve sonra [M] tuşuna basın.
- Ekran dili ayarlandıktan sonra, ayar ekranı artık görüntülenmez.



- Ekran dilini [MENU] tuşuna basarak ve [F3] sekmesinden [Dil] [Dil] i seçerek de değiştirebilirsiniz.



- Ekran dilini ayrıca 3. adımda görüntülenen ekranda bir dile dokunarak ve sonra yine dokunarak da ayarlayabilirsiniz.

Lensi Takma

Fotoğraf makinesi EF-M lenslerle uyumludur. Ayrıca, EF ve EF-S lensleri (24) kullanmak için Montaj Adaptörü EF-EOS M takılabilir.

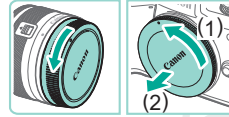

1 Fotoğraf makinesinin kapalı olduğundan emin olun.

2 Kapakları çıkarın.

- Lens kapağını ve gövde kapağını gösterilen yönde çevirerek çıkarın.

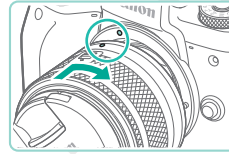

3 Lensi takın.

- Lens ve makine üzerindeki montaj indekslerini (beyaz noktalar) aynı hizaya getirin ve sonra lensi tık sesiyle yerine oturana kadar gösterilen yönde çevirin.

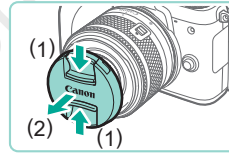

4 Ön lens kapağını çıkarın.

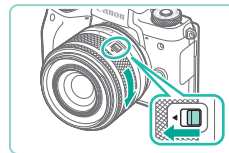

5 Çekime hazırlanın.

- Lens geri çekme indeksi, zum pozisyonu indeksiyle hizalanmış konumdayken, zum düğmesini gösterilen yönde bir miktar iterken lens geri çekme düğmesini [▲] yönünde basılı tutun ve sonra düğmeyi serbest bırakın.
- Lensin çekime hazır olduğunu belirten tık sesini duyana kadar zum halkasını çevirmeye devam edin.

Kullanmadan Önce

Temel Kılavuz

Ana Kılavuz

Makine Özellikleri

Otomatik Mod/
Hibrit Oto Mod

Diğer Çekim Modları

P Modu

Tv, Av, M, C1 ve C2 Modu

Oynatma Modu

Kablosuz Özellikler

Ayar Menüleri

Aksesuarlar

Ek

Dizin



- Lensi geri çekmek için zum halkasını çevirirken lens geri çekme düğmesini [▲] yönünde basılı tutun. Lens geri çekme indeksini, zum pozisyonu indeksiyle hizalayın ve sonra düğmeyi serbest bırakın.
- Zumlanmak için lens üzerindeki zum halkasını parmaklarınızla çevirin.
- Zumlama yapmak istiyorsanız, bu işlemi odaklanmadan önce yapın. Odaklanma elde edildikten sonra zum halkası çevrilirse odak hafif kayabilir.



- Fotoğraf makinesini kullanmadığınız zaman, lensi korumak için lens kapağını lense takılı tutun.



- Bazı lenslerde dahili flaş kullanıldığında köşelerde karama (vinyetlenme) görülebilir.

Lensi Çıkarma

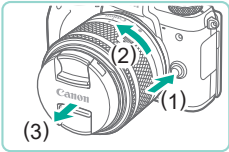

- Fotoğraf makinesinin kapalı olduğundan emin olun.
- Lensi gösterilen yönde çevirirken (2) lens serbest bırakma tuşunu basılı tutun (1).
- Lensi durana kadar çevirin ve sonra gösterilen yönde çıkartın (3).
- Lens kapağını çıkarttıktan sonra lense takın.



- Tozu En Aza İndirme
 - Lens değişimini tozsuz bir mekanda hızlıca yapın.
 - Fotoğraf makinesini lens takılmadan saklarken, fotoğraf makinesi gövde kapağını taktığınızdan emin olun.
 - Takmadan önce gövde kapağı üzerindeki tozu alın.



- Görüntü sensörü boyutu 35mm film formatından daha küçük olduğu için, lensin odak uzunluğu yaklaşık 1,6x artırılmış gibi görünecektir. Örneğin, 15-45mm lensin odak uzunluğu 35mm bir fotoğraf makinesinde yaklaşık 24-72mm odak uzunluğunun eşdeğeri olacaktır.

Lens Kullanım Kılavuzları

Lens kullanım kılavuzlarını aşağıdaki sayfadan indirebilirsiniz.
<http://www.canon.com/icpd/>

EF ve EF-S Lensleri Takma

EF ve EF-S lensler için Montaj Adaptörü EF-EOS M gerektiğini unutmayın.

1 Fotoğraf makinesinin kapalı olduğundan emin olun.

2 Kapakları çıkarın.

- Kapakları çıkartmak için "Lensi Takma" (23) konusundaki 2. adımı uygulayın.

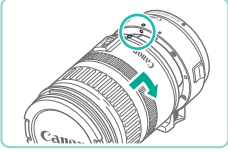

3 Lensi adaptöre takın.

- EF lensi takmak için lens ve adaptör üzerindeki kırmızı noktaları aynı hizaya getirin ve sonra lensi tık sesiyle yerine oturana kadar gösterilen yönde çevirin.
- EF-S lensi takmak için lens ve adaptör üzerindeki beyaz kareleri aynı hizaya getirin ve sonra lensi tık sesiyle yerine oturana kadar gösterilen yönde çevirin.

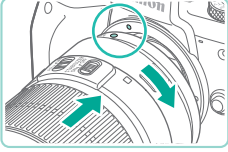
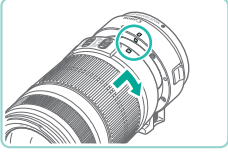

4 Adaptörü fotoğraf makinesine takın.

- Adaptör ve makine üzerindeki montaj indekslerini (beyaz noktalar) aynı hizaya getirin ve sonra lensi tık sesiyle yerine oturana kadar gösterilen yönde çevirin.



- Lensi kendisinden daha ağır olan bir fotoğraf makinesini tutarken veya taşıırken, lensi destekleyerek tutun veya taşıyın.
- Adaptörler minimum odaklanma mesafesini genişletebilir veya maksimum büyütmeye ya da lens çekim aralığını etkileyebilirler.
- Lensin ön kısmı (odaklanma halkası) otomatik odaklanma esnasında dönerse, dönen parçaya asla dokunmayın.
- Bazı süper telefoto lenslerinin ön ayar ve güçlü zum özellikleri desteklenmez.

Lensi Çıkarma

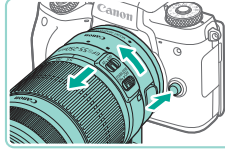

1 Adaptörü çıkarın.

- Fotoğraf makinesinin kapalı olduğundan emin olun.
- Lens serbest bırakma tuşunu basılı tutun ve adaptörü (lens takılıyken) gösterilen yönde çevirin.
- Adaptörü durana kadar çevirin, sonra çıkartın.

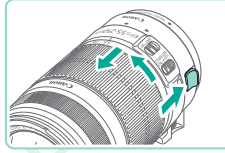

2 Lensi çıkarın.

- Adaptörde lens serbest bırakma tuşunu basılı tutun ve lensi saat yönü tersine çevirin.
- Lensi durana kadar çevirin, sonra çıkartın.
- Lens kapağını çıkarttıktan sonra lense takın.

Tripod Kullanma

Makineye adaptör takılıyken bir tripod kullanırken, adaptör ile verilen tripod montajını kullanın. Fotoğraf makinesinin tripod soketini kullanmayın.

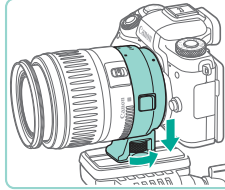

- Tripod montajını adaptöre takın. Tripod montaj düğmesini çevirerek sağlam bir şekilde yerine oturmasını sağlayın.
- Tripodu, tripod montaj soketine takın.



- Tripod montajı olan EF lenslerle (örneğin süper telefoto lensler), tripodlu lensin tripod montajına takın.

Kullanmadan Önce

Temel Kılavuz

Ana Kılavuz

Makine Özellikleri

Otomatik Mod/
Hibrit Oto Mod

Diğer Çekim Modları

P Modu

Tv, Av, M, C1 ve C2 Modu

Oynatma Modu

Kablosuz Özellikler

Ayar Menüleri

Aksesuarlar

Ek

Dizin

Lens Görüntü Sabitlemesini Kullanma

Dahili görüntü sabitlemesi olan bir lens kullanarak makine sarsıntısını düzeltin. Dahili görüntü sabitlemesi olan lensler "IS" lensler olarak adlandırılır.

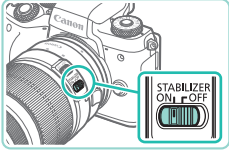

- Lens üzerindeki görüntü sabitleme düğmesini [ON] yönünde kaydırın.

Fotoğraf Makinesini Deneme

► Fotoğraf ► Video

Fotoğraf makinesini açmak, fotoğraf veya video çekmek ve sonra bunları izlemek için aşağıdaki talimatları uygulayın.

Çekim (Sahne Akıllı Otomatik)

Belirli sahnelere en uygun ayarların tam otomatik seçilmesi için konuyu ve çekim koşullarını belirlemeyi fotoğraf makinesine bırakın.

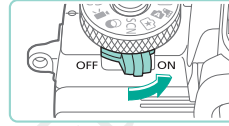

1 Fotoğraf makinesini açın.

- Açma/kapama düğmesini [ON] konumuna getirin.

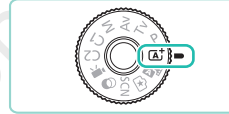

2 [A+] moduna girin.

- Mod kadranı serbest bırakma tuşuna basın ve mod kadranını [A+] yönünde çevirin.
- Ekranın sol üst köşesinde bir sahne simgesi (1) görüntülenir.
- Ekranın en üst kısmında ayrıca kartın taşıyabileceği çekim sayısı (2) ve video uzunluğu (3) belirtilir.
- Tespit edilen yüzler ve konular etrafında çerçeveler görüntülenir. Bu, konuların odakta olduğunu gösterir.



3 Çekimi oluşturun.

- Zum lensi kullanırken, zumlanmak için lens üzerindeki zum halkasını parmaklarınızla çevirin.

Kullanmadan Önce

Temel Kılavuz

Ana Kılavuz

Makine Özellikleri

Otomatik Mod/
Hibrit Oto Mod

Diğer Çekim Modları

P Modu

Tv, Av, M, C1 ve C2 Modu

Oynatma Modu

Kablosuz Özellikler

Ayar Menüsü

Aksesuarlar

Ek

Dizin



4 Çekin.

Fotoğraf Çekimi

1) Odaklanın.

- Deklanşör tuşuna hafifçe bastırarak yarım basın. Odaklanma sonrası fotoğraf makinesinden iki kez bip sesi duyulur ve görüntü alanının odakta olduğunu belirtmek için AF çerçeveleri görüntülenir.

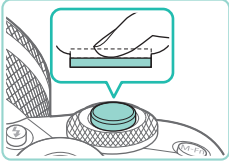

- [Flaş aç] görüntülenirse, [Flaş aç] tuşuna basarak flaşı kaldırın. Çekimde flaş patlayacaktır. Flaşı kullanmak istemiyorsanız, parmaklarınızla aşağı doğru iterek kapatın.

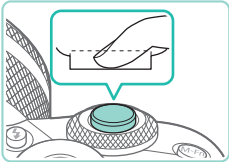

2) Çekin.

- Çekim yapmak için deklanşör tuşuna sonuna kadar tam basın. (Düşük ışıklandırma altında flaş kaldırıldığında otomatik olarak patlar.)
- Çekimleriniz yaklaşık iki saniye boyunca ekranda görüntülenir.
- Çekim ekranda görüntülenirken bile, deklanşör tuşuna tekrar basarak başka bir çekim yapabilirsiniz.

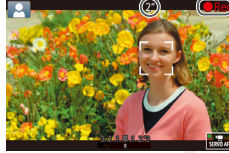

Video Kaydı

1) Kaydı başlatın.

- Video düğmesine basın. Kayıt başlar, geçen süreyle birlikte [● Kayıt] mesajı görüntülenir.
- Ekranın üst ve alt kenarında görüntülenen siyah bantlar kaydedilmeyen görüntü alanlarını belirtir.
- Tespit edilen yüzler çevresinde görüntülenen çerçeveler, bu konuların odakta olduğunu gösterir.
- Çekim başladıktan sonra parmağınızı video düğmesinden çekin.

2) Çekimi bitirin.

- Video kaydını durdurmak için tekrar video tuşuna basın.



- Fotoğraf makinesi, deklanşör tuşuna hafifçe bastığınızda konulara odaklanamazsa, [!] ile bir AF çerçevesi görüntülenir ve deklanşör tuşuna tam bastığınız zaman resim çekilmez.
- Kayıt sonra görüntüleme alanı daralır ve konular büyütülür.

Kullanmadan Önce

Temel Kılavuz

Ana Kılavuz

Makine Özellikleri

Otomatik Mod/
Hibrit Oto Mod

Diğer Çekim Modları

P Modu

Tv, Av, M, C1 ve C2 Modu

Oynatma Modu

Kablosuz Özellikler

Ayar Menüleri

Aksesuarlar

Ek

Dizin



izleme

Fotoğraf veya video çekiminden sonra çekimleri aşağıdaki gibi izleyebilirsiniz.



1 Oynatma moduna girin.

- [▶] tuşuna basın.
- Son çekim görüntülenir.



2 Resimleri seçin.

- Bir önceki çekimi görmek için [◀] tuşuna basın veya [MF] kadranını saat yönü tersine çevirin. Bir sonraki çekimi görmek için [▶] tuşuna basın veya [MF] kadranını saat yönünde çevirin.
- Görüntüler arasında hızla ilerlemek için [◀▶] tuşlarını basılı tutun.

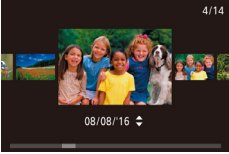

- Bu ekrana (Kaydırmalı Ekran moduna) erişmek için [MF] kadranını hızla çevirin. Bu modda [MF] kadranını çevirerek görüntülere göz atabilirsiniz.
- Tek tek görüntü izlemesine geri dönmek için [⏪] tuşuna basın.
- Videolar [SET ▶] simgesi ile belirtilir. Videoları oynatmak için 3. adıma gidin.



3 Videoları oynatın.

- [⏪] tuşuna basın, [▲][▼] tuşlarına basarak [▶] simgesini seçin ve sonra tekrar [⏪] tuşuna basın.
- Şimdi oynatma başlar ve video bittikten sonra ekranda [SET ▶] simgesi görüntülenir.
- Ses seviyesini ayarlamak için izleme sırasında [▲][▼] tuşlarına basın.



- Oynatma modundan Çekim moduna geçmek için deklanşör tuşuna yarım basın (31), [▶] tuşuna basın veya video düğmesine basın ya da mod kadranını çevirin.



- Video oynatmasını [▶] simgesine dokunarak da başlatabilirsiniz. Ses seviyesini ayarlamak için oynatma sırasında hızlı bir şekilde yukarı veya aşağı yönde sürüklemeyi yapın.

Kullanmadan Önce

Temel Kılavuz

Ana Kılavuz

Makine Özellikleri

Otomatik Mod/
Hibrit Oto Mod

Diğer Çekim Modları

P Modu

Tv, Av, M, C1 ve C2 Modu

Oynatma Modu

Kablosuz Özellikler

Ayar Menüsü

Aksesuarlar

Ek

Dizin



Görüntüleri Silme

Gereksiz resimleri teker teker seçip silebilirsiniz. Silerken dikkatli olun, çünkü silinen resimler geri kurtarılamaz.

1 Silmek için bir görüntü seçin.

- [◀][▶] tuşlarına basarak veya [🔍] kadranını çevirerek bir görüntü seçin.



2 Görüntüyü silin.

- [▼] tuşuna basın.
- [Sil?] mesajı görüntüledikten sonra [◀][▶] tuşlarına basarak veya [🔍] kadranını çevirerek [Sil]'i seçin ve sonra [🔍] tuşuna basın.
- Ekrandaki görüntü silinir.
- Silme işlemini iptal etmek için [◀][▶] tuşlarına basarak veya [🔍] kadranını çevirerek [İptal]'i seçin ve sonra [🔍] tuşuna basın.



- Tek seferde silmek üzere birden fazla görüntü seçebilirsiniz (📖 115).



- Ekrandaki görüntüyü 2. adımda [Sil] seçeneğine dokunarak da silebilirsiniz.

Kullanmadan Önce

Temel Kılavuz

Ana Kılavuz

Makine Özellikleri

Otomatik Mod/
Hibrit Oto Mod

Diğer Çekim Modları

P Modu

Tv, Av, M, C1 ve C2 Modu

Oynatma Modu

Kablosuz Özellikler

Ayar Menüsü

Aksesuarlar

Ek

Dizin



Ana Kılavuz

Makine Özellikleri

Diğer temel işlemler, çekim ve oynatma seçenekleri dahil olmak üzere fotoğraf makinesinin tadını çıkarmanın daha fazla yolu

Açma/Kapama

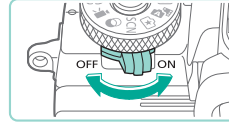

Çekim Modu

- Makineyi Çekim modunda açmak için açma/kapama düğmesi [ON] konumuna getirin.
- Makineyi kapatmak için açma/kapama düğmesini [OFF] konumuna getirin.

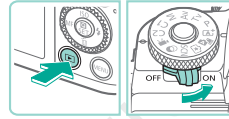

Oynatma Modu

- Makineyi Oynatma modunda açmak için [▶] tuşunu basılı tutun ve açma/kapama düğmesini [ON] konumuna getirin.
- Çekim modunu değiştirmek için tekrar [▶] tuşuna basın.
- Makineyi kapatmak için açma/kapama düğmesini [OFF] konumuna getirin.



- Fotoğraf makinesine bir EF-M lensi takılırsa ve cihaz gücü kapatılırsa, makineye giren ışık miktarını azaltmak ve makinenin iç bileşenlerini korumak için perde daralır. Aynı şekilde, diyafram ayarlanırken açıp kapama sırasında makineden hafif gürültü duyulur.
- Makine açılıp kapatılırken sensörün temizlenmesi de bir miktar gürültü yapabilir. Makine kapalı olsa bile sensör temizlenirken [▶] görüntülenir. Ancak makine peş peşe hızlı bir şekilde açılıp kapatılırsa [▶] simgesi görüntülenmeyebilir.
- Oynatma modundan Çekim moduna geçmek için deklanşör tuşuna yarım basın (31), [▶] tuşuna basın veya video düğmesine basın ya da mod kadranını çevirin.

Kullanmadan Önce

Temel Kılavuz

Ana Kılavuz

Makine Özellikleri

Otomatik Mod/
Hibrit Oto Mod

Diğer Çekim Modları

P Modu

Tv, Av, M, C1 ve C2 Modu

Oynatma Modu

Kablosuz Özellikler

Ayar Menüleri

Aksesuarlar

Ek

Dizin



Güç Tasarrufu Özellikleri (Otomatik Kapanma)

- Fotoğraf makinesi, pil gücünden tasarruf etmenin bir yolu olarak, ekranı otomatik olarak devre dışı bırakır (Ekran Kapalı) ve belirli bir süre kullanılmadan bırakıldıktan sonra kendi kendini kapatır.
- Yaklaşık bir dakika boyunca işlem yapılmadığında ekran otomatik olarak kapanır ve makine sonraki bir dakika içinde kendini kapatır. Ekran kapalıyken ekranı etkinleştirmek ve çekime hazırlanmak için deklanşöre yarım basın (📖31).



- Ekran Oynatma modunda kapanırsa, çekim ekranına deklanşör tuşuna yarım basarak da erişebilirsiniz.
- İsterseniz Otomatik Kapanma işlevini devre dışı bırakabilir ve Ekran Kapanma süresini ayarlayabilirsiniz (📖158).
- Fotoğraf makinesi Wi-Fi (📖127) aracılığıyla başka cihazlara veya bir bilgisayara (📖177) bağlandığında güç tasarrufu işlevi etkin olmaz.

Deklanşör Tuşu

Konuların odakta olduğundan emin olmak için, deklanşörü yarım basılı tutarak başlayın ve konu odağa alındıktan sonra çekim yapmak için tuşa tam basın.

Bu kullanım kılavuzunda deklanşör tuşuna basma işlemleri tuşa *yarım* veya *tam basma* şeklinde açıklanmıştır.

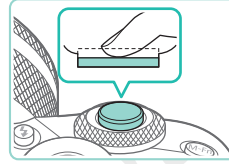

1 Yarım basın. (Odaklanmak için hafifçe basın.)

- Deklanşör tuşuna yarım basın. Fotoğraf makinesinden iki kez bip sesi duyulur ve odaktaki görüntü alanı etrafında çerçeveler görüntülenir.

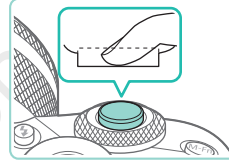

2 Tam basın. (Çekim yapmak için yarım basma pozisyonundan tam basma pozisyonuna geçin.)

- Makine şimdi çekim yapar.



- Deklanşör tuşuna yarım basmadan doğrudan tam basarak çekim yaparsanız konularda odaklanma sorunu olabilir.

Kullanmadan Önce

Temel Kılavuz

Ana Kılavuz

Makine Özellikleri

Otomatik Mod/
Hibrit Oto Mod

Diğer Çekim Modları

P Modu

Tv, Av, M, C1 ve C2 Modu

Oynatma Modu

Kablosuz Özellikler

Ayar Menüü

Aksesuarlar

Ek

Dizin



Optik Vizör

Konuları odakta tutmaya yoğunlaşmanıza yardımcı olan bir vizörle çekim yapmak daha kolaydır.

1 Gerekli zaman ekran ile vizör arasında geçiş yapın.

- Vizörü gözünüze yaklaştırdığınızda, vizör ekranı etkinleşir ve makine ekranı devre dışı kalır.
- Vizörü gözünüzden uzaklaştırdığınızda, vizör ekranı devre dışı kalır ve makine ekranı etkinleşir.



2 Diopter ayarı yapın.

- Düğme çevrildiğine vizör görüntüsü netleşir.



- Vizör ekranı ve makine ekranı aynı anda etkinleştirilemez.



- Vizör son derece yüksek hassasiyette imalat koşullarında üretilmesine ve piksellerinin %99,99'u tasarımın gerektirdiği özellikleri karşılamasına rağmen, nadiren de olsa, bazı piksellerde bozulma olabilir veya bunlar kırmızı ya da siyah noktalar şeklinde görüntülenebilirler. Bu bir fotoğraf makinesi hasarı olmadığı gibi kayıtlı görüntüleriniz üzerinde bir etkisi de bulunmaz.
- Bazı en/boy ayarları (49) ekranın üst/alt veya sol/sağ kenarlarında siyah bantların görülmesine neden olabilir. Bu bölgeler kaydedilmez.
- MENU (35) > [1] sekmesi > [Ekran ayarları] > [Ekran Kontrolü] > [Manuel] ve sonra [Manuel görüntü] > [Vizör]'ü seçtiyseniz, vizörden gözünüzü çektiğinizde ekran etkinleşmez.
- MENU (35) > [1] sekmesi > [Çekim bilgileri ekranı] > [VF dikey ekranı] > [Kapalı] seçimi yapmışsanız, makineyi dikey konumda tuttuğunuz zaman çekim bilgileri ekranı ayarlanmaz.
- MENU (35) > [2] sekmesi > [Ekran Modu] > [Görüntü önceliği] > [Güç Tasarrufu] seçimi yaparak, [A+], [P], [Av], [Tv] veya [M] modunda pilden tasarruf edebilirsiniz ancak vizör ve ekran daha dengesi hale gelebilir.
- Vizör ekranındayken Wi-Fi menüsüne (127) erişirseniz, ekran fotoğraf makinesi ekranına geçer.
- Ekran parlaklığı ayarını (158) vizör ve kamera ekranı için ayrı yapabilirsiniz.
- Çekim ekranını küçültmek için MENU (35) > [2] sekmesi > [VF ekran formatı] > [Ekran 2]'yi seçin.

Kullanmadan Önce

Temel Kılavuz

Ana Kılavuz

Makine Özellikleri

Otomatik Mod/
Hibrit Oto Mod

Diğer Çekim Modları

P Modu

Tv, Av, M, C1 ve C2 Modu

Oynatma Modu

Kablosuz Özellikler

Ayar Menüsü

Aksesuarlar

Ek

Dizin



Çekim Modları

Çekim moduna erişmek için mod kadranını kullanın. Kadranı çevirirken, kadran ortasındaki mod kadranı serbest bırakma tuşunu basılı tutun.

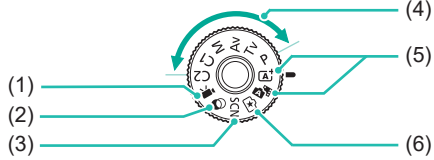

- (1) Video Modu
Video çekim için (64, 94). Mod kadranı Video moduna getirilmediği zaman bile video düğmesine basarak video çekimi yapabilirsiniz.
- (2) Yaratıcı Filtreler Modu
Çekim yaparken görüntüleri çeşitli efektler ekleyin (59).
- (3) Özel Sahne Modu
Belirli tipte sahneler için en uygun ayarlarla çekim yapın (56).
- (4) P, Tv, Av, M, C1 ve C2 Modları
Tercih ettiğiniz ayarları kullanarak çeşit çeşit çekim yapın (68, 90, 91, 92, 100).
- (5) Sahne Akıllı Otomatik Modu/Hibrit Otomatik Modu
Tam otomatik çekimde ayarları fotoğraf makinesi belirler (39, 41).
- (6) Yaratıcı Yardımcı Modu
Çekim yaparken anlaşılması kolay görüntü ayarlamalarının önizlemesini yapın. Ayarları kaydedilebilir ve sonra yeniden uygulayabilirsiniz (53).



- İzleme modundan Çekim moduna geçmek için mod kadranını çevirin.

Ekran Açısını Ayarlama

Ekran açısını ve yönünü sahnenize veya çekiminize göre ayarlayabilirsiniz.

Ekranı Aşağı Doğru Eğme

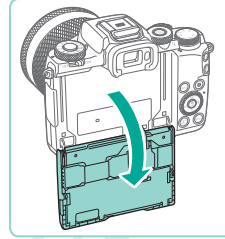

- Ekran yaklaşık 180° açılabilir.
- Çekimlere kendinizi de dahil ederken, ekranı makine önüne doğru çevirerek ayna imgenizi görebilirsiniz.

Ekranı Yukarı Doğru Eğme

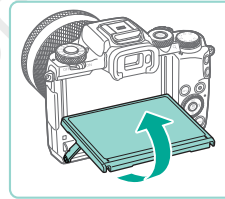

- Ekranın alt kısmını kendinize doğru yukarı kaldırın.
- Ekran yaklaşık 85° açılabilir.



- Makineyi kullanmadığınızda ekranı kapalı tutun.
- Ekranı çok fazla açmaya zorlamayın, makine hasar görebilir.



- Ters ekranı iptal etmek için MENU (35) > [1] sekmesi > [Ters Ekran] > [Kapalı]'yı seçin.

Kullanmadan Önce

Temel Kılavuz

Ana Kılavuz

Makine Özellikleri

Otomatik Mod/
Hibrit Oto Mod

Diğer Çekim Modları

P Modu

Tv, Av, M, C1 ve C2 Modu

Oynatma Modu

Kablosuz Özellikler

Ayar Menüü

Aksesuarlar

Ek

Dizin



Çekim Ekranı Seçenekleri

[INFO] tuşuna basarak çekim bilgilerini, kılavuz çizgileri veya elektronik seviyeyi görüntüleyin veya gizleyin. Ekranı daha detaylı bilgi gösterecek şekilde yapılandırmak için [1] sekmesi > [Çekim bilgileri ekranı]'na (195) erişin.



- Düşük aydınlatma altında çekim yaparken, gece görüntüleme işleviyle ekran parlaklığı otomatik olarak artırılır ve bu şekilde çekimlerin nasıl oluşturulduğunu kontrol etmek kolaylaşır. Ancak, ekrandaki görüntünün parlaklığı ile çekimlerdeki parlaklık birbirine eşit olmaz. Ekrandaki görüntü bozulmasının veya konu hareketindeki düzensizliğinin kayıtlı görüntüleri etkilemeyeceğini unutmayın.
- Oynatma ekranı seçenekleri için bkz. "Ekran Modlarını Değiştirme" (105).

Hızlı Ayar Menüünü Kullanma

Sık kullanılan işlevleri [Q] (Hızlı Ayar) menüsünde yapılandırın. Menü öğeleri ve seçeneklerinin çekim moduna (196) veya oynatma moduna (210) bağlı olarak farklılık gösterebileceğini unutmayın.



(1) (2)



1 [Q] menüsüne erişin.

- [Q] tuşuna basın.

2 Bir menü öğesini seçin.

- [▲][▼] tuşlarına basarak bir menü öğesi (1) seçin.
- Mevcut seçenekler (2) ekranın alt kısmında görüntülenir.

3 Bir seçenek seçin.

- [◀][▶] tuşlarına basarak veya [Q] ya da [INFO] kadranını çevirerek bir seçenek belirleyin.
- [INFO] simgesi ile etiketlenen öğeler [INFO] tuşuna basılarak yapılandırılabilir.

4 Seçiminizi onaylayın ve çıkın.

- [Q] tuşuna basın.
- 1. adımda [Q] tuşuna basmadan önce görüntülenen ekran tekrar görüntülenir ve size yapılandırdığınız seçeneği gösterir.

Kullanmadan Önce

Temel Kılavuz

Ana Kılavuz

Makine Özellikleri

Otomatik Mod/
Hibrit Oto Mod

Diğer Çekim Modları

P Modu

Tv, Av, M, C1 ve C2 Modu

Oynatma Modu

Kablosuz Özellikler

Ayar Menüleri

Aksesuarlar

Ek

Dizin





- 3. Adımda [INFO] kadranını çevirerek de bir seçeneği belirleyebilirsiniz.
- Yanlışlıkla yapılan bir ayar değişikliğini geri almak için fotoğraf makinesinin varsayılan ayarlarını geri yükleyebilirsiniz (163).
- Menü öğelerinde [INFO] simgesini seçerek ve [MENU] tuşuna basarak da çıkış yapabilirsiniz.

Ayarları Yapılandırmak için Dokunmatik Ekran İşlemlerini Kullanma



- Ekranın sağ üst tarafındaki [Q] simgesine dokunarak Hızlı Ayar menüsünü açın.
- Bir menü öğesine dokunun ve bir seçim yaparak ayarı tamamlayın.
- Bir önceki ekrana geri dönmek için [INFO] menü öğesine dokunun veya tekrar belirlenen seçeneğe dokunun.
- [INFO] simgesiyle işaretli seçenekler için [INFO] simgesine dokunarak ekrana erişebilirsiniz.

Menü Ekranını Kullanma

Menü ekranını kullanarak birçok fotoğraf makinesi işlevini aşağıda gösterildiği gibi yapılandırabilirsiniz.



1 Menü ekranına erişin.

- [MENU] tuşuna basın.

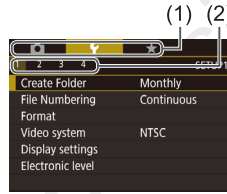

(1) (2)

2 Bir sekme seçin.

- [◀▶] tuşlarına basarak veya [INFO] kadranını çevirerek bir sekme seçin.
- Sekmeler çekim ([CAMERA]), oynatma ([PLAY]) gibi işlevleri (1) veya ayarları ([INFO]) veya her bir işlev içindeki sayfaları belirtir (2). Bu kılavuzda sekmeler işlev ve sayfa birleştirilerek [CAMERA/1] gibi tanımlanır.



3 Bir menü öğesini seçin.

- [▲▼] tuşlarına basarak veya [INFO] kadranını çevirerek bir öğe seçin ve sonra [MENU] tuşuna basın.
- Görüntülenmeyen menü öğeleri için önce [INFO] tuşuna basarak ekranı değiştirin ve sonra [▲▼] tuşlarına basarak veya [INFO] kadranını çevirerek menü öğesini seçin.
- Bir önceki ekrana geri dönmek için [MENU] tuşuna basın.

Kullanmadan Önce

Temel Kılavuz

Ana Kılavuz

Makine Özellikleri

Otomatik Mod/
Hibrit Oto Mod

Diğer Çekim Modları

P Modu

Tv, Av, M, C1 ve C2 Modu

Oynatma Modu

Kablosuz Özellikler

Ayar Menüleri

Aksesuarlar

Ek

Dizin



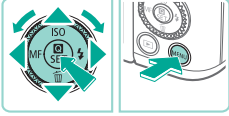
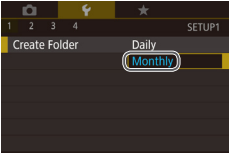

4 Bir seçenek seçin.

- Seçenekler dikey olarak listelendiğinde, [▲][▼] tuşlarına basarak veya [Globe] kadranını çevirerek bir seçeneği belirleyin.
- Seçenekler yatay olarak listelendiğinde, [◀][▶] tuşlarına basarak veya [Globe] kadranını çevirerek bir seçeneği belirleyin.

5 Seçiminizi onaylayın ve çıkın.

- [OK] tuşuna basarak seçiminizi onaylayın ve menü ögesi seçim ekranına geri dönün.
- 1. adımda [MENU] tuşuna basmadan önce görüntülenen ekrana geri dönmek için [MENU] tuşuna basın.



- 2. Adımda [M-Fn] tuşuna basarak da işlev sekmelerini seçebilirsiniz.
- 3. ve 4. Adımlarda [Globe] kadranını çevirerek de bir seçeneği veya öğeyi belirleyebilirsiniz.
- Yanlışlıkla yapılan bir ayar değişikliğini geri almak için fotoğraf makinesinin varsayılan ayarlarını geri yükleyebilirsiniz (163).
- Kullanılabilecek menü öğelerinin, seçilen çekim veya oynatma moduna göre farklılık gösterebileceğini unutmayın (198 – 210).

Dokunmatik Ekran İşlemleri

- Sekmeleri seçmek için [MENU] tuşuna basarak menü ekranına erişin ve sonra istediğiniz işlev sekmesine ve sayfa sekmesine dokununuz.
- Önce bir öğeye dokunarak seçin ve sonra tekrar dokununuz.
- Bir seçeneğe dokunarak ayarı tamamlayın ve menü ögesi seçim ekranına geri dönünüz.
- Gösterilmeyen seçenekler için menü öğelerini yapılandırmak üzere menü öğesine dokunarak ayar ekranına erişin. Bir önceki ekrana geri dönmek için [MENU] simgesine dokununuz.
- Ayrıca, giriş elemanlarına (örn. onay kutuları veya metin alanları) dokunarak bunları seçebilir ve ekran klavyesine dokunarak metin girişi yapabilirsiniz.
- [INFO], [MENU] veya [SET] simgesine dokunmak, sırasıyla [INFO], [MENU] veya [Globe] tuşlarına dokunmak ile aynı işlevi görür.
- Menüyü kaldırmak için tekrar [MENU] tuşuna basın.

Kullanmadan Önce

Temel Kılavuz

Ana Kılavuz

Makine Özellikleri

Otomatik Mod/
Hibrit Oto Mod

Diğer Çekim Modları

P Modu

Tv, Av, M, C1 ve C2 Modu

Oynatma Modu

Kablosuz Özellikler

Ayar Menüsü

Aksesuarlar

Ek

Dizin



Ekran Klavyesi

Kablosuz ayarları (127) ve diğer bilgileri girmek için ekran klavyesini kullanın. Giriş yapabileceğiniz bilgi tipi ve uzunluğunun, kullandığınız işleve göre değişeceğini unutmayın.



(1) Karakterleri Girme

- İstediğiniz karakterlere dokunarak girin.
- Giriş yapabileceğiniz (1) bilgi miktarının kullandığınız işleve göre değişeceğini unutmayın.

İmleci Taşıma

- [←][→] simgesine dokunun.

Satır Boşluğu Ekleme

- [↵] simgesine dokunun.

Giriş Modlarını Değiştirme

- Numaralar veya sembolleri değiştirmek için [123] simgesine dokunun.
- Büyük harf girişi yapmak için [⇧] simgesine dokunun.
- Mevcut giriş modları, kullandığınız işleve bağlı olarak değişir.

Karakterleri Silme

- Bir önceki karakteri silmek için [↵] simgesine dokunun.
- [↵] tuşu basılı tutulursa, aynı anda beş karakter silinebilir.

Giriş Onaylama ve Önceki Ekranı Geri Dönme

- [MENU] tuşuna basın.



- Bazı işlevler için [↵] görüntülenmez ve kullanılamaz.



- Klavyeyi kullanmanın bir başka yolu [▲][▼][←][→] tuşlarına basarak veya [☰][☱] kadranlarını çevirerek karakterleri veya sembolleri seçmek ve sonra [☰] tuşuna basmaktır. [☱] kadranını çevirerek de imleci hareket ettirebilirsiniz. Bir önceki ekrana geri dönmek için [MENU] tuşuna basın.

Kullanmadan Önce

Temel Kılavuz

Ana Kılavuz

Makine Özellikleri

Otomatik Mod/
Hibrit Oto Mod

Diğer Çekim Modları

P Modu

Tv, Av, M, C1 ve C2 Modu

Oynatma Modu

Kablosuz Özellikler

Ayar Menüleri

Aksesuarlar

Ek

Dizin



Gösterge Ekranı

Bu tür durumlarda fotoğraf makinesi arkasındaki gösterge (174), yeşil renkte yanıp söner.

- Bilgisayara bağlı (177)
- Ekran kapalı (31, 157, 158)
- Açılıyor, kaydediyor veya okuyor
- Diğer cihazlarla iletişim kuruyor
- Uzun poz çekiliyor (90, 92)
- Wi-Fi ile bağlanıyor/aktarıyor



- Gösterge yeşil renkte yanıp sönerken asla fotoğraf makinesini kapatmayın, hafıza kartı ya da pil kapağını açmayın veya fotoğraf makinesini sarsmayın/sallamayın. Aksi takdirde görüntülerde bozulma veya fotoğraf makinesinde ya da hafıza kartında hasar oluşabilir.

Kullanmadan Önce

Temel Kılavuz

Ana Kılavuz

Makine Özellikleri

Otomatik Mod/
Hibrit Oto Mod

Diğer Çekim Modları

P Modu

Tv, Av, M, C1 ve C2 Modu

Oynatma Modu

Kablosuz Özellikler

Ayar Menüsü

Aksesuarlar

Ek

Dizin



Otomatik Mod / Hibrit Oto Mod

Çekimler üzerinde daha fazla denetim sağlayan kolay çekimler için kullanışlı moddur

Makinenin Belirlediği Ayarlarla Çekim

Belirli sahnelere en uygun ayarların tam otomatik seçilmesi için konuyu ve çekim koşullarını belirlemeyi fotoğraf makinesine bırakın.

Çekim (Sahne Akıllı Otomatik)

► Fotoğraf ► Video

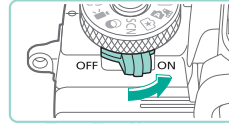

1 Fotoğraf makinesini açın.

- Açma/kapama düğmesini [ON] konumuna getirin.



2 [A+] moduna girin.

- Mod kadranı serbest bırakma tuşuna basın ve mod kadranını [A+] yönünde çevirin.
- Ekranın sol üst köşesinde bir sahne simgesi görüntülenir (43).
- Tespit edilen yüzler ve konular etrafında çerçeveler görüntülenir. Bu, konuların odakta olduğunu gösterir.



3 Çekimi oluşturun.

- Zum lensi kullanırken, zumlanmak için lens üzerindeki zum halkasını parmaklarınızla çevirin.

4 Çekin.

Fotoğraf Çekimi

1) Odaklanın.

- Deklanşör tuşuna yarım basın. Odaklanma sonrası fotoğraf makinesinden iki kez bip sesi duyulur ve görüntü alanının odakta olduğunu belirtmek için AF çerçeveleri görüntülenir.

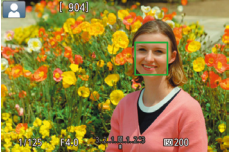
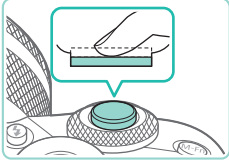

- [Flaş aç] görüntülenirse, [Flaş aç] tuşuna basarak flaşı kaldırın. Çekimde flaş patlayacaktır. Flaşı kullanmak istemiyorsanız, parmaklarınızla aşağı doğru iterek kapatın.

2) Çekin.

- Çekim yapmak için deklanşör tuşuna sonuna kadar tam basın. (Düşük ışıklandırma altında flaş kaldırıldığında otomatik olarak patlar.)
- Çekimleriniz yaklaşık iki saniye boyunca ekranda görüntülenir.
- Çekim ekranda görüntülenirken bile, deklanşör tuşuna tekrar basarak başka bir çekim yapabilirsiniz.

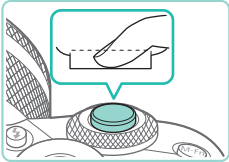

Video Kaydı

1) Kaydı başlatın.

- Video düğmesine basın. Kayıt başlar, geçen süreyle birlikte [● Kayıt] mesajı görüntülenir.
- Ekranın üst ve alt kenarında görüntülenene siyah bantlar kaydedilmeyen görüntü alanlarını belirtir.
- Tespit edilen yüzler çevresinde görüntülenene çerçeveler, bu konuların odakta olduğunu gösterir.
- Çekim başladıktan sonra parmağınızı video düğmesinden çekin.

2) Konuyu yeniden boyutlandırın ve gerekirse çekimi yeniden oluşturun.

- Konuyu yeniden boyutlandırmak için 3. adımdaki işlemleri tekrarlayın. Ancak, fotoğraf makinesi işlemi seslerinin kaydedileceğini unutmayın.
- Çekim yeniden oluşturulurken odak, parlaklık ve renk ayarları otomatik olarak yapılır.

3) Çekimi bitirin.

- Video kaydını durdurmak için tekrar video tuşuna basın.
- Hafıza kartı tamamen dolduğunda kayıt otomatik olarak durur.

Kullanmadan Önce

Temel Kılavuz

Ana Kılavuz

Makine Özellikleri

Otomatik Mod/
Hibrit Oto Mod

Diğer Çekim Modları

P Modu

Tv, Av, M, C1 ve C2 Modu

Oynatma Modu

Kablosuz Özellikler

Ayar Menüleri

Aksesuarlar

Ek

Dizin



Hibrit Otomatik Modda Çekim

► Fotoğraf ► Video

Sadece fotoğraf çekimi yaparak bir güne ait kısa bir video hazırlayabilirsiniz. Fotoğraf makinesi her çekimden önce sahnelerin 2 – 4 saniyelik kliplerini kaydeder ve bunlar daha sonra bir filmli özette birleştirilir.

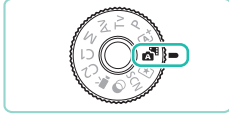

1 [Movie] moduna girin.

- “Çekim (Sahne Akıllı Otomatik)” (139) konusundaki 2. adımı uygulayın ve [Movie] simgesini seçin.

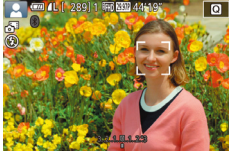

2 Çekimi oluşturun.

- Çekimi oluşturmak ve odaklanmak için “Çekim (Sahne Akıllı Otomatik)” (139) konusundaki 3 – 4. adımları uygulayın.
- Daha etkileyici filmli özetler elde etmek için, her fotoğraf çekiminden önce fotoğraf makinesini yaklaşık dört saniye boyunca konu üzerinde tutun.

3 Çekin.

- Bir fotoğraf çekmek için “Çekim (Sahne Akıllı Otomatik)” (139) konusundaki 4. adımı uygulayın.
- Makine hem fotoğraf hem de video klip kaydeder. Fotoğraf çekimi ve deklanşör sesiyle biten klip, filmli özetin bir bölümünü oluşturur.



- Bu modda pil ömrü [Movie] modundan daha kısadır çünkü her çekimde aynı zamanda filmli özet klipleri de kaydedilir.
- Fotoğraf makinesini açtıktan hemen sonra fotoğraf çekimi yaparsanız, [Movie] modunu seçerseniz veya fotoğraf makinesiyle başka bir işlem yaparsanız filmli özet klipi kaydı yapılmayabilir.
- Makine veya lens işlemleri nedeniyle oluşan sesler ve titreşimler filmli özete kaydedilir.



- Filmli özet görüntü kalitesi NTSC için [Movie] 29.97P veya PAL için [Movie] 25.00P olur. Bu, video çıkış formatına göre değişir (157).
- Deklanşör tuşuna yarım basıldığında veya otomatik zamanlayıcı harekete geçirildiğinde ses duyulmaz.
- Aşağıdaki durumlarda [Movie] modunda aynı gün içinde kaydedilmiş olsalar bile filmli özetler ayrı video dosyaları olarak kaydedilir.
 - Filmli özet dosyası boyutu yaklaşık 4 GB'a veya toplam kayıt süresi yaklaşık 16 dakika 40 saniyeye eriştiğinde.
 - Filmli özet koruma altındaysa (112).
 - Gün ışığından tasarruf (21), video sistemi (157), saat dilimi (159) veya telif hakkı bilgileri (162) ayarları değiştirilirse.
 - Yeni bir klasör oluşturulursa (155).
- Kaydedilen deklanşör sesi değiştirilebilir veya silinebilir.
- Fotoğrafsız filmli özet kaydetmek istiyorsanız ayarları önceden buna göre yapılandırın. MENU (35) > [Movie] sekmesi > [Filmli Özet Tipi] > [Fotoğrafsız]'ı seçin (35).
- Bağımsız bölümler düzenlenebilir (126).

Filmli Özet Oynatma

Aynı gün oluşturulan filmli özet videosunu yürütmek için [Movie] modunda çekilmiş bir fotoğraf görüntüleyin veya izleyeceğiniz filmli özetin tarihini belirleyin (106).

Kullanmadan Önce

Temel Kılavuz

Ana Kılavuz

Makine Özellikleri

Otomatik Mod/
Hibrit Oto Mod

Diğer Çekim Modları

P Modu

Tv, Av, M, C1 ve C2 Modu

Oynatma Modu

Kablosuz Özellikler

Ayar Menüleri

Aksesuarlar

Ek

Dizin



Fotoğraf/Video



- Makineden işlem sesi gelmiyorsa, [INFO] tuşunu basılı tutarken ses açılabilir. Sesleri etkinleştirmek için [MENU] tuşuna basın ve [3] sekmesinde [Bip Ses]'ni seçin ve sonra [▲][▼] tuşlarına basarak veya [●] kadranını çevirerek [Açık]'ı seçin.

Fotoğraflar



- Fotoğraf makinesi, deklanşör tuşuna yarım bastığınızda konular odaklanamazsa, [L] ile bir AF çerçevesi görüntülenir ve deklanşör tuşuna tam bastığınız zaman resim çekilmez.
- Kişi veya başka bir konu tespit edilemediğinde, konular karanlık veya kontrastsız olduğunda veya çok aydınlık ortamlarda odaklanma uzun sürebilir veya yanlış odaklanma gerçekleşebilir.
- Yanıp sönen bir [●] simgesi, görüntülerde makine sarsıntısı nedeniyle bulanıklık görülebileceği uyarısını yapar. Bu durumda, fotoğraf makinesini sabitlemek için bir tripoda takın veya başka türlü bir önlem alın.
- Flaş patlamasına rağmen çekimleriniz karanlık çıkıyorsa, konuya daha fazla yaklaşın. Flaş menziliyle ilgili ayrıntılar için bkz. "Flaş" (1213).
- Kırmızı göz etkisini azaltmak ve odaklanmaya yardımcı olmak için düşük aydınlatmalı ortamlarda çekim yaparken lamba yanar.
- Flaş patladığında bazı lenslerle karama (vinyetlenme) veya görüntüde karanlık alanlar oluşabilir.
- Çekim yapmaya çalıştığınızda görüntülenen yanıp sönen bir [●] simge, flaş şarjı tamamlanana kadar çekim yapılamayacağını belirtir. Flaş hazır olunca çekime devam edebilirsiniz. Bunun için deklanşör tuşuna tam basıp bekleyin veya deklanşör tuşunu serbest bırakıp yeniden basın.
- Çekim ekranı görüntülenmeden önce tekrar çekim yapabilirsiniz ancak kullanılacak odak, parlaklık ve renk ayarları bir önceki çekime göre yapılabilir.



- Çekimden hemen sonra, kaydedilen en son görüntünün önizlemesi yapılırken karama (vinyetlenme) görülebilir.
- Görüntülerin çekimden sonra ekranda görüntülenme süresini değiştirebilirsiniz (152).

Videolar



- Uzun süre kesintisiz video kaydı yapılırsa fotoğraf makinesi ısınabilir. Bu bir hasar olduğunu göstermez.
- Video kaydı yaparken parmaklarınızı mikrofondan (1) uzak tutun. Mikrofonu kapatırsanız ses kaydı engellenebilir veya boğuk sesle kayıt yapılabilir.



- Video kaydı yaparken video tuşu veya dokunmatik ekran paneli dışında diğer makine kontrollerine dokunmamaya dikkat edin, çünkü bu sırada fotoğraf makinesinin çıkaracağı işlem sesi kayda geçer. Kayıt sırasında ayarları yapmak veya diğer işlemleri gerçekleştirmek için mümkünse dokunmatik ekran panelini kullanın.
- Lens ve makinenin mekanik sesi de kayda geçebilir. Opsiyonel harici mikrofon kullanırsanız bu sesler daha az dikkat çekebilir (174).
- Video kaydı başladıktan sonra, görüntüleme alanı ve konular büyütülerek, fazla makine sarsıntısının düzeltilmesine izin verir. Konuları çekimden önce görüntülediği boyutun aynıyla çekmek için görüntü sabitlemesi ayarını yapın (186).

Kullanmadan Önce

Temel Kılavuz

Ana Kılavuz

Makine Özellikleri

Otomatik Mod/
Hibrit Oto Mod

Diğer Çekim Modları

P Modu

Tv, Av, M, C1 ve C2 Modu

Oynatma Modu

Kablosuz Özellikler

Ayar Menüleri

Aksesuarlar

Ek

Dizin





- Ses kaydı stereo olarak yapılır.
- Video kaydı sırasında otomatik odaklanmadan kaynaklanan lens işlemleri sesleri de kaydedilebilir. Opsiyonel harici mikrofon kullanırsanız lens sesleri daha az dikkat çekebilir. Ses kaydetmek istemiyorsanız, MENU (📖35) > [📷7] sekmesi > [Ses kaydı] > [Kapalı]'yı seçin.
- Video kaydı sırasında odağı sabit tutmak için MENU (📖35) > [📷7] sekmesi > [Video Servo AF] > [Kapalı]'yı seçin.
- 4 GB üzerine çıkan tek parçalı videolar birkaç dosyaya bölünür. Video kaydı 4 GB'a ulaşmadan yaklaşık 30 sn. önce bildirim yapmak için kayıt ekranındaki geçen süre simgesi yanıp sönmeye başlar. Çekime devam eder ve 4 GB'ı geçerseniz, makine otomatik olarak yeni bir video dosyası oluşturur ve ekrandaki yanıp sönmeye durur. Bölünen video dosyalarının birbiri ardına otomatik oynatılması desteklenmez. Her bir videoyu ayrı ayrı oynatın.

Sahne Simgeleri

► Fotoğraf ► Video

[A+] ve [MF] modlarında, fotoğraf makinesinin belirlediği çekim sahneleri, simgeleriyle gösterilir ve en uygun odaklanma, konu parlaklığı ve rengi için gerekli olan ayarlar otomatik olarak seçilir.

Arkaplan	Kişi Çekiminde		Simge Arkaplan Rengi
	Kişi	Hareketli	
Parlak			Gri
Parlak ve Ark. Ayd.			
Mavi Gökyüzüyle			Açık Mavi
Mavi Gökyüzü ve Ark. Ayd.			
Spot Işıklar		–	Koyu Mavi
Koyu		–	
Karanlık, Tripod ile		–	

Arkaplan	Diğer Konuların Çekiminde			Simge Arkaplan Rengi
	Diğer Konular	Hareketli	Yakın Mesafeden	
Parlak				Gri
Parlak ve Ark. Ayd.				
Mavi Gökyüzüyle				Açık Mavi
Mavi Gökyüzü ve Ark. Ayd.				
Günbatımı		–	–	Turuncu
Spot Işıklar		–		Koyu Mavi
Koyu				
Karanlık, Tripod ile		–	–	

- Otomatik zamanlayıcı (📖44) ile, [MF] modunda veya video çekimi sırasında “Hareketli” simgeleri görüntülenmez.
- Lens [MF] konumundayken veya otomatik odaklanmayı desteklemeyen bir lens kullanıldığı zaman “Kişi Çekiminde” ve “Hareketli” simgeleri görüntülenmez.



- Sahne simgesi gerçek çekim koşullarıyla eşleşmiyorsa veya beklenen efektte, renkle ya da parlaklıkla çekim yapmak mümkün olmuyorsa [P] modunda (📖68) çekim yapmayı deneyin.

Kullanmadan Önce

Temel Kılavuz

Ana Kılavuz

Makine Özellikleri

Otomatik Mod/
Hibrit Oto Mod

Diğer Çekim Modları

P Modu

Tv, Av, M, C1 ve C2 Modu

Oynatma Modu

Kablosuz Özellikler

Ayar Menüleri

Aksesuarlar

EK

Dizin



Ekran Çerçevesi

► Fotoğraf ► Video

Fotoğraf makinesi konu tespiti yaptıktan sonra ekranda farklı çerçeveler görüntülenir.

- Fotoğraf makinesi tarafından ana konu olarak tespit edilen konunun (veya kişi yüzünün) etrafında beyaz bir çerçeve görüntülenir. Çerçeveler konuları belirli bir aralık içinde takip ederek bunların odakta tutulmasını sağlar.
- Deklanşör tuşuna yarım bastığınızda ve makine odaklandığında çerçeveler yeşile döner.
- [A+] modunda konu hareket tespit edildiğinde deklanşör tuşuna yarım basarsanız, çerçeveler mavi renge döner ve Servo AF kullanılarak odak ve parlaklık ayarı yapılır.
- [!] seçeneğinde, deklanşör tuşuna yarım basıldığında fotoğraf makinesi odaklanamazsa, turuncu bir çerçeve görüntülenir.



- Çerçeve görüntülenmezse, çerçeveler istediğiniz konular üzerinde görüntülenmiyorsa veya çerçeveler arka planda ya da bu tür bir yerde görüntüleniyorsa [P] modunda (68) çekim yapmayı deneyin.



- Servo AF'yi kapatmak için [6] sekmesinde [AF oto geçiş]i [Kapalı] olarak ayarlayın. "Hareketli" simgelerinin (43) artık görüntülenmeyeceğini unutmayın. Otomatik zamanlayıcı (44) [AF] dışında bir seçeneğe ayarlandığında [AF oto geçiş] otomatik olarak [Kapalı]ya ayarlanır ve değiştirilemez.



- Odaklanılacak konuları seçmek için ekranda istediğiniz konuya dokununuz. [] görüntülenir ve fotoğraf makinesi Dokunmatik AF moduna girer.

Genel, Sık Kullanılan İşlevler

Otomatik Zamanlayıcı Kullanma

► Fotoğraf ► Video

Otomatik zamanlayıcıyla kendinizi bir grup fotoğrafına veya zamanlamalı başka çekimlere dahil edebilirsiniz. Fotoğraf makinesi deklanşör tuşuna basıldıktan yaklaşık 10 saniye sonra çekim yapar.



1 Ayarı yapılandırın.

- [] tuşuna basın, menüde [] seçimi yapın ve sonra [] seçimi yapın (34).
- Ayar tamamlandıktan sonra [] görüntülenir.

2 Çekin.

- Fotoğraflar için: Konuya odaklanmak için deklanşöre yarım basın ve sonra tam basın.
- Videolar için: Video düğmesine basın.

Kullanmadan Önce

Temel Kılavuz

Ana Kılavuz

Makine Özellikleri

Otomatik Mod/
Hibrit Oto Mod

Diğer Çekim Modları

P Modu

Tv, Av, M, C1 ve C2 Modu

Oynatma Modu

Kablosuz Özellikler

Ayar Menüsü

Aksesuarlar

Ek

Dizin



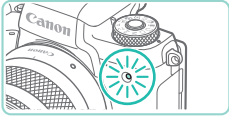

- Otomatik zamanlayıcı başlatıldıktan sonra, lamba yanıp söner ve fotoğraf makinesinden otomatik zamanlayıcı sesi duyulur.
- Çekimden iki saniye önce, lamba hızlı hızlı yanıp söner ve ses hızlanır. (Flaş patlarsa lamba yanık kalır.)
- Otomatik zamanlayıcı başlatıldıktan sonra çekimi iptal etmek için [MENU] tuşuna basın.
- Orijinal ayara geri dönmek için 1. adımda [C] simgesini seçin.

Makine Sarsıntısını Önlemek için Otomatik Zamanlayıcı Kullanma

► Fotoğraf ► Video

Bu seçenekte deklanşör, basıldıktan yaklaşık iki saniye sonra serbest bırakılır. Deklanşöre basıldığında fotoğraf makinesi sabit olmasa bile çekiminiz etkilenmez.



- “Otomatik Zamanlayıcıyı Kullanma” (44) konusundaki 1. adımı uygulayın ve [C] simgesini seçin.
- Ayar tamamlandıktan sonra [C] görüntülenir.
- “Otomatik Zamanlayıcıyı Kullanma” (44) konusundaki 2. adımı uygulayarak çekim yapın.

Otomatik Zamanlayıcıyı Özelleştirme

► Fotoğraf ► Video

Gecikme süresini (0 – 30 saniye) ve çekim sayısını (1 – 10) ayarlayabilirsiniz.



1 [INFO] simgesini seçin.

- “Otomatik Zamanlayıcıyı Kullanma” (44) konusundaki 1. adımı uygulayarak [INFO] seçimi yapın ve sonra [INFO] tuşuna basın.



2 Ayarı yapılandırın.

- [▲][▼] tuşlarına basarak gecikme süresini ve çekim sayısını seçin.
- [◀][▶] tuşlarına basarak veya [C] kadranını çevirerek bir değer seçin ve sonra [OK] tuşuna iki kez basın.
- Ayar tamamlandıktan sonra [C] görüntülenir.
- “Otomatik Zamanlayıcıyı Kullanma” (44) konusundaki 2. adımı uygulayarak çekim yapın.



- Otomatik zamanlayıcıyla kaydedilen videolarda, kayıt belirlenen süreden sonra başlar ancak çekim sayısının belirlenmesi etkili olmaz.



- Birden fazla çekim yapılacaksa, görüntü parlaklığı ve beyaz denge ayarı ilk çekimde belirlenir. Flaş patladığında veya çok sayıda çekim yapıldığında çekimler arasındaki süre daha uzun olur. Hafıza kartı tamamen dolduğunda çekim otomatik olarak durur.
- İki saniyeden daha uzun bir gecikme süresi seçildiğinde, çekimden iki saniye önce lamba daha hızlı yanıp söner ve otomatik zamanlayıcı sesi hızlanır. (Flaş patlarsa lamba yanık kalır.)

Kullanmadan Önce

Temel Kılavuz

Ana Kılavuz

Makine Özellikleri

Otomatik Mod/
Hibrit Oto Mod

Diğer Çekim Modları

P Modu

Tv, Av, M, C1 ve C2 Modu

Oynatma Modu

Kablosuz Özellikler

Ayar Menüleri

Aksesuarlar

Ek

Dizin



Ekrana Dokunarak Çekim (Dokunmatik Deklanşör)

► Fotoğraf ► Video

Bu seçenikle, deklanşöre basmak yerine, çekim yapmak için ekrana dokunup sonra parmağınızı geri çekmeniz yeterlidir. Fotoğraf makinesi konulara odaklanır ve görüntü parlaklığını otomatik olarak ayarlar.

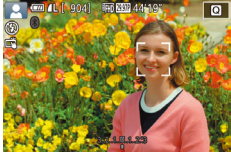

1 Dokunmatik deklanşör işlevini etkinleştirin.

- [MENU] tuşuna basın, [2] sekmesinde [Dokunmatik deklanşör]'ü seçin ve sonra [OK] tuşuna basın.
- [Dokunmatik deklanşör]'ü ve sonra [Açık]'ı seçin.

2 Çekin.

- Fotoğraf çekmek için ekrandaki konuya dokununuz.
- Dokunmatik deklanşörü iptal etmek için 1. adımda [Kapalı]'yı seçin.



- Turuncu AF çerçevesi, makinenin konulara odaklanmadığını gösterir. Çekim yapılmaz.



- Çekim görüntüleniyorken bile [↶] simgesine dokunarak bir sonraki çekime hazırlanabilirsiniz.

Sürekli Çekim

► Fotoğraf ► Video

[A+] modunda sürekli çekim yapmak için deklanşör tuşuna sonuna kadar tam basın.

Sürekli çekim hızıyla ilgili ayrıntılar için, bkz. "Çekim" (214).



1 Ayarı yapılandırın.

- [OK] tuşuna basın, menüde [] seçimi yapın ve sonra [] veya [] seçimi yapın (34).
- Ayar tamamlandıktan sonra [] veya [] görüntülenir.

2 Çekin.

- Sürekli çekim yapmak için deklanşör tuşuna sonuna kadar tam basın.

Kullanmadan Önce

Temel Kılavuz

Ana Kılavuz

Makine Özellikleri

Otomatik Mod/
Hibrit Oto Mod

Diğer Çekim Modları

P Modu

Tv, Av, M, C1 ve C2 Modu

Oynatma Modu

Kablosuz Özellikler

Ayar Menüleri

Aksesuarlar

Ek

Dizin





- Sürekli çekim sırasında odak, deklanşör tuşuna yarım bastığınız zaman belirlenen pozisyonda kilitlenir.
- Otomatik zamanlayıcı ile kullanılamaz (144).
- Çekim koşullarına, fotoğraf makinesi ayarlarına ve zum konumuna bağlı olarak çekimde kısa süreli duraklama olabilir veya sürekli çekim hızı düşebilir.
- Çekim sayısı arttıkça çekim hızı yavaşlayabilir.
- Çekim koşullarına, hafıza kartı tipine ve sürekli çekim sayısına bağlı olarak yeniden çekime başlamanız biraz gecikebilir.
- Flaş patlarsa çekim yavaşlayabilir.
- Dokunmatik Deklanşörle (146) ekrana dokunurken makineyle sürekli çekim yapabilirsiniz. Sürekli çekim sırasında odak, ilk çekimde belirlendikten sonra sabit kalır.
- Sürekli çekimde ekrandaki görüntüler, gerçek görüntülerden farklı olabilir ve odaksız görünebilir. Bazı lenslerle de sürekli çekimde ekran görüntüsünde kararırma olabilir ancak görüntüler standart parlaklıkta çekilir.



- Sürekli çekimde dokuz veya daha az sayıda çekim yapıldığında, çekilebilecek görüntü sayısı, ekranın en üstünde toplam çekim sayısının yanında gösterilir (191). 10 veya daha fazla çekimde bu gösterilmez.
- Bazı çekim koşullarında veya makine ayarlarında daha az sayıda sürekli çekim yapılabilir.

Görüntü Özelleştirme Özellikleri

Görüntü Kalitesini Değiştirme

► Fotoğraf ► Video

7 farklı boyut (piksel sayısı) ve sıkıştırma (görüntü kalitesi) arasından seçim yapabilirsiniz. Ayrıca RAW formatında görüntü yakalamayı da seçebilirsiniz (148). Bir hafıza kartına her türden kaç görüntü kaydedebileceğiniz ile ilgili bir rehber görmek için bkz. "Kayıt" (214).



- [QUAL] tuşuna basın, menüden [L] seçimi yapın ve istediğiniz seçeneği belirleyin (34).
- Yapılandırdığınız seçenek şimdi görüntülenir.
- Orijinal ayara geri dönmek için aynı prosedürü tekrarlayın ancak [L] seçimi yapın.



- [L] ve [S], sıkıştırma düzeyine göre farklı görüntü kalitesi seviyelerini belirtir. Aynı boyutta (piksel sayısı) [L] daha yüksek kalite sunar. [S] görüntülerin görece daha düşük görüntü kalitesi olmasına rağmen, bunlar hafıza kartına daha rahat sığar. [S2] boyutlu görüntüleri kalitesinin [L] olacağını unutmayın.
- [S3] modunda kullanılamaz.
- Bu ayarı MENU (35) > [QUAL] sekmesi > [Görüntü kalitesi]'ni seçerek de yapılandırabilirsiniz.

Kullanmadan Önce

Temel Kılavuz

Ana Kılavuz

Makine Özellikleri

Otomatik Mod/
Hibrit Oto Mod

Diğer Çekim Modları

P Modu

Tv, Av, M, C1 ve C2 Modu

Oynatma Modu

Kablosuz Özellikler

Ayar Menüsü

Aksesuarlar

Ek

Dizin



Baskı boyutuna göre piksel sayısını belirlerken, 3:2 en/boy oranlı resimler için aşağıdaki tabloyu kullanın.

L	A2 (16,5 x 23,4 inç)
M	A3 (11,7 x 16,5 inç)
S1	A4 (8,3 x 11,7 inç)
S2	3,5 x 5 inç, 5 x 7 inç, Kartpostal

RAW Formatında Çekim

Bu fotoğraf makinesi JPEG ve RAW formatında görüntü kaydı yapabilir.

JPEG Görüntüler	En iyi görüntü kalitesinin elde edilmesi ve dosya boyutunun küçültülmesi için fotoğraf makinesi içinde işlemden geçirilir. Ancak, bu sıkıştırma işleminin geri dönüşü yoktur ve görüntüler işlem görmemiş orijinal durumlarına geri çevrilemezler. Görüntüler işlenince bir miktar görüntü kalitesi kaybı görülebilir.
RAW Görüntüler	"Raw" görüntüler "ham" (işlenmemiş) veridir; veri, fotoğraf makinesinin gerçekleştirdiği işleme sürecinden görüntü kalitesinde neredeyse hiç kalite kaybı görmeden çıkar. Bu durumdaki veri, bir bilgisayarda izlemek veya baskı almak için kullanılamaz. Önce fotoğraf makinesi içinde (122) veya Digital Photo Professional uygulaması (176) ile işlemden geçirilerek görüntüleri normal JPEG veya TIFF dosyalarına çevirmeniz gerekir. Görüntüler görüntü kalitesinde minimum kayıp ile ayarlanabilir.



- **[SE]** tuşuna basın ve sonra menüden **[L]** seçimi yapın (34).
- Sadece RAW formatında kaydetmek için **[RAW]** seçimi yapın.
- Eş zamanlı olarak kayıt yapmak için JPEG görüntü kalitesini seçin ve sonra **[INFO]** tuşuna basın. **[RAW]** yanında **[✓]** işareti görünür. Bu ayarı geri almak için aynı adımları uygulayın ve **[RAW]** yanındaki **[✓]** işaretini kaldırın.



- RAW görüntüleri (veya birlikte kaydedilen RAW ve JPEG görüntüler) bir bilgisayara aktarırken, her zaman özel "EOS Utility" (176) yazılımını kullanın.



- Çözünürlük ve bir karta sığabilecek çekim sayısı arasındaki ilişki hakkında ayrıntılı bilgi için, bkz. "Kayıt" (214).
- JPEG görüntülerin dosya uzantısı .JPG; RAW görüntülerin dosya uzantısı .CR2'dir. Birlikte çekilen JPEG ve RAW görüntülerin dosya adları, aynı görüntü numarasına sahip olur.
- Digital Photo Professional ve EOS Utility uygulamaları hakkında ayrıntılı bilgi almak için bkz. "Yazılım" (176). Gerekirse yazılım kullanım kılavuzunu Canon'un web sitesinden indirin. İndirme talimatları için, bkz. "Yazılım Kullanım Kılavuzu" (176).

Menü ile



- **[MENU]** tuşuna basın, **[1]** sekmesinde **[Görüntü kalitesi]**'ni seçin ve sonra **[SE]** tuşuna basın (35).
- Aynı zamanda RAW formatında çekim yapmak için **[K]** kadranını çevirin ve **[RAW]** altında **[RAW]** seçimi yapın. **[-]** seçildiğinde sadece JPEG görüntü çekileceğini unutmayın.
- **[L]** tuşlarına basarak veya **[K]** kadranını çevirerek **[JPEG]**'i seçin ve sonra görüntü boyutunu ve kalitesini seçin. **[-]** seçildiğinde sadece RAW görüntü çekileceğini unutmayın.
- İşlem tamamlandığında **[SE]** tuşuna basarak menü ekranına geri dönün.



- **[RAW]** ve **[JPEG]**'in her ikisi de **[-]** olarak ayarlanamaz.

Kullanmadan Önce

Temel Kılavuz

Ana Kılavuz

Makine Özellikleri

Otomatik Mod/
Hibrit Oto Mod

Diğer Çekim Modları

P Modu

Tv, Av, M, C1 ve C2 Modu

Oynatma Modu

Kablosuz Özellikler

Ayar Menüleri

Aksesuarlar

Ek

Dizin



En/Boy Oranını Deęiřtirme

► Fotoęraf ► Video

Görüntünün en/boy oranını (yükseklik/geniřlik oranı) ařaęıdaki gibi deęiřtirebilirsiniz.



- [M] tuřuna basın, menüden [3:2] seęimi yapın ve istedięiniz seęeneęi belirleyin (34).
- Ayar tamamlandıktan sonra, ekranın en/boy oranı güncellenir.
- Orijinal ayara geri dönmek için aynı prosedürü tekrarlayın ancak [3:2] seęimi yapın.

16:9	Geniř ekran HD televizyonlarda veya benzeri görüntüleme cihazlarında izleme için kullanılır.
3:2	Fotoęraf makinesi ekranının doęal en/boy oranı, 35mm film eřdeęeridir. Ayrıca 5 x 7 inç veya kartpostal boyutlarındaki görüntülerin yazdırılması için kullanılır.
4:3	3,5 x 5 inç veya A serisi boyutlarındaki görüntülerin yazdırılması için kullanılır.
1:1	Kare en/boy oranı.



- [M] modunda kullanılamaz.
- Bu ayarı MENU (35) > [M]1 sekmesi > [Fotoęraf En/Boy Oranı]'nı seęerek de yapılandırabilirsiniz.

Video Görüntü Kalitesini Deęiřtirme

► Fotoęraf ► Video

Video görüntü kalitesini (görüntü boyutu) ayarlayın. Çekim hızı saniyede kaç kare çekileceęini belirtir, bu da otomatik olarak NTSC veya PAL ayarına (157) göre belirlenir. Her görüntü kalitesi seviyesinde bir hafıza kartına sığabilecek toplam video kayıt süresi rehberi için, bkz. "Kayıt" (214).

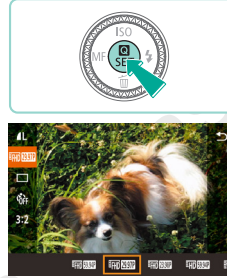

- [M] tuřuna basın, menüden [Video kayıt boyutu]'nu seęin ve istedięiniz seęeneęi belirleyin (34).
- Yapılandırdıęınız seęenek řimdi görüntülenir.

NTSC Video için

Görüntü Kalitesi	Çözünürlük Deęeri	Çekim Hızı	Ayrıntılar
[60P] 60.94P	1920 x 1080	59,94 kare/sn	Full HD çekim için. [23.98P] sinemaskop çekim hızı kullanılmasını sağlar.
[29.97P] 29.97P	1920 x 1080	29,97 kare/sn	
[23.98P] 23.98P	1920 x 1080	23,98 kare/sn	
[HD] 60.94P	1280 x 720	59,94 kare/sn	HD çekim için.
[VGA] 29.97P	640 x 480	29,97 kare/sn	Standart definition çekim için.

Kullanmadan Önce

Temel Kılavuz

Ana Kılavuz

Makine Özellikleri

Otomatik Mod/
Hibrit Oto Mod

Dięer Çekim Modları

P Modu

Tv, Av, M, C1 ve C2 Modu

Oynatma Modu

Kablosuz Özellikler

Ayar Menüsü

Aksesuarlar

Ek

Dizin

PAL Video için

Görüntü Kalitesi	Çözünürlük Değeri	Çekim Hızı	Ayrıntılar
Full HD 50.00P	1920 x 1080	50,00 kare/sn	Full HD çekim için.
Full HD 25.00P	1920 x 1080	25,00 kare/sn	
Full HD 50.00P	1280 x 720	50,00 kare/sn	HD çekim için.
Full HD 25.00P	640 x 480	25,00 kare/sn	Standart definition çekim için.



- Siyah çubuklar (Full HD 29.97P) ve (Full HD 25.00P) modlarında solda ve sağda; (Full HD 59.94P), (Full HD 29.97P), (Full HD 23.98P), (Full HD 59.94P), (Full HD 50.00P), (Full HD 25.00P) ve (Full HD 50.00P) modlarında altta gösterilir) kaydı yapılmayacak görüntü alanlarını belirtir.
- Bu ayarı MENU (35) > [7] sekmesi > [Video kayıt boyutu]'nu seçerek de yapılandırabilirsiniz.

Yardımcı Çekim Özellikleri

Çift Eksenli Elektronik Seviyeyi Kullanma

► Fotoğraf ► Video

Fotoğraf makinesinin önden arkaya ve soldan sağa doğru seviyelendirildiğinden emin olmak için bir kılavuz görevi gören bir elektronik seviye görüntülenebilir.

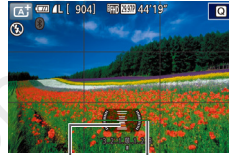

(1) (2)

1 Elektronik seviyeyi görüntüleyin.

- Elektronik seviyeyi görüntülemek için [INFO] tuşuna birkaç kez basın.

2 Makineyi dik duruma getirin.

- (1) ön/arka yönlendirmeyi ve (2) sol/sağ yönlendirmeyi belirtir.
- Fotoğraf makinesi eğilirse, kırmızı çizgi yeşile dönene kadar makineyi hareket ettirin.



- 1. adımda elektronik seviye görüntülenmezse, MENU (35) > [1] sekmesi > [Çekim bilgileri ekranı] (95) sırasını izleyerek ayarı kontrol edin.
- [1] modunda veya video kaydı sırasında elektronik seviye görüntülenmez.
- Fotoğraf makinesi dikey yönde tutulursa, elektronik seviyenin yönü makine yönüne uygun şekilde otomatik olarak çevrilir.
- Fotoğraf makinesine seviye ayarı yaparken etkili olmadığını düşünüyorsanız elektronik seviyeyi kalibre edin (157).

Kullanmadan Önce

Temel Kılavuz

Ana Kılavuz

Makine Özellikleri

Otomatik Mod/
Hibrit Oto Mod

Diğer Çekim Modları

P Modu

Tv, Av, M, C1 ve C2 Modu

Oynatma Modu

Kablosuz Özellikler

Ayar Menüleri

Aksesuarlar

Ek

Dizin



Otomatik Seviyeyi Kullanma

► Fotoğraf ► Video

Otomatik seviyeleme videoları düzgün tutar.

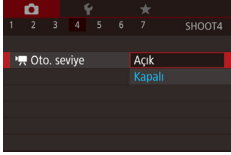

- [MENU] tuşuna basın, [4] sekmesinde [Otomatik düzey]'i seçin ve sonra [OK] tuşuna basın (35).
- [Açık]'ı seçin ve tekrar [OK] tuşuna basın (35).



- [Dijital IS]'yi [Açık] veya [İyileştirilmiş] (86) olarak ayarladığınızda, [Otomatik düzey], [Kapalı] olur ve değiştirilemez.



- Kayıt sonra görüntüleme alanı daralır ve konular büyütülür (86).

Fotoğraf Makinesi İşlemini Özelleştirme

Menünün [3] sekmesindeki çekim işlevlerini aşağıdaki gibi özelleştirebilirsiniz.

Menü işlevleriyle ilgili talimatlar için bkz. "Menü Ekranını Kullanma" (35).

AF Yardımcı Işığının Yanmasını Önleme

► Fotoğraf ► Video

Düşük aydınlatma altında çekim yaparken, deklanşöre yarım bastığınızda, odaklanmanıza yardımcı olmak üzere yanar lamba devre dışı kalabilir.

- [MENU] tuşuna basın, [3] sekmesinden [AF yardımcı ışık (LED) yayma]'yı seçin ve sonra [Kapalı]'yı seçin.
- Orijinal ayara geri dönmek için aynı prosedürü tekrarlayın ancak [Açık]'ı seçin.

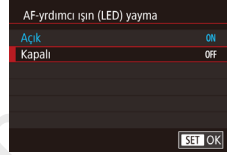

Kırmızı Göz Azaltma Lambasını Devre Dışı Bırakma

► Fotoğraf ► Video

Düşük aydınlatmalı ortamlarda flaşlı çekim yapıldığında kırmızı göz etkisini azaltmak için yanar kırmızı göz azaltma lambasını devre dışı bırakabilirsiniz.

1 [Flaş Kontrolü] ekranına erişin.

- [MENU] tuşuna basın, [5] sekmesinde [Flaş Kontrolü]'nü seçin ve sonra [OK] tuşuna basın (35).

Kullanmadan Önce

Temel Kılavuz

Ana Kılavuz

Makine Özellikleri

Otomatik Mod/
Hibrit Oto Mod

Diğer Çekim Modları

P Modu

Tv, Av, M, C1 ve C2 Modu

Oynatma Modu

Kablosuz Özellikler

Ayar Menüsü

Aksesuarlar

Ek

Dizin





2 Ayarı yapılandırın.

- [Kırmızı göz azaltma]'yı seçin ve sonra [Kapalı]'yı seçin (📖35).
- Orijinal ayara geri dönmek için aynı prosedürü tekrarlayın ancak [Açık]'ı seçin.

Çekimler Sonrasında Görüntülenme Süresini Değiştirme

► Fotoğraf ► Video

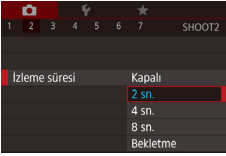

- [MENU] tuşuna basın, [📷2] sekmesinden [Görüntü izleme]'yi seçin ve sonra istediğiniz seçeneği belirleyin.
- Orijinal ayara geri dönmek için aynı prosedürü tekrarlayın ancak [2 sn.] seçimi yapın.

2 sn., 4 sn., 8 sn.	Çekimleri belirlenen süreyle görüntüler. Çekim ekranda görüntülenirken bile, deklanşör tuşuna tekrar basarak başka bir çekim yapabilirsiniz.
Tutma	Çekimler deklanşör tuşuna yarım basılana kadar görüntülenir.
Kapalı	Çekim görüntülenmez.



- Çekimden sonra ekranda bir resim görüntülenirken [INFO] tuşuna basarak ekran bilgilerini değiştirebilirsiniz.

Kullanmadan Önce

Temel Kılavuz

Ana Kılavuz

Makine Özellikleri

Otomatik Mod/
Hibrit Oto Mod

Diğer Çekim Modları

P Modu

Tv, Av, M, C1 ve C2 Modu

Oynatma Modu

Kablosuz Özellikler

Ayar Menüsü

Aksesuarlar

Ek

Dizin



Diğer Çekim Modları

Farklı sahnelerin çok daha etkili bir şekilde çekim ve eşsiz görüntü efektleriyle zenginleştirilen veya özel işlevler kullanılarak elde edilen çekimler yapın

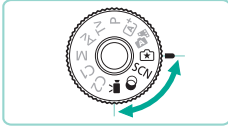

Favori Ayarlarla Çekim (Yaratıcı Yardımcı)

Fotoğrafçılık terimlerini bilmek zorunda değilsiniz, görüntülerinizi hayal ederek çekin. Ekrandan bakarken arkaplanı odak dışı bırakmak, parlaklığı ayarlamak veya çekimlerinizi başka şekillerde özelleştirmek için kolay anlaşılır seçeneklerden birini kullanın. Ayarları istediğiniz gibi kaydettikten sonra bunları ileride de kolayca uygulayabilirsiniz. Daha önce **[☆]** modunda çektiğiniz görüntüleri de bu ayarları uygulayabilirsiniz. Bu mod, Yaratıcı Alan çekim modlarını **[P]**, **[Tv]**, **[Av]** ve **[M]** öğrenmenizi de kolaylaştırır çünkü **[☆]** modunda çekilen görüntüleri izlerken bu modlarda ilgili ayarları kontrol edebilirsiniz. Çekimlerinizi aşağıdaki şekillerde özelleştirebilirsiniz.

Arkaplan	Arka planın görünümünü ayarlayın. Fonu daha net kullanmak için büyük, fonu bulanıklaştırmak için küçük değerleri seçin.
Parlaklık	Görüntü parlaklığını ayarlayın. Görüntüleri parlatmak için büyük değerleri seçin.
Kontrast	Kontrastı ayarlayın. Kontrastı artırmak için büyük değerleri seçin.
Doygunluk	Renklerin canlılık seviyesini ayarlayın. Renkleri canlandırmak için büyük, soldurmak için küçük değerleri seçin.
Renk tonu	Renk tonunu ayarlayın. Renkleri sıcaklaştırmak için büyük, soğuklaştırmak için küçük değerleri seçin.
Tek Renkli	Beş monokrom (tek renkli) seçenek arasından seçim yapın: [BW S/B] , [S Sepya] , [B Mavi] , [P Mor] veya [G Yeşil] . Renkli çekim için [OFF] olarak ayarlayın. [OFF] dışındaki seçeneklerle [Doygunluk] ve [Renk tonu] kullanılamayacağını unutmayın.

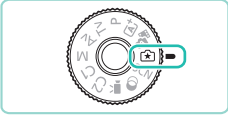

1 [★] moduna girin.

- Mod kadranı serbest bırakma tuşuna basın ve mod kadranını [★] yönünde çevirin.

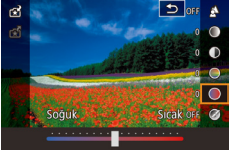

2 Ayarları yapılandırın.

- [☺] tuşuna basın, [▲][▼] tuşlarına basarak bir öge seçin ve sonra [◀][▶] tuşlarına basarak veya [☺][☹] kadranlarını çevirerek ayarı yapın (34).
- Her bir öge için ayar yaptıktan sonra, [MENU] tuşuna tekrar basarak çekim ekranına geri dönün.

3 Çekin.



- Flaş kullanılırken [Arkaplan] kullanılamaz.



- Çekim ekranında [☺] ile etiketlenen ayar seçenekleri [☺] kadranı çevrilerek ayarlanabilir. [▲][▼] tuşlarına basarak, [☺] simgesini hareket ettirip, başka bir ayar seçeneğine geçebilirsiniz.
- Ayarların makine kapatıldığında sıfırlanmasını önlemek için [6] sekmesinde [★] ayarını sakla'yı [Açık] olarak ayarlayın.



- Ayar ekranına sağ üstte [Q] simgesine dokunarak da erişilebilir ve ayar ekranındaki öğelere dokunarak ayar yapabilirsiniz. [↩] tuşuna dokunarak çekim ekranına geri dönün.

Ayarları Kaydetme/Yükleme

Favori ayarlarınızı daha sonra gerektiğinde kullanmak üzere kaydedin.

Ayarları Kaydetme



- “Favori Ayarlarla Çekim (Yaratıcı Yardımcı)” (53) konusundaki 1 – 2. adımları uygulayarak [★] simgesini seçin ve ayarları istediğiniz gibi yapılandırın.
- [☺] tuşuna basın, [▲][▼] tuşlarına basarak [★] seçimi yapın ve sonra [◀][▶] tuşlarına basarak veya [☺][☹] kadranlarını çevirerek bir profil seçerek ayarları buna kaydedin.
- Altı profile kadar ayar kaydedebilirsiniz.
- Seçilen profile zaten atama yapmışsanız [INFO Karşılaştır] görüntülenir. Bu profil seçili haldeyken, [INFO] tuşuna basarak bir önceki ayarları görüntüleyebilir ve yeni ayarlarınızla karşılaştırabilirsiniz.
- [☺] tuşuna basın, onay mesajından sonra [◀][▶] tuşlarına basarak veya [☺] kadranını çevirerek [Tamam]'ı seçin ve sonra [☺] tuşuna basın.

Kullanmadan Önce

Temel Kılavuz

Ana Kılavuz

Makine Özellikleri

Otomatik Mod/
Hibrit Oto Mod

Diğer Çekim Modları

P Modu

Tv, Av, M, C1 ve C2 Modu

Oynatma Modu

Kablosuz Özellikler

Ayar Menüsü

Aksesuarlar

Ek

Dizin



Ayarları Yükleme



- “Favori Ayarlarla Çekim (Yaratıcı Yardımcı)” (📖53) konusundaki 1. adımı uygulayın ve [★] simgesini seçin.
- [⊕] tuşuna basın, [▲][▼] tuşlarına basarak [★] seçimi yapın ve sonra [◀][▶] tuşlarına basarak veya [🔧] kadranlarını çevirerek yüklemek üzere bir profil seçin.
- [⊕] tuşuna basarak kayıtlı ayarları uygulayın.
- Ayarları uygulamadan geri dönmek için [-] seçimi yapın ve [⊕] tuşuna basın.

Görüntülerden Ayarları Kullanma

Çekim sırasında kullanmak üzere [★] modunda çekilen görüntülerden ayarları yükleyin.



- “Favori Ayarlarla Çekim (Yaratıcı Yardımcı)” (📖53) konusundaki 1. adımı uygulayın ve [★] simgesini seçin.
- [▶] tuşuna basarak Oynatma moduna girin ve sonra [★] modunda çekilen bir görüntüyü seçerek görüntüleyin.
- [⊕] tuşuna basın, menüden [★] seçimi yapın ve sonra tekrar [⊕] tuşuna basın.
- Ayarlar uygulanır ve makine Çekim moduna geçer.



- Mod kadranı [★] dışında bir moda ayarlanmış ayarları uygulayamazsınız. Uygulamak istediğinizde bir mesaj görüntülenir ve makine Oynatma modunda kalır. Ayarları uygulamak için mod kadranını [★] konumuna getirin.
- [★] dışındaki modlarda çekilen görüntüler için [★] görüntülenmez.

Ayarları Görüntüleme

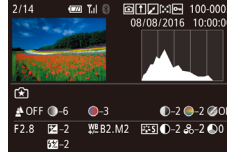

- [★] modunda çektiğiniz görüntülerin ayarlarını kontrol etmek için [INFO] tuşuna basın. Soldaki ekran görüntüsünü.

Yaratıcı Bölge Ayarları ve İlgili Yaratıcı Yardımcı Mod Ayarları

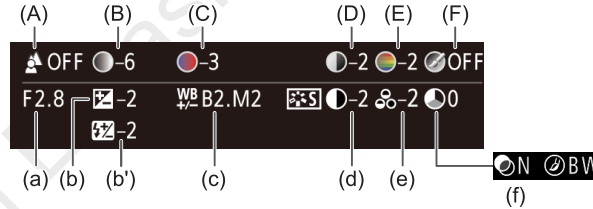

[★] Modu Ayarı	Yaratıcı Alan Ayarı
(A) Arkaplan	(a) Diyafram değeri (📖91)
(B) Parlaklık	(b) Poz telafisi (📖69) Ancak flaş çekimlerde (b'), flaş poz telafisi olarak belirtilir (📖83)
(C) Renk tonu	(c) Beyaz denge düzeltme (📖73)
(D) Kontrast	(d) Resim Stili kontrast (📖76)
(E) Doygunluk	(e) Resim Stili doygunluk (📖76)
(F) Tek Renkli	(f) Resim Stili [📖76] filtresi ve tonlama efekti (📖76)

Kullanmadan Önce

Temel Kılavuz

Ana Kılavuz

Makine Özellikleri

Otomatik Mod/
Hibrit Oto Mod

Diğer Çekim Modları

P Modu

Tv, Av, M, C1 ve C2 Modu

Oynatma Modu

Kablosuz Özellikler

Ayar Menüleri

Aksesuarlar

Ek

Dizin



Özel Sahneler

Çekim sahnenize uygun bir mod seçin. Fotoğraf makinesi en iyi çekimi elde etmek için gerekli olan ayarları otomatik olarak yapılandırır.



1 [SCN] moduna girin.

- Mod kadranını serbest bırakma tuşuna basın ve mod kadranını [SCN] yönünde çevirin.



2 Bir çekim modu seçin.

- [Q] tuşuna basın, menüden [P] seçimi yapın ve sonra bir çekim modu seçin (34).

3 Çekin.



- Mod kadranını [SCN] konumuna getirdikten sonra [P] simgesine dokunarak da bir çekim modu seçebilirsiniz.



Portre Çekimi (Portre)

► Fotoğraf ► Video

- Yumuşaklaştırıcı bir efektle kişi çekimleri yapın.



Manzara Çekimi (Manzara)

► Fotoğraf ► Video

- Engin manzaraları veya benzeri sahneleri yakından veya uzaktan, gökyüzünün maviliğini ve yeşilliği canlı renklerle yansıtarak çekin.



Yakın Plan Çekim (Yakın Plan)

► Fotoğraf ► Video

- Çiçeklerin veya diğer küçük nesnelerin yakın plan çekimlerini yaparak çekimlerinizde bunları büyük gösterin.
- Küçük konuları daha büyük göstermek için bir makro lensi (ayrı satılır) kullanın.
- Konuları ne kadar yakından çekebileceğinizi belirlemek için makineye takacağınız lensin minimum odaklanma mesafesini kontrol edin. Lens minimum odaklanma mesafesi, fotoğraf makinesi üst kısmındaki [∞] (odak düzlemi) işaretinden konuya kadar ölçülür.



Hareketli Konular (Spor)

► Fotoğraf ► Video

- Fotoğraf makinesi konuyu odakta tutarken sürekli çekim yapın.



Tripod Kullanmadan Gece Çekimleri Yapın (Tripodsuz Gece Çekimi)

► Fotoğraf ► Video

- Makine iyice sabitlenmeye (örn. bir tripoda) gerek kalmadan güzel akşam sahneleri veya gün batımı fonunda portre çekimleri.
- Peş peşe yapılan çekimler birleştirilerek, makine sarsıntısı etkisi ve görüntü parazitini görülmeyen tek bir resim haline getirilir.

Kullanmadan Önce

Temel Kılavuz

Ana Kılavuz

Makine Özellikleri

Otomatik Mod/
Hibrit Oto Mod

Diğer Çekim Modları

P Modu

Tv, Av, M, C1 ve C2 Modu

Oynatma Modu

Kablosuz Özellikler

Ayar Menüleri

Aksesuarlar

Ek

Dizin





- Diğer modlara kıyasla konular [P] modunda daha büyük görünür.
- [M] ve [P] modlarında, çekim koşullarına uygun hale gelmesi için ISO hızı (1/71) yükseltileceği için çekimlerde bulanıklık görülebilir.
- Fotoğraf makinesi [P] modunda sürekli çekim yapacağı için, çekim yaparken makineyi sabit tutun.
- [P] modunda aşırı konu bulanıklığı veya bazı çekim koşulları istediğiniz sonuçları almanızı önleyebilir.



- Akşam çekimlerinde tripod kullanırken, [P] modu yerine [A+] modunu kullanırsanız daha iyi sonuçlar alırsınız (1/39).

En İyi Ayarlar Altında Kendi Resimlerinizi Çekin (Kişisel Portre)

► Fotoğraf ► Video

Kişisel portre çekimleri için cilt pürüzsüzleştirme dahil özelleştirilmiş görüntü işleminin yanı sıra kendinizi resimde ön plana çıkartmak için parlaklık ve arkaplan ayarı da yapabilirsiniz.

1 [P] simgesini seçin.

- “Özel Sahneler” (1/56) konusundaki 1 – 2. adımı uygulayın ve [P] seçimi yapın.

2 Ekranı açın.

- Ekranı gösterildiği gibi açın.

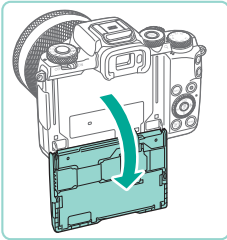

3 Ayarı yapılandırın.

- Ekranda ayarın simgesine dokunarak yapılandırın.

- İsteddiğiniz seçeneği belirleyin.
- Bir önceki ekrana dokunmak için [↩] simgesine dokununuz.

4 Çekin.

Öge	Ayrıntılar
	[AUTO] veya beş arka plan odaksızlığı seviyesinden birini seçin.
	Beş parlaklık seviyesinden birini seçin.
	Beş cilt pürüzsüzleştirme seviyesinden birini seçin. Cilt pürüzsüzleştirme ana konunun yüzünde optimize edilir.
	Dokunmatik deklanşörü kullanmak için [C] seçimi yapın.



- Çekim koşullarına göre insan cildi dışındaki kısımlar da düzeltilir.
- İsteddiğiniz sonuçları elde ettiğinizden emin olmanız için öncesinde biraz deneme çekimi yapın.



- [P] flaş modunda [P] seçeneği [AUTO] olarak ayarlanır ve değiştirilemez.
- [P] modunda, [P] veya [C] seçimiyle otomatik zamanlayıcı etkinleştirilip 3 saniye veya daha uzun bir süreye ayarlandığında, çekimin başlaması için kalan süre ekranın üst kısmında görüntülenir.

Kullanmadan Önce

Temel Kılavuz

Ana Kılavuz

Makine Özellikleri

Otomatik Mod/
Hibrit Oto Mod

Diğer Çekim Modları

P Modu

Tv, Av, M, C1 ve C2 Modu

Oynatma Modu

Kablosuz Özellikler

Ayar Menüleri

Aksesuarlar

Ek

Dizin



Yiyecek Çekimlerinde Renkleri Güçlendirme (Yiyecek)

► Fotoğraf ► Video

Yiyecekleri taze ve canlı göstermek için renk tonlarını ayarlayın.

1 [P] simgesini seçin.

- “Özel Sahneler” (56) konusundaki 1 – 2. adımı uygulayın ve [P] seçimi yapın.



2 Renk tonunu değiştirin.

- [] kadranını çevirerek renk tonunu ayarlayın.

3 Çekin.



- Bu renk tonlarının kişilere uygulanması pek uygun olmayabilir.
- Flaşlı çekimlerde, renk tonları otomatik olarak varsayılan ayara getirilir.

Fonu Bulanıklaştırarak Hız Hissiyatı Yaratma (Panlama)

► Fotoğraf ► Video

Panlama yaparak çekimde hız hissiyatı yaratmak için fonu bulanıklaştırabilirsiniz.

[] moduyla uyumlu bir lens takarak, konudaki bulanıklıkları tespit edip düzeltebilir, bu şekilde konuların net ve berrak olmasını sağlayabilirsiniz. [] moduyla uyumlu lensler hakkında ayrıntılı bilgi almak için Canon'un web sitesini ziyaret edin.

1 [] simgesini seçin.

- “Özel Sahneler” (56) konusundaki 1 – 2. adımı uygulayın ve [] seçimi yapın.



2 Çekin.

- Çekimden önce deklanşör tuşuna yarım basarak makineyi konuyu takip edecek şekilde hareket ettirin.
- Hareketli konuyu görüntülenen çerçeve içinde tutun ve deklanşör tuşuna tam basın.
- Deklanşör tuşuna tam bastıktan sonra da konuyu takip etmek için makineyi hareket ettirmeye devam edin.



- Lens [] moduyla uyumlu değilse konu bulanıklığı azaltılmaz ancak enstantane hızı efekt seviyesiyle eşleşecek şekilde otomatik ayarlanır.
- İsteddiğiniz sonuçları elde ettiğinizden emin olmanız için öncesinde biraz deneme çekimi yapın.
- Parlak sahnelerde belirlediğiniz seviyede efekt uygulamak mümkün olmayabilir.



- Efekt seviyesini ayarlamak için [] kadranını çevirin.
- Ekranda kaydırarak veya ekrana dokunarak da çerçeveyi taşıyabilirsiniz.
- En iyi sonuçları almak için makineyi dirseklerinizi gövdenize yakın, iki elinizle de sağlam bir şekilde tutun ve konuyu takip etmek için vücudunuzun tamamını döndürün.
- Bu özellik arabalar veya trenler gibi yatay yönde hareket eden konular için daha etkilidir.

Kullanmadan Önce

Temel Kılavuz

Ana Kılavuz

Makine Özellikleri

Otomatik Mod/
Hibrit Oto Mod

Diğer Çekim Modları

P Modu

Tv, Av, M, C1 ve C2 Modu

Oynatma Modu

Kablosuz Özellikler

Ayar Menüleri

Aksesuarlar

Ek

Dizin



Arkadan Aydınlatmalı Sahnelerin Çekimi (HDR Arka Aydınlatma Kontrolü)

► Fotoğraf ► Video

Her çekimde farklı bir parlaklık seviyesi kullanılarak peş peşe üç görüntü çekilir ve sonra makine en iyi parlaklığa sahip görüntü bölgelerini kombine ederek tek bir görüntüde birleştirir. Bu mod, parlak ve karanlık alanların karışık olduğu çekimlerde görülen gölge detaylarında kaybı azaltır.

1 [📷] simgesini seçin.

- “Özel Sahneler” (📖56) konusundaki 1 – 2. adımı uygulayın ve [📷] seçimi yapın.



2 Çekin.

- Çekim yaparken makineyi sabit tutun. Deklanşör tuşuna tam bastığınızda, makine üç çekim yapar ve bunları kombine eder.



- Konular diğer modlara kıyasla daha büyük görüntülerin.
- Aşırı hareket bulanıklığı veya bazı çekim koşulları istediğiniz sonuçları almanızı önleyebilir.



- Aşırı makine sarsıntısı nedeniyle çekiminiz kesintiye uğruyorsa, fotoğraf makinesini sabitlemek için bir tripoda takın veya başka türlü bir önlem alın. Bu durumda görüntü sabitlemesi de devre dışı kalır (📖86).
- Herhangi bir konu hareketi görüntüde bulanıklığa neden olacaktır.
- Bir sonraki çekimden önce biraz zaman geçebilir çünkü makine görüntüleri işlemden geçirir ve kombine eder.

Görüntü Efektleri (Yaratıcı Filtreler)

Çekim yaparken görüntülere çeşitli efektler ekleyin.

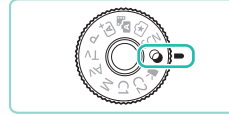

1 [📷] moduna girin.

- Mod kadranını serbest bırakma tuşuna basın ve mod kadranını [📷] yönünde çevirin.

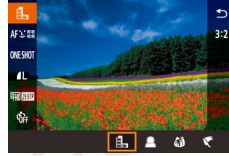

2 Bir çekim modu seçin.

- [📷] tuşuna basın, menüden [📷] seçimi yapın ve sonra bir çekim modu seçin (📖34).

3 Çekin.



- Mod kadranını [📷] konumuna getirdikten sonra [📷] simgesine dokunarak da bir çekim modu seçebilirsiniz.

Kullanmadan Önce

Temel Kılavuz

Ana Kılavuz

Makine Özellikleri

Otomatik Mod/
Hibrit Oto Mod

Diğer Çekim Modları

P Modu

Tv, Av, M, C1 ve C2 Modu

Oynatma Modu

Kablosuz Özellikler

Ayar Menüleri

Aksesuarlar

Ek

Dizin



Tek Renkli Çekim (Grenli S/B)

► Fotoğraf ► Video

Monokrom (tek renkli) resimlere kumlu, pürüzlü bir hava katın.

1 [📷] simgesini seçin.

- “Görüntü Efektleri (Yaratıcı Filtreler)” (📖59) konusundaki 1 – 2. adımı uygulayın ve [📷] seçimi yapın.



2 Bir efekt seviyesi seçin.

- [🌞] kadranını çevirerek bir efekt seviyesi seçin.
- Önizlemeyle efekt uygulandığında çekimin nasıl görüneceğine bakılabilir.

3 Çekin.

Yumuşak Odak Efektıyla Çekimler Yapın

► Fotoğraf ► Video

Bu işlev, fotoğraf makinesine sanki bir yumuşak odak filtresi takılmış gibi çekimler yapmanızı sağlar. Efekt seviyesini istediğiniz gibi ayarlayın.

1 [📷] simgesini seçin.

- “Görüntü Efektleri (Yaratıcı Filtreler)” (📖59) konusundaki 1 – 2. adımı uygulayın ve [📷] seçimi yapın.



2 Bir efekt seviyesi seçin.

- [🌞] kadranını çevirerek bir efekt seviyesi seçin.
- Önizlemeyle efekt uygulandığında çekimin nasıl görüneceğine bakılabilir.

3 Çekin.



- İsteddiğiniz sonuçları elde ettiğinizden emin olmanız için öncesinde biraz deneme çekimi yapın.

Balık Gözü Lensi Efektıyla Çekim Yapın (Balık Gözü Efekt)

► Fotoğraf ► Video

Bir balık gözü lensinin flulaştırma efektiyle çekim yapın.

1 [📷] simgesini seçin.

- “Görüntü Efektleri (Yaratıcı Filtreler)” (📖59) konusundaki 1 – 2. adımı uygulayın ve [📷] seçimi yapın.



2 Bir efekt seviyesi seçin.

- [🌞] kadranını çevirerek bir efekt seviyesi seçin.
- Önizlemeyle efekt uygulandığında çekimin nasıl görüneceğine bakılabilir.

3 Çekin.



- İsteddiğiniz sonuçları elde ettiğinizden emin olmanız için öncesinde biraz deneme çekimi yapın.

Kullanmadan Önce

Temel Kılavuz

Ana Kılavuz

Makine Özellikleri

Otomatik Mod/
Hibrit Oto Mod

Diğer Çekim Modları

P Modu

Tv, Av, M, C1 ve C2 Modu

Oynatma Modu

Kablosuz Özellikler

Ayar Menüleri

Aksesuarlar

Ek

Dizin



Yağlı Boyayı Andıran Çekimler (Yağlı Boya Efekti)

► Fotoğraf ► Video

Konuları yağlı boya tablolarındaki gibi daha belirgin gösterin.

1 [🎨] simgesini seçin.

- “Görüntü Efektleri (Yaratıcı Filtreler)” (📖59) konusundaki 1 – 2. adımı uygulayın ve [🎨] seçimi yapın.



2 Bir efekt seviyesi seçin.

- [🔧] kadranını çevirerek bir efekt seviyesi seçin.
- Önizlemeyle efekt uygulandığında çekimin nasıl görüneceğine bakılabilir.

3 Çekin.

Sulu Boyayı Andıran Çekimler (Sulu Boya Efekti)

► Fotoğraf ► Video

Renkleri yumuşatarak sulu boya tablolarını andıran fotoğraflar çekin.

1 [🎨] simgesini seçin.

- “Görüntü Efektleri (Yaratıcı Filtreler)” (📖59) konusundaki 1 – 2. adımı uygulayın ve [🎨] seçimi yapın.



2 Bir efekt seviyesi seçin.

- [🔧] kadranını çevirerek bir efekt seviyesi seçin.
- Önizlemeyle efekt uygulandığında çekimin nasıl görüneceğine bakılabilir.

3 Çekin.

Oyuncak Kamera Efektiyle Çekimler Yapın (Oyuncak Kamera Efekti)

► Fotoğraf ► Video

Bu efekt, köşelerde kararma (vinyetlenme) uygulayıp genel renkte değişiklik yaparak görüntüye bir oyuncak kamerayla çekilmiş havası katar.

1 [📷] simgesini seçin.

- “Görüntü Efektleri (Yaratıcı Filtreler)” (📖59) konusundaki 1 – 2. adımı uygulayın ve [📷] seçimi yapın.



2 Bir renk tonu seçin.

- [🔧] kadranını çevirerek bir renk tonu seçin.
- Önizlemeyle efekt uygulandığında çekimin nasıl görüneceğine bakılabilir.

3 Çekin.

Standart	Resimler oyuncak kamerayla çekilmiş gibi görünür.
Sıcak	Görüntüler [Standart]'tan daha sıcak bir tondadır.
Soğuk	Görüntüler [Standart]'tan daha soğuk bir tondadır.



- İstediğiniz sonuçları elde ettiğinizden emin olmanız için öncesinde biraz deneme çekimi yapın.

Kullanmadan Önce

Temel Kılavuz

Ana Kılavuz

Makine Özellikleri

Otomatik Mod/
Hibrit Oto Mod

Diğer Çekim Modları

P Modu

Tv, Av, M, C1 ve C2 Modu

Oynatma Modu

Kablosuz Özellikler

Ayar Menüleri

Aksesuarlar

Ek

Dizin

Yüksek Kontrastlı Sahneler Çekme (Yüksek Dinamik Aralık)

► Fotoğraf ► Video

Her çekimde farklı bir parlaklık seviyesi kullanılarak peş peşe üç görüntü çekilir ve sonra makine en iyi parlaklığa sahip görüntü bölgelerini kombine ederek tek bir görüntüde birleştirir. Bu mod yüksek kontrastlı çekimlerde görüntüdeki soluk renkli ve gölgeli bölgelerdeki ayrıntı kaybını önleyebilir.

1 [HDR] simgesini seçin.

- “Görüntü Efektleri (Yaratıcı Filtreler)” (📖59) konusundaki 1 – 2. adımı uygulayın ve [HDR] seçimi yapın.



2 Çekin.

- Çekim yaparken makineyi sabit tutun. Deklanşör tuşuna tam bastığınızda, makine üç çekim yapar ve bunları kombine eder.



- Aşırı hareket bulanıklığı veya bazı çekim koşulları istediğiniz sonuçları almanızı önleyebilir.



- Aşırı makine sarsıntısı nedeniyle çekiminiz kesintiye uğruyorsa, fotoğraf makinesini sabitlemek için bir tripoda takın veya başka türlü bir önlem alın. Bu durumda görüntü sabitlemesi de devre dışı kalır (📖86).
- Herhangi bir konu hareketi görüntüde bulanıklığa neden olacaktır.
- Bir sonraki çekimden önce biraz zaman geçebilir çünkü makine görüntüleri işlemden geçirir ve kombine eder.

Sanatsal Efektler Ekleme



- “Görüntü Efektleri (Yaratıcı Filtreler)” (📖59) konusundaki 1 – 2. adımı uygulayın ve [HDR] seçimi yapın.
- [🌞] kadranını çevirerek bir efekt seçin.
- Önizlemeyle efekt uygulandığında çekimin nasıl görüneceğine bakılabilir.

Doğal	Görüntüler doğal ve organik.
Sanat Standart	Görüntüler tablolara benzer; kontrast düşüktür.
Sanat Canlı	Görüntüler canlı illüstrasyonlara benzer.
Sanat Vurgulu	Görüntüler yağlı boya tablolara benzer; kenarlar vurguludur.
Sanat Kabartmalı	Görüntüler eski fotoğraflara benzer; kenarlar vurgulu ve ambiyans koyudur.

Kullanmadan Önce

Temel Kılavuz

Ana Kılavuz

Makine Özellikleri

Otomatik Mod/
Hibrit Oto Mod

Diğer Çekim Modları

P Modu

Tv, Av, M, C1 ve C2 Modu

Oynatma Modu

Kablosuz Özellikler

Ayar Menüleri

Aksesuarlar

Ek

Dizin



Video Modunda Çekim

► Fotoğraf ► Video

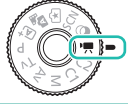

1 [] moduna girin.

- Mod kadranını serbest bırakma tuşuna basın ve mod kadranını [] yönünde çevirin.
- Ekranın üst ve alt kenarında görüntülenen siyah bantlar kaydedilmeyen görüntü alanlarını belirtir.
- [] tuşuna basın, menüde [] seçimi yapın ve sonra [] seçimi yapın (134).

2 Ayarları videoya göre yapılandırın (194).

3 Çekin.

- Video düğmesine basın.
- Video kaydını durdurmak için tekrar video tuşuna basın.



- [] modunda, görüntüleme alanı daralır ve konular büyütülür.



- Video kaydederken odak ve poz ayarını yeniden yapmak için deklanşör tuşuna yarım basın. (Makineden bip sesi gelmez.)



- Kayıt sırasında [AF] simgesine dokunarak odağı kilitleyebilirsiniz. [MF] görüntülenir.
- Otomatik odak ve sabit odak ile çekim arasında geçiş yapmak için kayıt öncesinde veya sırasında ekranda [SERVO AF] simgesine dokunun. (Otomatik odaklanma [SERVO AF] simgesinin en sonunda yeşil bir [] simgesi ile belirtilir.) Menü'nün [3] sekmesinde [Video Servo AF] (42) [Kapalı] olarak ayarlandığında bu simgenin görüntülenmeyeceğini unutmayın.

Çekimden Önce Görüntü Parlaklığını Kilitleme veya Değiştirme

► Fotoğraf ► Video

Kayıttan önce veya kayıt sırasında pozu kilitleyebilir veya -3 ile +3 aralığında 1/3 adım artışlarıyla ayarlayabilirsiniz.



- Ayrıca [] simgesine dokunarak da pozu kilitleyip açabilirsiniz.
- Kayıt sırasında ekranın alt kısmındaki poz telafi çubuğuna dokunarak ve sonra [] simgesine dokunarak da pozu ayarlayabilirsiniz.
- Ekran dokunarak ayarlanabilecek poz miktarı, poz telafi kadranı ile ayarlanan miktardan farklı olur. Ekrandaki görüntüyü kontrol edin.

Kullanmadan Önce

Temel Kılavuz

Ana Kılavuz

Makine Özellikleri

Otomatik Mod/
Hibrit Oto Mod

Diğer Çekim Modları

P Modu

Tv, Av, M, C1 ve C2 Modu

Oynatma Modu

Kablosuz Özellikler

Ayar Menüleri

Aksesuarlar

Ek

Dizin



Otomatik Yavaş Enstantaneyi Devre Dışı Bırakma

► Fotoğraf ► Video

Videolardaki hareket pürüzlü olursa otomatik yavaş enstantane devre dışı bırakılabilir. Ancak düşük ışık altında videolar karanlık çıkar.

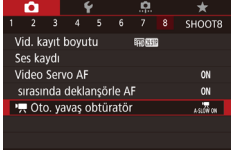

- **[MENU]** tuşuna basın, **[8]** sekmesinde **[Oto yavaş enstantane]**'yi seçin, sonra **[OTO YAVAŞ KPL]**'yi seçin (135).
- Orijinal ayara geri dönmek için aynı prosedürü tekrarlayın ancak **[OTO YAVAŞ AÇK]**'i seçin.

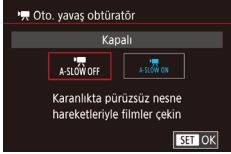

- Otomatik Yavaş Enstantane (**[FHD 59.94P]**), (**[FHD 59.94P]**), (**[FHD 50.00P]**) ve (**[FHD 50.00P]**) videolar için kullanılabilir.

Zaman Aşımli Videolar Kaydetme (Zaman Aşımli Video)

► Fotoğraf ► Video

Zaman aşımli videoda, belirlenen intervalde otomatik olarak çekilen görüntüler birleştirilir. Konudaki değişiklikler (örneğin manzaranın değişmesi) hızlı çekim oynatılır. Çekim intervalini ve sayısını ayarlayabilirsiniz.

1 [Simge] simgesini seçin.

- Mod kadranını serbest bırakma tuşuna basın ve mod kadranını **[Simge]** yönünde çevirin.
- **[Simge]** tuşuna basın, menüde **[Simge]** seçimi yapın ve sonra **[Simge]** seçimi yapın (134).
- Ekranın üst ve alt kenarında görüntülenen siyah bantlar kaydedilmeyen görüntü alanlarını belirtir.

2 Video ayarlarını yapılandırın.

- **[▲]** tuşuna basın.
- **[▲][▼]** tuşlarına basarak veya **[Simge]** kadranını çevirerek bir öge seçin. İstedığınız seçeneği belirleyin ve sonra **[MENU]** tuşuna basın.

3 Fotoğraf makinesini sabitleyin.

- Fotoğraf makinesini sabitlemek için bir tripodda yerleştirin veya başka türlü önlem alın.

4 Çekin.

- Kaydı başlatmak için video tuşuna basın.
- Çekim sırasında makineye müdahale etmeyin.
- Çekimi iptal etmek için tekrar video tuşuna basın.
- Çekim sırasında makine Ekonomi modunda çalışır (157).

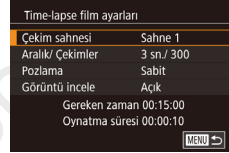

Kullanmadan Önce

Temel Kılavuz

Ana Kılavuz

Makine Özellikleri

Otomatik Mod/
Hibrit Oto Mod

Diğer Çekim Modları

P Modu

Tv, Av, M, C1 ve C2 Modu

Oynatma Modu

Kablosuz Özellikler

Ayar Menüsü

Aksesuarlar

Ek

Dizin



Öge	Ayrıntılar
Çekim sahnesi	Dört sahne tipi arasından seçim yapın.
İnterval/ Çekimler	Çekim intervali (saniye cinsinden) ve toplam çekim sayısını seçin.
Poz	Pozun ilk çekimde mi yoksa her çekim için ayrıca belirleneceğini seçin.
Görüntü İnceleme	Bir önceki çekimi 2 saniyeye kadar ekranda görüntüleyin.

Öge	Ayrıntılar
Gereken süre	Kayıt oturumunun uzunluğu. Çekim intervaline ve sayısına göre değişir. - Sahne 1: 1 saate kadar - Sahne 2 veya 3: 2 saate kadar - Özel: 7,5 saate kadar
Oynatma süresi	Çekilen fotoğraflardan oluşturulan videonun oynatma süresi.



- Videolarda hızlı hareket eden konular çarpık görünebilir.



- [Poz], [Sabit] olarak ayarlandığında, çekimde önce [~~X~~] tuşuna basılarak da poz kilitlenebilir.
- Ses kaydı yapılmaz.
- İlk çekimde belirlendikten sonra odak çekim sırasında sabit kalır.
- Video [FFHD] kalitesinde olur ve değiştirilemez.
- Zaman aşımılı video çekim hızı otomatik olarak NTSC için [FFHD 29.97P] veya PAL için [FFHD 25.00P] ayarlanır ve değiştirilemez ([157]).
- Bu ayarı MENU [35] > [6] sekmesi > [Time-lapse film ayarları]'ni seçerek yapılandırabilirsiniz.

Ses Ayarları

► Fotoğraf ► Video

Ses Kayıt Seviyesini Ayarlama

Kayıt seviyesi (ses) otomatik olarak ayarlanırsa bile, çekim sahnesine göre manuel seviye ayarı yapılabilir.

1 [Ses kaydı] ekranına erişin.

- [MENU] tuşuna basın, [8] sekmesinde [Ses kaydı]'ni seçin ve sonra [9] tuşuna basın ([35]).



2 Ayarı yapılandırın.

- [Ses kaydı]'ni seçin, [9] tuşuna basın, sonraki ekranda [Manuel]'i seçin ([▲][▼] tuşlarına basın veya [9] kadranını çevirin) ve sonra [9] tuşuna basın.
- [▼] tuşuna basarak [Kayıt seviyesi]'ni seçin ve sonra [9] tuşuna basın. Sonraki ekranda [▲][▼] tuşlarına basarak veya [9] kadranını çevirerek seviyeyi ayarlayın ve [9] tuşuna basın.
- Orijinal ayara geri dönmek için aynı prosedürü tekrarlayın ancak [Otomatik] seçimi yapın.

Kullanmadan Önce

Temel Kılavuz

Ana Kılavuz

Makine Özellikleri

Otomatik Mod/
Hibrit Oto Mod

Diğer Çekim Modları

P Modu

Tv, Av, M, C1 ve C2 Modu

Oynatma Modu

Kablosuz Özellikler

Ayar Menüleri

Aksesuarlar

Ek

Dizin



Rüzgar Filtresini Devre Dışı Bırakma

Şiddetli rüzgarın neden olduğu parazit azaltılabilir. Ancak, rüzgarsız bir ortamda bu seçenek kullanılırsa kayıt doğal olmayabilir. Bu durumda, rüzgar filtresini devre dışı bırakabilirsiniz.



- “Ses Kayıt Seviyesini Ayarlama” (¶66) konusundaki 1. adımı uygulayarak [Ses kaydı] ekranına erişin.
- [Rüzgar filtresi/Parazit azaltıcı]'yı seçin ve sonra [ⓘ] tuşuna basın.
- [Rüzgar Filtresi] seçimi yapın ve sonra [Kapalı]'yı seçin.

Azaltıcıyı Kullanma

Çekim koşullarına uygun şekilde parazit azaltıcıyı otomatik olarak açıp kapatarak sesteki bozulmayı azaltmak için [Otomatik] ayarı yapın. Parazit azaltıcıyı manuel olarak [Açık] veya [Kapalı] olarak ayarlayabilirsiniz.



- “Ses Kayıt Seviyesini Ayarlama” (¶66) konusundaki 1. adımı uygulayarak [Ses kaydı] ekranına erişin.
- [Rüzgar filtresi/Parazit azaltıcı]'yı seçin ve sonra [ⓘ] tuşuna basın.
- [Azaltıcı]'yı seçin ve sonra [Açık] veya [Kapalı]'yı seçin.

Kullanmadan Önce

Temel Kılavuz

Ana Kılavuz

Makine Özellikleri

Otomatik Mod/
Hibrit Oto Mod

Diğer Çekim Modları

P Modu

Tv, Av, M, C1 ve C2 Modu

Oynatma Modu

Kablosuz Özellikler

Ayar Menüsü

Aksesuarlar

Ek

Dizin



Program AE Modunda Çekim ([P] Modu)

► Fotoğraf ► Video

İşlev ayarlarının bir çoğunu çekim stili tercihlerinize göre özelleştirebilirsiniz.



1 [P] moduna girin.

- Mod kadranını serbest bırakma tuşuna basın ve mod kadranını [P] yönünde çevirin.

2 Ayarları istediğiniz gibi özelleştirin (69 – 89) ve çekin.



- [P] modunda da video tuşuna basarak video kaydı yapabilirsiniz. Ancak bazı menü ayarları (34, 35), video çekim için otomatik olarak ayarlanabilir.

P Modu

İstedığınız çekim stilinde daha sezgisel çekimler yapın

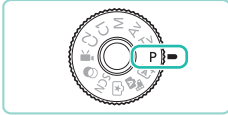

- Bu bölümdeki talimatlar mod kadranı [P] moduna ayarlanmış bir fotoğraf makinesine uygulanır.
- [P]: Program AE; AE: Otomatik Poz
- Bu bölümde anlatılan bir işlevi [P] dışındaki modlarda kullanmadan önce söz konusu işlevin bu modda kullanılabildiğinden emin olun (194).



Çekimleri Tek Bir Ekrandan Ayarlama

INFO. Hızlı Kontrol ekranı çeşitli çekim ayarlarına rahat bir şekilde tek bir ekrandan erişmenizi sağlar.



1 INFO. Hızlı Kontrol ekranını görüntüleyin.

- [INFO.] tuşuna birkaç kez basarak INFO. Hızlı Kontrol ekranını görüntüleyin.

2 Yapılandırmak üzere bir ayar seçin.

- Tanımını görmek için [▲][▼][◀][▶] tuşlarına basarak bir öge seçin.
- Bir ayarı yapmak için [☀][☁] kadranlarını çevirin.



- Görüntülenen ve yapılandırılabilir ayarlar çekim moduna göre değişir.



- Bazı ayarlar, ayarı seçip [INFO.] tuşuna bastıktan sonra açılan başka bir ekranda yapılandırılır. İkinci ekranda [INFO.] ile etiketlenen öğeler [INFO.] tuşuna basılarak yapılandırılabilir. INFO. Hızlı Kontrol ekranına geri dönmek için [INFO.] tuşuna basın.



- Ayarlar ekranına INFO. Hızlı Kontrol ekranında bir ayara dokunarak ve sonra ayara tekrar dokunarak da erişebilirsiniz. INFO. Hızlı Kontrol ekranına geri dönmek için [INFO.] simgesine dokunun.
- Bir ayar tanımını kapatmak için tanımın sağ üst kısmındaki [X] simgesine dokunun.

Görüntü Parlaklığı (Poz)

Görüntü Parlaklığını Ayarlama (Poz Telifisi)

► Fotoğraf ► Video

Fotoğraf makinesi tarafından ayarlanan standart poz, -3 ile +3 aralığında 1/+3 duraklı artışlarla ayarlanabilir.



- Ekrandan bakarken, poz telafi kadranını çevirerek parlaklığı ayarlayın.

Poz Simülasyonunu Kapatma

► Fotoğraf ► Video

Görüntüler, yakalanan gerçek parlaklığın benzeri ile görüntülenir. Bu nedenle poz telifisindeki değişikliklere göre ekran parlaklığı da ayarlanır. Bu özellik, poz telifisinin etkisini hissetmeden, ekranı çekim için uygun bir parlaklıkta tutmak için devre dışı bırakılabilir.

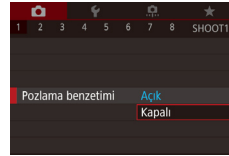

- [MENU] tuşuna basın, [CAM1] sekmesinden [Pozlama benzetimi]'ni seçin ve sonra [Kapalı]'yı seçin ([35]).

Kullanmadan Önce

Temel Kılavuz

Ana Kılavuz

Makine Özellikleri

Otomatik Mod/
Hibrit Oto Mod

Diğer Çekim Modları

P Modu

Tv, Av, M, C1 ve C2 Modu

Oynatma Modu

Kablosuz Özellikler

Ayar Menüleri

Aksesuarlar

Ek

Dizin



Görüntü Parlaklığını/Pozu Kilitleme (AE Kilidi)

► Fotoğraf ► Video

Çekim öncesinde pozu kilitleyebilir veya odak ve poz ayarını ayrı ayrı yapabilirsiniz.



1 Pozu kilitleyin.

- Poz kilitleyken çekim yapmak için fotoğraf makinesini konuya çevirin ve sonra [⌘] tuşuna basın.
- [⌘] simgesi görüntülenir ve poz kilitlenir.
- AE'yi açmak için tekrar [⌘] tuşuna basın. [⌘] artık görüntülenmez.

2 Çekimi oluşturun ve çekin.



- AE: Otomatik Poz
- Poz kilitlendikten sonra, [☀️] kadranını çevirerek (Program Değişimi) enstantane hızı ve diyafram değeri kombinasyonunu ayarlayabilirsiniz.

Ölçüm Yöntemini Değiştirme

► Fotoğraf ► Video

Çekim koşullarınıza uygun ölçüm yöntemini (pozun nasıl ölçüleceği) aşağıdaki gibi ayarlayabilirsiniz.



- [☉] tuşuna basın, menüden [☉] seçimi yapın ve istediğiniz seçeneği belirleyin ([34]).
- Yapılandırdığınız seçenek şimdi görüntülenir.

[☉] Değerlendirmeli ölçüm	Arkadan aydınlatmalı çekimler dahil, tipik çekim koşulları için. Çekim koşullarıyla eşleştirmek için otomatik ayar yaparak konularda standart pozu korur.
[☺] Kısmi ölçüm	Arkaplan, arka aydınlatma, vb. nedeniyle konudan daha parlak olduğu zaman etkilidir. Ölçüm, ekranın ortasında görüntülenen dairesel ölçüm çerçevesi ile sınırlıdır.
[●] Spot ölçüm	Bu, konunun veya sahnenin belirli bir noktasını ölçmek için kullanılır. Ölçüm sadece ekran ortasında görüntülenen dairesel ölçüm çerçevesi ile sınırlıdır.
[☐] Merkez ağırlıklı ortalamalı	Daha önemli olduğu için merkez alanda parlaklık ölçümü yaparak, görüntü alanının tamamına yayılan ortalama ışık parlaklığını belirler.



- [☉] ile poz, deklanşör tuşuna yarım bastığınız zaman belirlenen seviyede kilitlenir. [☺], [●] veya [☐] ile poz kilitlenmez ancak çekim anında belirlenir.
- Bu ayarı MENU ([35]) > [5] sekmesi > [Ölçüm modu]'nu seçerek de yapılandırabilirsiniz.

Kullanmadan Önce

Temel Kılavuz

Ana Kılavuz

Makine Özellikleri

Otomatik Mod/
Hibrit Oto Mod

Diğer Çekim Modları

P Modu

Tv, Av, M, C1 ve C2 Modu

Oynatma Modu

Kablosuz Özellikler

Ayar Menüsü

Aksesuarlar

Ek

Dizin

ISO Hızını Değiştirme

► Fotoğraf ► Video

Çekim moduna ve koşullarına uygun şekilde otomatik ayar yapmak için ISO hızını [AUTO] olarak ayarlayın. Diğer durumda, daha yüksek hassasiyet için daha yüksek ISO hızı veya daha düşük hassasiyet için daha düşük ISO hızı ayarlayın.



- Bir ayar yapmak için [KAD] kadranını çevirin.
- Yapılandırdığınız seçenek şimdi görüntülenir.



- ISO hızı [AUTO] ayarındayken otomatik olarak belirlenen ISO hızını görmek için deklanşör tuşuna yarım basın.
- Daha düşük bir ISO hızı seçildiğinde görüntüdeki grenlilik azalabilir ancak bazı çekim koşullarında makine sarsıntısı görülme olasılığı daha da artar.
- Yüksek bir ISO hızının seçilmesi enstantane hızını da artırır ve bu, makine sarsıntısını artırdığı gibi flaş menziline de genişletir. Ancak çekimler grenli görünebilir.
- ISO hızını MENU (35) > [5] sekmesi > [ISO hızı] > [ISO Hızı]'na ulaşarak da ayarlayabilirsiniz.

Otomatik ISO Ayarlarını Yapma

► Fotoğraf ► Video

ISO hızı [AUTO] ayarındayken ISO hızını sınırlandırabilirsiniz.

1 Ayar ekranına erişin.

- [MENU] tuşuna basın, [5] sekmesinde [ISO hızı]'ni seçin ve sonra [9] tuşuna basın (35).



2 Ayarı yapılandırın.

- [ISO Otomatik]'i seçin ve sonra bir seçeneği belirleyin (35).

Otomatik Poz Braketleme (AEB Modu)

► Fotoğraf ► Video

Her çekimde farklı poz seviyesine sahip (standart pozlu, düşük pozlu ve sonra aşırı pozlu) peş peşe üç görüntü çekilir. Düşük ve aşırı pozlama miktarını (standart pozlamaya göre) -2 ila +2 aralığında 1/3 duraklı artışlarla ayarlayabilirsiniz.

1 Ayar ekranına erişin.

- [MENU] tuşuna basın, [4] sekmesinde [AEB]'yi seçin ve sonra [9] tuşuna basın (35).

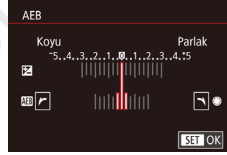

2 Ayarı yapılandırın.

- [1/2] tuşlarına basarak veya [KAD] kadranını çevirerek ayarı yapın.
- AEB işlevini iptal etmek için, 1 – 2. adımları uygulayarak AEB düzeltme değerini 0 olarak ayarlayın.



- AEB işlevi, flaş ayarı [9] dışında bir konuma ayarlandığında, Çoklu Çekim Parazit Azaltma açık olduğunda (88) veya sürekli çekim ya da bulb çekim sırasında kullanılamaz.



- Poz telafisi zaten kullanılıyorsa (69), bu işlev için belirlenen değer, bu işlevin standart poz seviyesimiş gibi değerlendirilir. 2. Adımda poz telafisi kadranını çevirerek de poz telafisi ayarı yapabilirsiniz.

Kullanmadan Önce

Temel Kılavuz

Ana Kılavuz

Makine Özellikleri

Otomatik Mod/
Hibrit Oto Mod

Diğer Çekim Modları

P Modu

Tv, Av, M, C1 ve C2 Modu

Oynatma Modu

Kablosuz Özellikler

Ayar Menüleri

Aksesuarlar

Ek

Dizin



Otomatik Parlaklık ve Kontrast Düzeltme (Otomatik Işık İyileştirici)

► Fotoğraf ► Video

Görüntülerin çok karanlık ve kontrastsız görüntülenmesini önlemek için parlaklığı ve kontrastı otomatik olarak düzeltin.

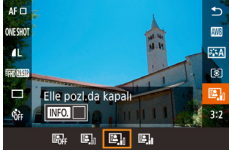

- [MENU] tuşuna basın, menüden [Auto Light Correction] seçimi yapın ve istediğiniz seçeneği belirleyin (34).



- Bu özellik bazı çekim koşullarında paraziti artırabilir.
- Otomatik Işık İyileştirici efekti çok güçlü ve görüntü çok parlak olduğunda, [Düşük] veya [Kapalı] ayarı yapın.
- [Kapalı] dışındaki ayarlarda, poz telafisi veya flaş poz telafisi ayarlarında pozlamayı azaltsanız bile, görüntüler parlak olabilir ve AEB bazlı poz telafisinin etkisi az olabilir. Belirlediğiniz parlaklıkta yapılan çekimlerde bu özelliği [Kapalı] olarak ayarlayın.



- Bu ayarı MENU (35) > [Auto Light Correction] sekmesi > [Otomatik Işık İyileştirici]'yi seçerek de yapılandırabilirsiniz.

Parlak Konuları Çekme (Vurgulu Ton Önceliği)

► Fotoğraf ► Video

Konu vurgularında detay kaybını önlemek için görüntünün parlak alanlarındaki renk tonu geçişlerini iyileştirin.

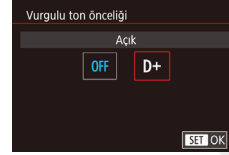

- [MENU] tuşuna basın, [Auto Light Correction] sekmesinde [Vurgulu ton önceliği]'ni seçin ve sonra [D+] 'yi seçin (35).



- [D+] ile 200'den daha düşük ISO hızları kullanılamaz. Bu durumda Otomatik Işık İyileştirici de devre dışı bırakılır.

Kullanmadan Önce

Temel Kılavuz

Ana Kılavuz

Makine Özellikleri

Otomatik Mod/
Hibrit Oto Mod

Diğer Çekim Modları

P Modu

Tv, Av, M, C1 ve C2 Modu

Oynatma Modu

Kablosuz Özellikler

Ayar Menüsü

Aksesuarlar

Ek

Dizin



Görüntü Renkleri

Beyaz Denge Ayarı

► Fotoğraf ► Video

Beyaz denge ayarı (BD) yapılarak, renklerin çekmekte olduğunuz sahnede daha doğal görünmesini sağlayabilirsiniz.



- [WB] tuşuna basın, menüden [WB] seçimi yapın ve istediğiniz seçeneği belirleyin (83).
- Yapılandırdığınız seçenek şimdi görüntülenir.

	Otomatik	Çekim koşulları için en uygun beyaz denge ayarını otomatik olarak yapar.
	Gün ışığı	İyi hava koşullarında dış mekan çekimleri için.
	Gölgeli	Gölgede çekim yapmak için.
	Bulutlu	Bulutlu veya alacakaranlık havada çekim için.
	Tungsten ışığı	Akkor ışık altında çekim için.
	Beyaz floresan ışığı	Beyaz floresan ışık altında çekim için.
	Flaş	Flaşlı çekim için.
	Özel	Manuel olarak bir özel beyaz denge ayarı yapmak için.
	Renk sıcaklığı	Beyaz ayarı renk sıcaklığını manuel olarak ayarlamak için.

Özel Beyaz Ayarı

Çekiminizde kullanılan ışık altında doğal görünen renkler için beyaz denge ayarı yaparak, çekim yaptığınız mekanın ışık kaynağına uygun hale getirin. Beyaz denge ayarını çekim yaparken kullanacağınız ışık kaynağının aynısını kullanarak yapın.

1 Beyaz bir nesneyi fotoğraflayın.

- Fotoğraf makinesini beyaz bir kağıt sayfasına veya başka bir düz beyaz konuya doğru çevirin ve ekranın beyaz renkle kaplanmasını sağlayın.
- Manuel odaklanın ve çekin (81).

2 [Özel SB Ayar]'ı seçin.

- [6] sekmesinde [Özel SB Ayar]'ı seçin ve sonra [WB] tuşuna basın.
- Özel beyaz ayarı seçim ekranı görüntülenir.

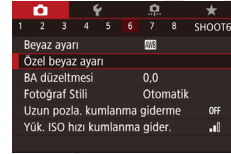

3 Beyaz verisini yükleyin.

- 1. Adımdaki görüntünüzü seçin ve sonra [WB] tuşuna basın.
- Onaylama ekranında [L/R] tuşlarına basarak veya [OK] kadranını çevirerek [Tamam]'ı seçin ve [WB] tuşuna basın.
- [MENU] tuşuna basarak menüyü kapatın.



4 [WB] simgesini seçin.

- "Beyaz Denge Ayarı" (83) konusundaki adımları uygulayarak [WB] seçimi yapın.



Kullanmadan Önce

Temel Kılavuz

Ana Kılavuz

Makine Özellikleri

Otomatik Mod/
Hibrit Oto Mod

Diğer Çekim Modları

P Modu

Tv, Av, M, C1 ve C2 Modu

Oynatma Modu

Kablosuz Özellikler

Ayar Menüsü

Aksesuarlar

Ek

Dizin



- 1. Adımda yapılan çok parlak veya karanlık çekimler, doğru beyaz ayarı yapmanızı engelleyebilir.
- 3. adımda beyaz veri yüklemesine uygun olmayan bir görüntüyü belirlerseniz bir mesaj görüntülenir. Farklı bir görüntü seçmek için [İptal]'i seçin. Beyaz ayarı yüklemesi yapmaya seçtiğiniz görüntüyü kullanmak üzere [Tamam]'ı seçin ancak bunun uygun beyaz ayarını üretmeyebileceğini unutmayın.
- 3. adımda [Seçilemez görüntü] mesajı görüntülenirse, [Tamam]'ı seçerek mesajı kaldırın ve başka bir görüntü belirleyin.
- 3. adımda [BA'yı "ayarla"] mesajı görüntülenirse, [OK] tuşuna basarak menü ekranına geri dönün ve sonra [OK] simgesini seçin.



- Beyaz bir nesne yerine, bir gri kart veya %18 gri reflektör (piyasada mevcuttur) ile daha net bir beyaz ayarı elde edebilirsiniz.
- 1. Adımda çekim yaparken geçerli beyaz ayarı ve ilgili ayarlar göz ardı edilir.

Manuel Beyaz Ayar Düzeltme

► Fotoğraf ► Video

Beyaz ayarı manuel olarak düzeltebilirsiniz. Bu ayar, piyasadan temin edilebilen bir renk sıcaklığı dönüştürme filtresi veya renk telafi filtresiyle aynı etkiyi oluşturabilir.



1 Ayarı yapılandırın.

- Beyaz ayarı seçeneğini belirlemek için "Beyaz Denge Ayarı" (73) konusundaki adımları uygulayın.
- B ve A için düzeltme seviyelerini ayarlamak için [Güneş] kadranını çevirin.

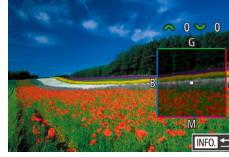

2 Geliştirilmiş ayarları yapılandırın.

- Daha geliştirilmiş ayarları yapılandırmak için [INFO] tuşuna basın ve [Güneş] veya [Güneş] kadranını çevirerek düzeltme seviyesini ayarlayın.
- Düzeltme seviyesini sıfırlamak için [OK] tuşuna basın.
- Ayarı tamamlamak için [OK] tuşuna basın.



- 1. Adımda beyaz ayarı seçeneğini değiştirseniz bile ayarlamış olduğunuz herhangi bir düzeltme seviyesi korunur.



- B: Mavi; A: Kehribar; M: Macenta; G: Yeşil
- Mavi/sarı düzeltmesinin bir seviyesi, renk sıcaklığı dönüştürme filtresinin yaklaşık 5 mired'ine eşittir. (Mired: Renk sıcaklığı dönüştürme filtresinin yoğunluğunu temsil eden renk sıcaklığı birimi)
- Bu ayarı MENU (35) > [6] sekmesi > [BA düzeltme]'yi seçerek de yapılandırabilirsiniz.



- Düzeltme seviyesini 1. adımda çubuğa dokunarak ya da burada sürüklemekle yaparak veya 2. adımda çerçeveye dokunarak da seçebilirsiniz.
- 2. adımdaki ekrana 1. adımda [INFO] simgesine dokunarak da erişebilirsiniz.

Kullanmadan Önce

Temel Kılavuz

Ana Kılavuz

Makine Özellikleri

Otomatik Mod/
Hibrit Oto Mod

Diğer Çekim Modları

P Modu

Tv, Av, M, C1 ve C2 Modu

Oynatma Modu

Kablosuz Özellikler

Ayar Menüleri

Aksesuarlar

Ek

Dizin



Beyaz Ayarı Renk Sıcaklığını Manuel Ayarlama

► Fotoğraf ► Video

Beyaz ayarı renk sıcaklığını temsil eden bir değer ayarlanabilir.



- “Beyaz Denge Ayarı” (📖73) konusundaki adımları uygulayarak [K] seçimi yapın.
- [WB] tuşuna basın ve sonra [◀][▶] tuşlarına basarak veya [🔍] kadranını çevirerek ayarı yapın.



- Renk sıcaklığı 100 K'lık artışlarla 2.500 – 10.000 K aralığında ayarlanabilir.

Renkleri Özelleştirme (Resim Stili)

► Fotoğraf ► Video

Sahnenin ruh halini veya konuları iyi ifade eden renk ayarlarıyla bir Resim Stili seçin. Sekiz Resim Stili arasından seçim yapabilirsiniz ve bunları her birinde ileri düzeyde özelleştirme yapabilirsiniz.



- [P] tuşuna basın, menüden [A] seçimi yapın ve istediğiniz seçeneği belirleyin (📖34).

	Otomatik	Renk tonu sahneye uyacak şekilde otomatik olarak ayarlanır. Renkler canlı görünür; özellikle mavi gökyüzü, yeşilli ve günbatımı sahneleri.
	Standart	Görüntü canlı, net ve berrak görünür. Birçok sahne için uygun.

	Portre	Pürüzsüz cilt tonları için. Görüntü yumuşak görünür. Yakın plan portre için uygundur. Cilt tonlarını değiştirmek için [Renk tonu]'nu ayarlayın (📖76).
	Manzara	Canlı maviler ve yeşiller için ve çok net ve berrak görüntüler için. Etkileyici manzara çekimlerinde etkilidir.
	İyi Detay	İyi konu konturlarının ve incelikli dokuların detaylı renderlenmesi için. Görüntüleri biraz daha canlı hale getirir.
	Doğal	Daha sonra bilgisayarda rötuşlama yapmak için. Görüntüleri daha düşük kontrast ve doğal renk tonlarıyla yumuşak hale getirir.
	Aslı gibi	Daha sonra bilgisayarda rötuşlama yapmak için. 5200K renk sıcaklığında ortam ışıklandırması altında ölçülen gerçek konu rengini aslına uygun şekilde yeniden üretir. Doğal bir görünüm elde edilmesi için canlı renkler baskılanır.
	Tek renkli	Siyah/beyaz görüntüler yaratır.
	Kullanıcı Tanımlı	[Dikey] veya [Yatay] gibi önyarlara ya da bir Resim Stili dosyasına göre yeni bir stil ekleyin ve sonra gereken ayarları yapın.



- Bir Resim Stili ekleyene kadar [1], [2] ve [3] için varsayılan [Otomatik] ayarları kullanılır.
- Bu ayarı MENU (📖35) > [📷6] sekmesi > [Resim Stili]'ne erişerek de yapılandırabilirsiniz.

Kullanmadan Önce

Temel Kılavuz

Ana Kılavuz

Makine Özellikleri

Otomatik Mod/
Hibrit Oto Mod

Diğer Çekim Modları

P Modu

Tv, Av, M, C1 ve C2 Modu

Oynatma Modu

Kablosuz Özellikler

Ayar Menüü

Aksesuarlar

Ek

Dizin



Resim Stilini Özelleştirme

Bu Resim Stili ayarlarını gerekirse özelleştirebilirsiniz.

Netlik	☰ Güç	Kenar iyileştirmesinin seviyesini ayarlayın. Konuları yumuşatmak (bulanıklaştırmak) için küçük değerleri veya netleştirmek için büyük değerleri seçin.
	☰ İncelik	İyileştirmenin uygulanacağı kenarın inceliğini belirtir. Daha iyi detaylar için düşük değerleri seçin.
	☰ Eşik	Kenarlar ve etrafındaki görüntü alanları arasındaki, kenar iyileştirmesini belirleyen kontrast eşiği. Kenarları etrafındaki alanlardan çok ayırksı düşmeyecek şekilde iyileştirmek için düşük değerleri seçin. Düşük değerlerle parazitinde daha fazla vurgulanabileceğini lütfen unutmayın.
🔍 Kontrast		Kontrastı ayarlayın. Kontrastı azaltmak için küçük değerleri veya artırmak için büyük değerleri seçin.
🎨 Doygunluk*1		Renklerin yoğunluğunu ayarlayın. Renkleri soluklaştırmak için büyük, derinleştirmek için küçük değerleri seçin.
🎨 Renk tonu*1		Cilt renk tonunu ayarlayın. Kırmızıya çalan nüanslar üretmek için küçük değerleri veya sarıya çalan nüanslar üretmek için büyük değerleri seçin.

🎨 Filtre efekti*2	Tek renkli görüntülerde bulutları, yeşil ağaçları veya diğer renkleri vurgulayın. N: Filtre efekti olmayan, normal siyah/beyaz görüntü. Ye: Mavi gökyüzü daha canlı, beyaz bulutlar daha berrak görünür. Veya: Mavi gökyüzü kısmen daha karanlık görünür. Günbatımı daha parlak görünür. R: Mavi gökyüzü oldukça karanlık görünür. Sonbahar yaprakları daha net ve parlak görünür. G: Cilt tonları ve dudaklar daha dingin görünür. Yeşil ağaç yaprakları daha net ve parlak görünür.
🎨 Tonlama efekti*2	Aşağıdaki tek renkli nüans seçenekleri arasından seçim yapın: [N:Yok], [S:Sepya], [B:Mavi], [P:Mor] veya [G:Yeşil].

*1  ile kullanılamaz.

*2 Sadece  ile kullanılabilir.





• [Netlik]'te, [İncelik] ve [Eşik] ayarları videolara uygulanamaz.

1 Ayar ekranına erişin.

- “Renkleri Özelleştirme (Resim Stili)” (📖75) Konusunda tarif edildiği gibi bir Resim Stili seçin.
- [INFO] tuşuna basın.

2 Ayarı yapılandırın.

- [▲][▼] tuşlarına basarak bir öge seçin ve sonra [◀][▶] tuşlarına basarak veya  kadranlarını çevirerek bir öge seçin.
- Değişiklikleri geri almak için [INFO] tuşuna basın.
- İşlem tamamlandığında  tuşuna basın.

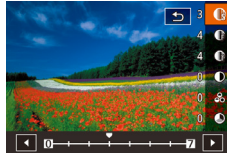



- [Filtre efekti] sonuçları, yüksek [Kontrast] değerleri ile daha dikkat çekici olur.

Özel Resim Stillerini Kaydetme

Yeni stil olarak özelleştirdiğiniz önayarıları (örneğin [P] veya [L]) kaydedin. Netlik ve kontrast gibi parametre ayarları için farklı ayarlarla çeşitli Resim Stilleri yaratabilirsiniz.



1 Bir kullanıcı tanımlı stil numarası seçin.

- “Renkleri Özelleştirme (Resim Stili)” (175) konusunda tarif edildiği gibi [1], [2] veya [3] seçimi yapın.

2 Değiştirmek üzere bir stil seçin.

- [INFO] tuşuna basın.
- [Left][Right] tuşlarına basarak veya [Sun] [Moon] kadranlarını çevirerek temel alınacak Resim Stilini seçin.

3 Stili özelleştirin.

- [Up][Down] tuşlarına basarak değiştirmek üzere bir öğe seçin ve sonra [Left][Right] tuşlarına basarak veya [Sun] [Moon] kadranlarını çevirerek öğeyi özelleştirin.
- İşlem tamamlandığında [OK] tuşuna basın.



- Fotoğraf makinesine eklediğiniz stilleri EOS Utility (176) uygulamasını kullanarak 2. Adımda da seçebilirsiniz.
- Gerekirse yazılım kullanım kılavuzunu Canon'un web sitesinden indirin. İndirme talimatları için, bkz. “Yazılım Kullanım Kılavuzu” (176).

Odaklanma

AF Yöntemini Seçme

► Fotoğraf ► Video

Çekimini yapacağınız için konu ve sahne için bir otomatik odaklanma (AF) yöntemi seçin.



- [OK] tuşuna basın, menüden [AF] seçimi yapın ve istediğiniz seçeneği belirleyin (34).



- Konular çok karanlık veya kontrastsız olduğunda veya çok parlak çekim koşullarında veya bazı EF veya EF-S lensler kullanıldığında odaklanma uzun sürebilir veya yanlış olabilir. Lens ayrıntıları için Canon'un web sitesine bakın.



- Bu ayarı MENU (35) > [3] sekmesi > [AF yöntemi]'ne erişerek de yapılandırabilirsiniz.

Kullanmadan Önce

Temel Kılavuz

Ana Kılavuz

Makine Özellikleri

Otomatik Mod/
Hibrit Oto Mod

Diğer Çekim Modları

P Modu

Tv, Av, M, C1 ve C2 Modu

Oynatma Modu

Kablosuz Özellikler

Ayar Menüleri

Aksesuarlar

Ek

Dizin



1 noktalı AF

- Makine tek bir AF çerçevesiyle odaklanır. Güvenilir odaklanmada etkilidir.
- Deklanşör tuşuna yarım bastığınızda ve makine odaklandığında çerçeveler yeşile döner.



- Gerekirse çerçeveyi taşıyın (📖79). Çekimi, çerçeveyi taşımadan, konular kenarda veya bir köşede konumlanacak şekilde oluşturmak için, önce makineyi bir AF çerçevesi içindeki konuyu yakalamak üzere kadrajlayın ve sonra deklanşöre yarım basın. Çekimi yeniden oluştururken deklanşör tuşunu yarım basılı tutun ve sonra deklanşöre tam basın (Odak Kilidi).
- AF çerçevesinin konumunu büyütmek için "Manuel Odak Modunda Çekim" (📖81) konusundaki 2 – 4. Adımları uygulayın. Bu durumda Dokunmatik Deklanşörü kullanamayacağınızı unutmayın.
- Çerçeve boyutunu küçültmek için MENU (📖35) > [📷3] sekmesi > [AF Çerçeve Boyutu] > [Küçük]’ü seçin. Servo AF (📖80) ve Sürekli AF’yi (📖80) bu durumda kullanamayacağınızı unutmayın.

📷+Takip

- Fotoğraf makinesini bir konuya doğru çevirdikten sonra, makine tarafından ana konu olarak belirlenen yüzün çevresinde bir beyaz çerçeve görüntülenir. Konuları kendiniz de seçebilirsiniz (📖79).
- Fotoğraf makinesi hareket tespit ettiğinde, çerçeveler hareket eden konuları belirli bir menzile dahilinde takip eder.
- Deklanşör tuşuna yarım bastığınızda ve makine odaklandığında çerçeveler yeşile döner.
- Yüz tespit edilemediğinde, deklanşör tuşuna yarım basıldığında odağa alınan diğer alanlar etrafında yeşil çerçeveler görüntülenir.



- Tespit edilemeyen yüz örnekleri:
 - Çok uzaktaki veya çok yakındaki konular
 - Çok koyu veya parlak konular
 - Yana dönük, açılı duran veya bir kısmı gizlenmiş yüzler
- Fotoğraf makinesi insan dışındaki konuları da yanlışlıkla yüz olarak algılayabilir.
- [📷] seçeneğinde, deklanşör tuşuna yarım basıldığında fotoğraf makinesi odaklanamazsa, turuncu bir çerçeve görüntülenir.
- Deklanşör tuşuna yarım basarsanız bile, ekranın kenarında tespit edilen yüzlere (grı çerçevelerle görüntülenir) odaklanma yapılamayabilir.

Pürüzsüz Bölge AF

- Makine, belirlediğiniz alan içinde odaklanır. Odaklanacağınız yeri belirleyebileceğiniz için konuyu 📷+ Takip veya 1 noktalı AF ile yakalamak zor olduğu zaman etkilidir. Makine, görüntülenen beyaz çerçeve içine odaklanır. Ekranda kaydırarak veya ekrana dokunarak da beyaz çerçeveyi taşıyabilirsiniz.
- Deklanşör tuşuna yarım bastığınız zaman, beyaz çerçeve içinde odağa alınan konular etrafında dokuz taneye kadar yeşil çerçeve görüntülenir.



- [📷] seçeneğinde, deklanşör tuşuna yarım basıldığında fotoğraf makinesi odaklanamazsa, turuncu bir çerçeve görüntülenir.



- Çerçeve boyutu, IS Moduna ve Otomatik Seviye ayarlarına göre değişir.
- MENU (📖35) > [📷3] sekmesi > [AF işlemi] > [Servo AF]’yi seçtiğiniz zaman odaki pozisyonlar çevresinde mavi çerçeveler görüntülenir.

Kullanmadan Önce

Temel Kılavuz

Ana Kılavuz

Makine Özellikleri

Otomatik Mod/
Hibrit Oto Mod

Diğer Çekim Modları

P Modu

Tv, Av, M, C1 ve C2 Modu

Oynatma Modu

Kablosuz Özellikler

Ayar Menüleri

Aksesuarlar

Ek

Dizin



Odaklanmak için Konu Seçme (Dokunmatik AF)

► Fotoğraf ► Video

Fotoğraf makinesi seçilen konuya, kişi yüzüne veya ekranda gösterilen konuma odaklandıktan sonra çekim yapabilirsiniz.



1 Odaklanmak üzere bir konu, kişi yüzü veya konum seçin.

- Ekranda gösterilen kişiye veya konuya dokununuz.
- AF yöntemi [AF] olarak ayarlandığında, dokunduğunuz noktada bir AF çerçevesi görüntülenir.
- AF yöntemi [AF] olarak ayarlandığında, bir yüz tespit edildiğinde görüntülenir ve konu hareket etse bile odak korunur. Dokunmatik AF'yi iptal etmek için [D] tuşuna dokununuz.

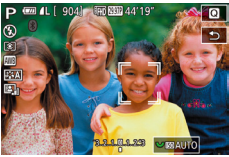

2 Çekin.

- Deklanşör tuşuna yarım basın. Fotoğraf makinesi odaklandıktan sonra [D] simgesi yeşil renkte görüntülenir.
- Çekim yapmak için deklanşör tuşuna sonuna kadar tam basın.



- Ekran dokunduğunuz zaman makine çekim yapıyorsa, MENU (35) > [2] sekmesi > [Dokunmatik deklanşör]'ü seçin ve sonra [Dokunmatik Deklanşör]'ü [Kapalı]'ya getirin.
- Konular çok küçük veya aşırı hızlı hareket ettiğinde ya da konular ile fon arasındaki kontrast eksikliği varsa konu takibi yapılamayabilir.



- [D] tuşuna basarak da yüzler arasında geçiş yapabilir ve AF çerçevesini hareket ettirebilirsiniz.
- AF yöntemi [AF] seçeneğine ayarlanışken çerçeveyi taşımak için [D] tuşuna bastıktan sonra [▲][▼][◀][▶] tuşlarına basın. [D] tuşuna tekrar basarak çekim ekranına geri dönün. Çerçeveyi yine merkeze taşımak için, çekim ekranında veya çerçeve ayarlama ekranında [D] tuşunu en az iki saniye basılı tutun.
- AF yöntemi [AF] seçeneğine ayarlandığında, [D] tuşuna basarak [Yüz Seçimi: Açık] görüntüleyin. Ana konu olarak tespit edilen yüz etrafında bir yüz çerçevesi görüntülenir. [D] tuşuna tekrar basarak yüz çerçevesini, tespit edilen başka bir yüz etrafına getirin. Tespit edilen tüm yüzler gözden geçirildikten sonra, [Yüz Seçimi: Kapalı] görüntülenir ve Yüz Seçimi iptal edilir.
- [Dokunmatik Deklanşör], [Açık] (46) ayarındayken çekim yaptıktan sonra çerçeveyi aynı pozisyonda (dokunduğunuz pozisyon) korumak için MENU (35) > [2] sekmesi > [Dokunmatik Deklanşör] > [AF kare konumlandırma] > [Dokunma noktası]'nı seçin.

AF Kilidiyle Çekim

► Fotoğraf ► Video

Odak kilitlenebilir. Odak kilitlendikten sonra parmağınızı deklanşör tuşundan çekseniz bile odak pozisyonu değişmez.

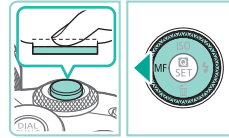

1 Odağı kilitleyin.

- Deklanşör tuşunu yarım basılı tutarken, [L] tuşuna basın.
- Odak şimdi kilitlenir ve [MF] görüntülenir.
- Odak kilidini açmak için deklanşör tuşunu serbest bırakın ve tekrar [L] tuşuna basın. Bu durumda artık [MF] simgesi görüntülenmez.

2 Çekimi oluşturun ve çekin.



Kullanmadan Önce

Temel Kılavuz

Ana Kılavuz

Makine Özellikleri

Otomatik Mod/
Hibrit Oto Mod

Diğer Çekim Modları

P Modu

Tv, Av, M, C1 ve C2 Modu

Oynatma Modu

Kablosuz Özellikler

Ayar Menüsü

Aksesuarlar

Ek

Dizin

Servo AF ile Çekim

► Fotoğraf ► Video

Bu mod hareketli konularda çekim fırsatlarını kaçırmamanızı önler çünkü fotoğraf makinesi deklanşör tuşuna yarım basmaya devam ettiğiniz müddetçe konulara odaklanmaya devam eder ve poz ayarlar.

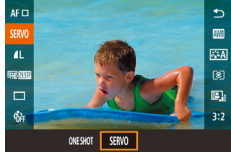

1 Ayarı yapılandırın.

- [AF] tuşuna basın, menüde [TEK ÇEKİM] seçimi yapın ve sonra [SERVO]'yu seçin (34).



2 Odaklanın.

- Deklanşör tuşuna yarım basılırken, mavi AF çerçevesinin görüldüğü yerde odak ve poz korunmaya devam eder.



- Fotoğraf makinesi, deklanşör tuşuna tam basarsanız bile odaklanma sırasında çekim yapamayabilir. Konuyu takip ettiğiniz süre boyunca deklanşör tuşunu basılı tutun.
- Fotoğraf makinesi konulara odaklanmadığı zaman turuncu renkli bir AF çerçevesi görüntülenir.
- Otomatik zamanlayıcı kullanılırsa (44) AF modu [TEK ÇEKİM] ile sınırlandırılır.
- MENU (35) > [Küçük] sekmesi > [AF Kare Boyutu] > [Küçük] seçilirse, mod [TEK ÇEKİM] ile sınırlandırılır.



- Servo AF modunda deklanşör tuşuna yarım bastığınız zaman poz kilitlenmez ancak ölçüm modu (70) ayarı ne olursa olsun, çekim anında belirlenir.
- Servo AF'yi belirleyerek otomatik odaklanma ile sürekli çekim (46) yapabilirsiniz. Bu durumda sürekli çekimin biraz yavaşlayacağını unutmayın. Sürekli çekim sırasında yakınlaştırma veya uzaklaştırma yaptığınızda odağın kaybolabileceğini unutmayın.
- Kullanılan lense, konuya mesafeye ve konu hızına bağlı olarak, fotoğraf makinesi doğru şekilde odaklanamayabilir.
- Bu ayarı MENU (35) > [Küçük] sekmesi > [AF İşlemi]'ne erişerek de yapılandırabilirsiniz.

Odak Ayarını Değiştirme

► Fotoğraf ► Video

Fotoğraf makinesinin deklanşör tuşuna basılmasına bile makinenin yönlendiği konulara sürekli olarak odaklandığı varsayılan ayarını değiştirebilirsiniz. Bunun yerine fotoğraf makinesinin odaklanma özelliğini sadece deklanşör tuşuna yarım basıldığında gerçekleşecek şekilde sınırlandırabilirsiniz.



- [MENU] tuşuna basın, [Küçük] sekmesinden [Sürekli AF]'yi seçin ve sonra [Kapalı]'yı seçin (35).

Açık	Anlık çekim fırsatlarını kaçırmamanızı önler çünkü fotoğraf makinesi siz deklanşör tuşuna yarım basana kadar konuya odaklanmayı sürdürür.
Kapalı	Pil gücünden tasarruf eder çünkü fotoğraf makinesi sürekli odaklanmaz. Ancak bu odaklanmayı geciktirebilir.



- MENU (35) > [Küçük] sekmesi > [AF Kare Boyutu] > [Küçük] seçilirse, mod [Kapalı] ile sınırlandırılır.

Kullanmadan Önce

Temel Kılavuz

Ana Kılavuz

Makine Özellikleri

Otomatik Mod/
Hibrit Oto Mod

Diğer Çekim Modları

P Modu

Tv, Av, M, C1 ve C2 Modu

Oynatma Modu

Kablosuz Özellikler

Ayar Menüsü

Aksesuarlar

Ek

Dizin



İnce Odak Ayarı

► Fotoğraf ► Video

EF-M lens takıldığında odaklanma halkasını çevirerek otomatik odaklanmaya ince ayar yapın.

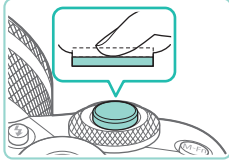
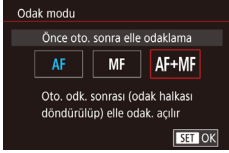

1 Ayarı yapılandırın.

- [MENU] tuşuna basın, [3] sekmesinden [Odak modu]'nu seçin ve sonra [AF+MF]'yi seçin (📖35).

2 Odaklanın.

- Konuya odaklanmak için deklanşöre yarım basın ve sonra tuşu yarım basılı tutmaya devam edin.

3 İnce odak ayarı yapın.

- Odak ayarını yapmak için lens üzerindeki odaklanma halkasını çevirin.
- Ekranda [MF] yanıp söner.
- Odaklanmayı iptal etmek için deklanşör tuşunu serbest bırakın.

4 Çekin.

- Çekim yapmak için deklanşör tuşuna sonuna kadar tam basın.



- Servo AF ile kullanılmaz (📖80).
- EF-M lensler dışındaki lenslerle kullanılmadığını unutmayın.

Manuel Odak Modunda Çekim

► Fotoğraf ► Video

AF modunda odaklama yapılmıyorsa manuel odağı kullanın. Odaklanmayı kolaylaştırmak için ekranı büyütün.

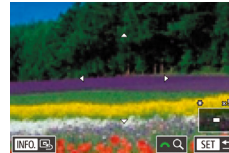
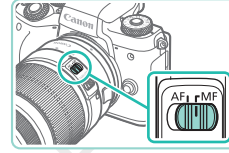

1 [MF] simgesini seçin.

- EF-M lensler: [◀] tuşuna basın.
- Diğer lensler: Fotoğraf makinesini kapatın, lens düğmesini [MF]'ye ayarlayın ve sonra makineyi tekrar açın.
- [MF] görüntülenir.

2 Büyütme çerçevesini görüntüleyin.

- [] tuşuna basın.
- Ekranın ortasından başlayarak büyütülmüş çerçeve görüntülenir.

3 Büyütülecek alanı seçin.

- [▲][▼][◀][▶] tuşlarına basarak çerçeveyi büyütülecek bir alana taşıyın.
- Çerçeveyi yeniden ortaya getirmek için [INFO] tuşuna basın.

4 Büyütmeyi etkinleştirin.

- [] kadranını çevirerek büyütmeyi 1x (büyütme yok), 5x ve 10x arasında değiştirin.

Kullanmadan Önce

Temel Kılavuz

Ana Kılavuz

Makine Özellikleri

Otomatik Mod/
Hibrit Oto Mod

Diğer Çekim Modları

P Modu

Tv, Av, M, C1 ve C2 Modu

Oynatma Modu

Kablosuz Özellikler

Ayar Menüleri

Aksesuarlar

Ek

Dizin



5 Odaklanın.

- Büyütülmüş görüntüye bakarken, odaklanmak için lens odaklanma halkasını çevirin.

6 Çekin.



- Büyütme çerçevesini 3. adımda sürükleyerek de taşıyabilirsiniz.
- Sağ alt kısımdaki [Q] simgesine dokunarak da büyütme oranını ayarlayabilir ve büyütülen alanı sürükleme yaparak taşıyabilirsiniz.

Odak Alanını Kolayca Belirleme (MF Pikleme)

► Fotoğraf ► Video

Manuel odaklanmayı kolaylaştırmak için odaktaki konunun kenarlarını renkli görüntüleyebilirsiniz. Gerekirse renkleri ve kenar tespitinin hassasiyetini (seviyesini) ayarlayabilirsiniz.



1 Ayar ekranına erişin.

- [MENU] tuşuna basın, [4] sekmesinde [MF Pikleme Ayarları]'nı seçin ve [Pikleme]'yi [Açık] konumuna getirin (35).

2 Ayarı yapılandırın.

- Yapılandırmak üzere bir menü öğesi seçin ve sonra istediğiniz seçeneği belirleyin (35).



- MF pikleme için görüntülenen renkler çekimlerinize kaydedilmez.

Flaş

Flaş Modunu Değiştirme

► Fotoğraf ► Video

Çekim sahnesine uygun hale getirmek için flaş modunu değiştirebilirsiniz. Flaş menziliyle ilgili ayrıntılar için bkz. "Flaş" (213).

1 Flaşı kaldırın.

- [Flaş] tuşuna basın.

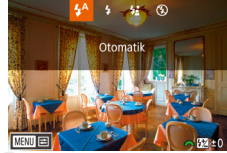

2 Ayarı yapılandırın.

- [Flaş] tuşuna basın, bir flaş modu seçin ([Flaş] tuşlarına basın veya [Flaş] kadranını çevirin) ve sonra [Flaş] tuşuna basın.
- Yapılandırdığınız seçenek şimdi görüntülenir.



- Flaş indirilmişken ayar ekranına [Flaş] tuşuna basılarak erişilemez. [Flaş] tuşuna basarak flaşı kaldırın, sonra ayarı yapılandırın.
- Flaş patlarsa vinyetlenme görülebilir. Lense bağlı olarak flaş patladığında köşelerde karama (vinyetlenme) veya karanlık görüntü alanları da oluşabilir.



- Aşırı pozlama riski oluştuğunda, fotoğraf makinesi flaşlı çekimlerde enstantane hızını ya da ISO hızını otomatik olarak ayarlayarak renklerin soluklaşmasını önler ve en iyi poz ayarında çekim yapar. Dolayısıyla, deklanşör tuşuna yarım bastığınız zaman görüntülenen enstantane hızları ve ISO hızları flaşlı çekimlerdeki ayarlarla eşleşmeyebilir.
- Bu ayarı MENU (35) > [4] sekmesi > [Flaş Kontrolü] > [Flaş patlaması]'nı seçerek de yapılandırabilirsiniz.

Kullanmadan Önce

Temel Kılavuz

Ana Kılavuz

Makine Özellikleri

Otomatik Mod/
Hibrit Oto Mod

Diğer Çekim Modları

P Modu

Tv, Av, M, C1 ve C2 Modu

Oynatma Modu

Kablosuz Özellikler

Ayar Menüleri

Aksesuarlar

Ek

Dizin



Otomatik

Düşük aydınlatmalı ortamlarda otomatik olarak patlar.

Açık

Her çekimde patlar.

Yavaş Senkron

Düşük enstantane hızı kullanılırken flaş menzilin dışında kalan arkaplanı aydınlatmak için patlayarak ana konuyu (örn. kişi) aydınlatır.



- [A] modunda, sabitlemek ve sarsıntıyı önlemek için fotoğraf makinesini bir tripoda yerleştirin veya başka türlü bir önlem alın. Bu durumda görüntü sabitlemesi de devre dışı kalır (86).
- [A] modunda, flaş patladıktan sonra bile, konunun deklanşör sesi tamamen kesilene dek kıpırdamamasını sağlayın.

Kapalı

Flaşsız çekim için.

Flaş Poz Telifisini Ayarlama

► Fotoğraf ► Video

Klasik poz telifisi ayarında olduğu gibi (69), flaş poz ayarını -2 ile +2 aralığında 1/3 duraklı artışlarla yapabilirsiniz.

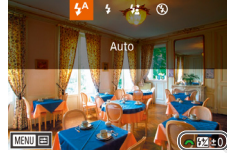

- Flaşı kaldırın, [] tuşuna basın ve hemen [] kadranını çevirerek telifi seviyesini seçin ve sonra [] tuşuna basın.
- Belirlediğiniz düzeltme seviyesi şimdi görüntülenir.



- Aşırı pozlama riski oluştuğunda, fotoğraf makinesi flaşı çekimlerde enstantane hızını ya da diyafram değeri otomatik olarak ayarlayarak renklerin soluklaşmasını önler ve en iyi poz ayarında çekim yapar. Ancak, MENU'ye (35) erişip [] sekmesi > [Flaş Kontrolü] > [Güvenli FE] > [Kapalı]'yı seçerek, enstantane hızı ve diyafram değerinin otomatik olarak ayarlanmasını devre dışı bırakabilirsiniz.
- Flaş poz telifisini MENU'ye (35) erişip, [] sekmesi [Flaş Kontrolü] > [Dahili flaş ayarları] > [] poz telifisi'ni seçerek de yapılandırabilirsiniz.
- [Flaş Kontrolü] ekranına (35) aşağıdaki gibi de erişebilirsiniz.
 - [] tuşuna basın ve en az bir saniye basılı tutun.
 - Flaş kalktığı anda [] tuşuna basın ve hemen [MENU] tuşuna basın.



- [] tuşuna basarak ve sonra [MENU] simgesine dokunarak da [Flaş Kontrolü] ekranına (35) erişebilirsiniz.

Kullanmadan Önce

Temel Kılavuz

Ana Kılavuz

Makine Özellikleri

Otomatik Mod/
Hibrit Oto Mod

Diğer Çekim Modları

P Modu

Tv, Av, M, C1 ve C2 Modu

Oynatma Modu

Kablosuz Özellikler

Ayar Menüleri

Aksesuarlar

Ek

Dizin



AF Kilitliyle Çekim

► Fotoğraf ► Video

AE kilidiyle olduğu gibi (📖70), flaşlı çekimler için pozu kilitleyebilirsiniz.

1 Flaş kaldırın ve [F] olarak ayarlayın (📖82).

2 Flaş pozunu kilitleyin.

- Poz kilitliken çekim yapmak için fotoğraf makinesini konuya çevirin ve sonra [X] tuşuna basın.
- Flaş patlar ve [F] görüntülendiğinde flaş çıkış seviyesi korunur.
- FE kilidini açmak için tekrar [X] tuşuna basın. [F] artık görüntülenmez.

3 Çekimi oluşturun ve çekin.



- FE: Flaş Pozu
- FE kilitlendiğinde ekranın ortasında bir daire ile ölçüm aralığı görüntülenir.
- Standart poz mümkün olmadığı zaman [F] yanıp söner (2. Adımda flaş patlasa bile). Konular flaşlı çekim aralığı içinde olduğunda 2. Adımı uygulayın.

Flaş Zamanlamasını Değiştirme

► Fotoğraf ► Video

Flaşın patlamasının ve deklanşörün serbest bırakılmasının zamanlamasını aşağıdaki gibi değiştirin.

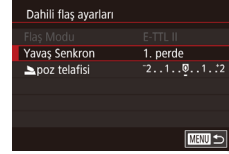

- [MENU] tuşuna basın, [5] sekmesinde [Flaş Kontrolü]'nü seçin ve sonra [Dahili flaş ayarları]'nı seçin.
- [Deklanşör Senk]'i seçin ve sonra istediğiniz seçeneği belirleyin (📖35).

1. perde	Flaş, deklanşör perdesi açıldıktan hemen sonra patlar.
2. perde	Flaş, deklanşör perdesi açılmadan hemen önce patlar.



- 1/100 veya daha yüksek enstantane hızı ile çekim yapılırsa [2. perde] ayarı yapılsa bile [1. perde] kullanılır.

Flaş Ölçüm Modunu Değiştirme

► Fotoğraf ► Video

Standart flaş pozunu etkinleştiren [Değerlendirmeli] flaş ölçümü, harici ölçümlü flaş kullanımında olduğu gibi, ölçüm alanının tamamında ortalama flaş ölçümü ile değiştirilebilir.



- [MENU] tuşuna basın ve [5] sekmesinde [Flaş Kontrolü]'nü seçin. [E-TTL II ölçüm]'ü seçin ve sonra [Ortalama]'yı seçin.



- [Ortalama] kullandığınızda, flaş poz telafisini çekim koşullarına uygun şekilde ayarlayın.

Kullanmadan Önce

Temel Kılavuz

Ana Kılavuz

Makine Özellikleri

Otomatik Mod/
Hibrit Oto Mod

Diğer Çekim Modları

P Modu

Tv, Av, M, C1 ve C2 Modu

Oynatma Modu

Kablosuz Özellikler

Ayar Menüleri

Aksesuarlar

Ek

Dizin



Flaş Ayarlarını Sıfırlama

► Fotoğraf ► Video

[Dahili flaş ayarları]'nı varsayılan değerlerine sıfırlayın.

- [MENU] tuşuna basın, [5] sekmesinde [Flaş Kontrolü]'nü seçin ve sonra [Ayarları temizle]'yi seçin.
- [Dahili flaş ayarlarını sil]'i seçin, [OK] tuşuna basın, sonraki ekranda [Tamam]'ı seçin ([OK] tuşlarına basın veya [OK] kadranını çevirin) ve sonra [OK] tuşuna basın.

Diğer Ayarlar

Hızlı Kontrol Kadranı ile Ayarlamak için Diğer İşlemlere Geçiş Yapma

► Fotoğraf ► Video

[OK] tuşuna üst üste basarak [OK] kadranı ile ayarlanabilen işlevler arasında geçiş yapabilirsiniz.



(1)



1 Bir işlev seçin.

- [OK] tuşuna basın.
- [OK] kadranı ile ayarlanabilen işlevin simgesi (1) görüntülenir.

2 İsteddiğiniz öğeyi ayarlayın.

- İşlev simgesi görüntülenirken [OK] kadranını çevirerek istediğiniz öğeyi ayarlayın.
- İsteddiğiniz öğeyi ayarladıktan sonra fotoğraf makinesi, Hızlı Kontrol Kadranı ile ayarlanan varsayılan işleve geri döner.



- Hiçbir öğe ayarlanamazsa bile bir süre sonra makine [OK] tuşu ile ayarlanan varsayılan işleve geri döner.

Kullanmadan Önce

Temel Kılavuz

Ana Kılavuz

Makine Özellikleri

Otomatik Mod/
Hibrit Oto Mod

Diğer Çekim Modları

P Modu

Tv, Av, M, C1 ve C2 Modu

Oynatma Modu

Kablosuz Özellikler

Ayar Menüsü

Aksesuarlar

Ek

Dizin



- [MENU] tuşuna basarak geçiş yapabileceğiniz işlevleri "Menüye Dahil Edilecek Öğeleri Seçme" (📖98) konusunda tarif edildiği gibi değiştirebilirsiniz.
- Bu işlev, [P] veya [L] modlarında kullanılamaz.
- [P] modunda video çekiminde kullanılabilen işlevler [Av], [Tv] ve [ISO] işlevleridir.

IS Modu Ayarlarını Değiştirme

► Fotoğraf ► Video

Görüntü sabitlemeli bir EF-M lens kullanırken görüntü sabitleme ayarını fotoğraf makinesinden yapılandırın.



1 Ayar ekranına erişin.

- [MENU] tuşuna basın, [4] sekmesinde [IS Ayarları]'nı seçin ve sonra [OK] tuşuna basın (📖35).

2 Ayarı yapılandırın.

- [IS Modu]'nu seçin ve sonra istediğiniz seçeneği belirleyin (📖35).

Kesintisiz	Lensin gerçekleştirdiği dahili görüntü sabitlemesiyle makine hareketini veya makine sarsıntısını düzeltir.
Kapalı	Görüntü sabitlemesini devre dışı bırakır.



- Görüntü sabitlemesi ile fotoğraf makinesi sarsıntısı önlenemiyorsa, makineyi bir tripoda yerleştirin veya sabitlemek için başka türlü bir önlem alın. Bu durumda, [IS Modu]'nu [Kapalı]'ya getirin.
- EF-M lensler dışındaki lensler için [ISO Modu] görüntülenmez. Bunun yerine lens üzerindeki görüntü sabitleme düğmesini kullanın (📖26).



- Dahili görüntü sabitlemesi olan lensler "IS" lensler olarak adlandırılır. IS; Görüntü Sabitleyici anlamına gelir.

Video Çekiminde Makine Sarsıntısını Düzeltme

► Fotoğraf ► Video

Makine içinde görüntü sabitlemesi, video çekim yaparken makine sarsıntısını düzeltir. Makine sarsıntısı, görüntü sabitleme donanımlı bir lens olmadan da düzeltilir.

Daha etkili düzeltme için lens görüntü sabitlemesini makine içinde Dijital IS ile birleştiren Kombinasyon IS özellikli bir lens kullanın. Kombinasyon IS ile uyumlu lensler hakkında ayrıntılı bilgi almak için Canon'un web sitesini ziyaret edin.

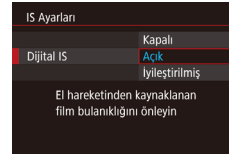

- [IS Ayarları] ekranına ulaşmak için "IS Modu Ayarlarını Değiştirme" (📖86) konusundaki 1. adımı uygulayın.
- [Dijital IS]'yi seçin ve sonra istediğiniz seçeneği belirleyin (📖35).

Açık	(Kombinasyon IS destekli lens kullanıldığında)	Video çekiminde makine sarsıntısını düzeltir. Görüntüleme alanı daralır ve konular biraz büyütülür.
İyileştirilmiş	(Kombinasyon IS destekli lens kullanıldığında)	Video çekiminde şiddetli makine sarsıntısını düzeltir. Konular daha da büyütülür.
Kapalı	OFF	-



- Kullandığınız lensle efekti kontrol etmek için önce biraz deneme çekimi yapın.
- [İyileştirilmiş] seçeneği sadece [P] ve [L] modlarında kullanılabilir.
- [Dijital IS]'yi [Açık] veya [İyileştirilmiş] olarak ayarladığımızda, [P] Otomatik düzey, [Kapalı] olur ve değiştirilemez.

Kullanmadan Önce

Temel Kılavuz

Ana Kılavuz

Makine Özellikleri

Otomatik Mod/
Hibrit Oto Mod

Diğer Çekim Modları

P Modu

Tv, Av, M, C1 ve C2 Modu

Oynatma Modu

Kablosuz Özellikler

Ayar Menüsü

Aksesuarlar

Ek

Dizin



Lens Bozulmalarını Düzeltme

► Fotoğraf ► Video

Lens özelliklerinin neden olduğu köşelerde karamayı (vinyetlenmeyi) ve konudaki renk dağılımlarını veya diyafram nedeniyle oluşan netlik kaybını düzeltir.

Ayar ekranında [Düzeltilme verisi yok] mesajının görüntülenmesi, makineye düzeltme verisinin eklenmediğini belirtir. Düzeltme verisi eklemekle ilgili ayrıntılar için bkz. "Lens Düzeltme Verisi" (📖87).

1 [Lens bozulma düzeltmesi]'ni seçin.

- [MENU] tuşuna basın, [4] sekmesinden [Lens hatası düzeltme]'yi seçin ve sonra bir öğe seçin (📖35).

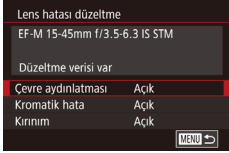

2 Düzeltme verisi olduğunu onaylayın.

- Lens adı altında [Düzeltilme verisi var] mesajının görüntülediğinden emin olun.

3 Düzeltmeyi uygulayın.

- Bir öğeyi seçin ve [OK] tuşuna basarak ayarı uygulayın (📖35).



- [Çevre düzeltmesi]'ni [Açık]'a ayarlarsanız, bazı koşullar altında çekim yapılırken görüntü kenarlarında parazitlenme oluşabilir.
- [Kırınım] ayarı [Açık] olduğunda aşağıdaki noktaları akılda bulundurun.
 - Lens bozulmaları düzeltilirken bu özellik bazı çekim koşullarında parazitleri daha belirgin hale getirebilir.
 - ISO hızı yükseldikçe düzeltme miktarı azalır.
 - Videolara düzeltme uygulanamaz.



- Digital Photo Professional ile periferi aydınlatma düzeltme efekti maksimum düzeltme seviyesinden biraz daha az olur.
- ISO hızı yükseldikçe periferi aydınlatma düzeltme miktarı azalır.
- [Kırınım] sadece kırınım kaynaklı değil, düşük geçişli filtre ve diğer unsurlar nedeniyle oluşan netlik kaybını da düzeltir. Bu nedenle perde genişken çekilen pozlar için de düzeltme etkili olur.
- Gerekirse yazılım kullanım kılavuzunu Canon'un web sitesinden indirin. İndirme talimatları için, bkz. "Yazılım Kullanım Kılavuzu" (📖176).

Lens Düzeltme Verisi

Bu özellik uyumlu lensler için lens düzeltme verileri makinede kayıtlı tutulur (saklanır). Otomatik düzeltme için [Çevre aydınlatması] ve [Kromatik hata]'yı [Açık] olarak ayarlayın. EOS Utility'yi kullanarak fotoğraf makinesinde hangi lenslerin düzeltme verilerinin bulunduğunu kontrol edebilirsiniz. Henüz kaydedilmemiş lensler için de düzeltme verisi kaydedebilirsiniz. Ayrıntılar için EOS Utility kullanma kılavuzuna (📖176) başvurun.

* Kendi düzeltme verisi bulunan EF lensler veya EF-M lensler için bilgi kaydetmeye gerek olmadığını unutmayın.



- Mevcut JPEG görüntüler düzeltilemez.
- Periferi aydınlatma düzeltme ve kromatik bozulma düzeltme etkileri büyütülmüş görünümle çekim yaparken görüntülenmez. Benzer şekilde, kırınım düzeltme efekti de çekim sırasında görüntülenmez.
- Mesafe bilgisi sağlamayan lensler için düzeltme miktarı (kırınım düzeltme hariç) daha azdır.

Kullanmadan Önce

Temel Kılavuz

Ana Kılavuz

Makine Özellikleri

Otomatik Mod/
Hibrit Oto Mod

Diğer Çekim Modları

P Modu

Tv, Av, M, C1 ve C2 Modu

Oynatma Modu

Kablosuz Özellikler

Ayar Menüleri

Aksesuarlar

Ek

Dizin





- Lens bozulma düzeltilmesinin efekti kullanılan lense ve çekim koşullarına göre değişir. Bazı lenslerle ve bazı çekim koşullarında efekt daha zor fark edilebilir.
- Düzeltme efektini görmek zor oluyorsa, resmi büyüterek tekrar kontrol edin.
- Makinedeki lensin düzeltme verisini kaydetmeden yapılan çekimin sonucu, [Çevre aydınlatması] ve [Kromatik hata] ayarı [Kapalı] konumundayken yapılan çekimle aynı olur.

Parazit Azaltma Seviyesini Değiştirme

► Fotoğraf ► Video

3 parazit azaltma seviyesinden birini seçebilirsiniz: [Standart], [Yüksek], [Düşük]. Bu işlev, özellikle yüksek ISO hızlarıyla çekim yaparken kullanışlıdır.



- [MENU] tuşuna basın, [6] sekmesinden [Yüksek ISO hızı NR]'yi seçin ve sonra istediğiniz seçeneği belirleyin (835).

Çoklu Çekimde Parazit Azaltmayı Kullanma

Teke seferde çekilen dört görüntüyü otomatik olarak birleştirin ve [Yüksek ISO hızı NR] içinde [Yüksek] seçeneğine kadar ileri seviyede parazit azaltması uygulayın.

1 [88] simgesini seçin.

- “Parazit Azaltma Seviyesini Değiştirme” (88) konusundaki adımları uygulayarak [88] seçimi yapın.

2 Çekin.

- Çekim yaparken makineyi sabit tutun. Deklanşör tuşuna tam bastığınızda, makine dört çekim yapar ve bunları kombine eder.



- Görüntülerde ayar bozukluğu (örneğin makine sarsıntısı nedeniyle) varsa, beklenmedik sonuçlar meydana gelebilir. Mümkünse fotoğraf makinesini sabitlemek için bir tripodaya yerleştirin veya başka türlü önlem alın.
- Bir hareketli konu çekerseniz, konu hareketi arkasında iz bırakabilir veya konuyu çevreleyen alan kararabilir.
- Çekim koşullarına bağlı olarak, görüntü periferisinde parazitlenme olabilir.
- AEB veya [Uzun pozla kumlanma giderme] ile veya RAW görüntü veya bulb poz çekiminde kullanılamaz. Bu ayarları yapmanız [Çoklu Çekim Parazit Azaltma]'yı kullanmanızı önerir.
- Flaşlı çekim yapılamaz.
- Görüntünün karta kaydı, normal çekimden daha uzun sürebilir. İşleme tamamlanana kadar yeni bir çekim yapamazsınız.

Kullanmadan Önce

Temel Kılavuz

Ana Kılavuz

Makine Özellikleri

Otomatik Mod/
Hibrit Oto Mod

Diğer Çekim Modları

P Modu

Tv, Av, M, C1 ve C2 Modu

Oynatma Modu

Kablosuz Özellikler

Ayar Menüleri

Aksesuarlar

Ek

Dizin



Düşük Enstantane Hızlarında Paraziti Azaltma

► Fotoğraf ► Video

Bir saniye veya daha düşük enstantane hızlarında çekilen uzun pozlarda paraziti azaltın.

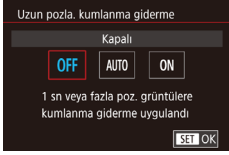

- [MENU] tuşuna basın, [6] sekmesinden [Uzun poz parazit azaltma]'yı seçin ve sonra bir seçeneği belirleyin (35).

KAPALI	Uzun pozlar için parazit azaltmayı devre dışı bırakır.
OTOMATİK	Bir saniye veya daha yavaş enstantane hızlarında çekilen uzun pozlarda parazitlenme tespit edilirse parazit azaltma uygular.
AÇIK	Bir saniye veya daha yavaş enstantane hızlarında her zaman parazit azaltma uygular.



- Bir sonraki çekimden önce biraz zaman geçebilir çünkü makine görüntülerdeki paraziti azaltmak için işlemden geçirir.
- ISO 1600 veya üstü hızlarda çekilen görüntüler, bu seçenek [AÇIK] ayarındayken, [KAPALI] veya [OTOMATİK] ayarına kıyasla daha grenli olur.

Kullanmadan Önce

Temel Kılavuz

Ana Kılavuz

Makine Özellikleri

Otomatik Mod/
Hibrit Oto Mod

Diğer Çekim Modları

P Modu

Tv, Av, M, C1 ve C2 Modu

Oynatma Modu

Kablosuz Özellikler

Ayar Menüsü

Aksesuarlar

Ek

Dizin



Tv, Av, M, C1 ve C2 Modu

Daha yaratıcı, daha sofistike çekimler yapın ve fotoğraf makinesini çekim stilinize göre özelleştirin

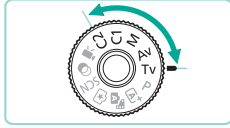

- Bu bölümdeki talimatlar fotoğraf makinesi ilgili moddayken uygulanır.

Özel Enstantane Hızları ([Tv] Modu)

► Fotoğraf ► Video

Çekim yapmadan önce istediğiniz enstantane hızını aşağıdaki gibi ayarlayın. Fotoğraf makinesi enstantane hızına uygun diyafram değerini otomatik olarak ayarlar.

Kullanılabilir enstantane hızlarıyla ilgili ayrıntılar için bkz. "Deklanşör" (📖213).



1 [Tv] moduna girin.

- Mod kadranını serbest bırakma tuşuna basın ve mod kadranını [Tv] yönünde çevirin.

2 Enstantane hızını ayarlayın.

- [🌞] kadranını çevirerek enstantane hızını ayarlayın.



- [Uzun poz parazit azaltma], [AÇIK] veya [OTOMATİK] olarak ve enstantane hızı 1 saniye veya daha yavaş ayarlandığında, görüntüler parazit giderme işleminden geçirildiği için yeniden çekim yapmaya gecikmeli olarak başlayabilirsiniz.
- Tripodla düşük enstantane hızlarında çekim yaparken görüntü sabitlemesini devre dışı bırakmanızı öneririz (📖86).
- Flaşlı çekimde maksimum enstantane hızı 1/200 saniyedir. Daha yüksek bir enstantane hızı seçerseniz, fotoğraf makinesi çekimden önce hızı otomatik olarak 1/200 saniyede ayarlar.
- Diyafram değerinin deklanşör tuşuna yarım basıldığında turuncu renkte görülmesi, standart pozun elde edilemediğini gösterir. Diyafram değeri beyaz renkte gösterilene kadar enstantane hızı ayarı yapın veya güvenli değişimi kullanın (📖96).



- [Tv]: Süre değeri

Kullanmadan Önce

Temel Kılavuz

Ana Kılavuz

Makine Özellikleri

Otomatik Mod/
Hibrit Oto Mod

Diğer Çekim Modları

P Modu

Tv, Av, M, C1 ve C2 Modu

Oynatma Modu

Kablosuz Özellikler

Ayar Menüleri

Aksesuarlar

Ek

Dizin



Özel Diyafram Değerleri ([Av] Modu)

► Fotoğraf ► Video

Çekim yapmadan önce istediğiniz diyafram değerini aşağıdaki gibi ayarlayın. Fotoğraf makinesi diyafram değerine uygun enstantane hızını otomatik olarak ayarlar.

Kullanılabilir diyafram değerleri lense göre değişir.



1 [Av] moduna girin.

- Mod kadranını serbest bırakma tuşuna basın ve mod kadranını [Av] yönünde çevirin.

2 Diyafram değerini ayarlayın.

- [Av] kadranını çevirerek diyafram değerini ayarlayın.



- Enstantane hızının deklanşör tuşuna yarım basıldığında turuncu renkte görülmesi, standart pozun elde edilemediğini gösterir. Enstantane hızı beyaz renkte gösterilene kadar diyafram değeri ayarı yapın veya güvenli değişimi kullanın (96).
- Flaşlı çekimde maksimum enstantane hızı 1/200 saniyedir. Flaşlı çekimde 1/200 saniye üzerine çıkmamak için makine diyafram değerini ayarlayabilir.



- [Av]: Diyafram değeri (lensdeki diyaframın açıklık boyutu)

Alan Derinliği Önizleme

Diyafram sadece çekim anında değişir ve diğer zamanlarda da açık kalır. Bu nedenle, ekranda görüntülenen alan derinliği dar veya sık görünür. Odaktaki alanı kontrol etmek için [Av] (alan derinliği ön izleme) işlevini bir tuşa atayın (97) ve bu tuşa basın.

Kullanmadan Önce

Temel Kılavuz

Ana Kılavuz

Makine Özellikleri

Otomatik Mod/
Hibrit Oto Mod

Diğer Çekim Modları

P Modu

Tv, Av, M, C1 ve C2 Modu

Oynatma Modu

Kablosuz Özellikler

Ayar Menüsü

Aksesuarlar

Ek

Dizin



Özel Enstantane Hızları ve Diyafram Değerleri ([M] Modu)

► Fotoğraf ► Video

İstediğiniz pozu elde etmek için enstantane hızını ve diyafram değerini ayarlayın.

Kullanılabilir enstantane hızlarıyla ilgili ayrıntılar için bkz. "Deklanşör" (213). Kullanılabilir diyafram değerleri lense göre değişir.

1 [M] moduna girin.

- Mod kadranını serbest bırakma tuşuna basın ve mod kadranını [M] yönünde çevirin.

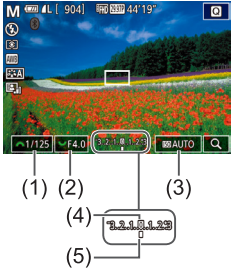

2 Ayarı yapılandırın.

- [S] kadranını çevirerek enstantane hızını ayarlayın (1).
- [A] kadranını çevirerek diyafram değerini ayarlayın (2).
- [ISO] tuşuna basarak ve [ISO] kadranını çevirerek ISO hızını (3) ayarlayın.
- ISO hızı sabitlendiğinde, standart poz seviyesiyle (4) karşılaştırma yapmanız için poz seviye göstergesi (5) üzerinde sizin belirlediğiniz değerleri esas alan bir poz seviyesi işareti gösterilir. Standart pozdan farklılık 3 duraktan daha fazla artarsa poz seviye işareti [◀] veya [▶] olarak gösterilir.
- ISO hızı belirlenir ve ISO hızı [AUTO] konumuna ayarlandıktan sonra deklanşör tuşuna yarım basıldığında ekran parlaklığı değişir. Belirlediğiniz enstantane hızı ve diyafram değeri ile standart poz elde edilemezse, ISO hızı turuncu renkte görüntülenir.



- Diyafram değerini ve enstantane hızını ayarladıktan sonra, zum düşmesini ayarlar veya çekimi yeniden oluşturursanız poz seviyesinde değişim olabilir.
- ISO hızı sabitlendiğinde, belirlediğiniz enstantane hızına ve diyafram değerine göre ekran parlaklığında değişim olabilir. Ancak, flaş kaldırıldığında ve mod [M] konumuna ayarlandığında ekran parlaklığı aynı kalır.
- ISO hızı [OTOMATİK] olarak ayarlandığında pozlama beklendiği gibi olmayabilir çünkü ISO hızı, enstantane hızı ve diyafram değerine göre standart poz garantiye almak üzere ayarlanır.
- Otomatik ışık iyileştiricinin görüntü parlaklığı üzerinde etkisi olabilir (72). Otomatik ışık iyileştiriciyi [M] modunda devre dışında tutmak için Otomatik ışık iyileştirici ayarı ekranında [INFO] tuşuna basarak [Elle pozl.da kapalı] seçeneğine [✓] işareti ekleyin.



- [M]: Manuel
- Standart poz hesabı belirlenen ölçüm yöntemine göre yapılır (70).
- Fotoğraf makinesini [S] kadranını çevrildiğinde enstantane hızı ve [A] halkası çevrildiğinde diyafram değeri ayarlanacak şekilde özelleştirebilirsiniz (98).
- ISO hızı [AUTO] ayarındayken aşağıdaki işlemler yapılabilir.
 - Poz telafi kadranını çevirerek poz ayarlayın.
 - [X] tuşuna basarak ISO hızını ayarlayın. Ekran parlaklığı buna göre değişir.



- Ayar öğelerini, ekranın alt kısmında, bir öğeye dokunup seçerek ve sonra çubukta dokunup/sürükleyerek veya [◀] [▶] simgesine dokunarak da ayarlayabilirsiniz.

Kullanmadan Önce

Temel Kılavuz

Ana Kılavuz

Makine Özellikleri

Otomatik Mod/
Hibrit Oto Mod

Diğer Çekim Modları

P Modu

Tv, Av, M, C1 ve C2 Modu

Oynatma Modu

Kablosuz Özellikler

Ayar Menüleri

Aksesuarlar

Ek

Dizin



Uzun Pozlar Çekme (Bulb)

Bulb pozlarla deklanşör tuşuna bastığınız müddetçe çekim pozlanmaya devam eder.

1 Bulb pozu seçin.

- “Özel Enstantane Hızları ve Diyafram Değerleri ([M] Modu)” (92) Konusundaki 1 – 2. Adımları uygulayarak enstantane hızını [BULB] olarak ayarlayın.

2 Çekin.

- Deklanşör tuşunu yarım basılı tuttuğunuz müddetçe çekimler pozlanır. Pozlama sırasında geçen pozlama süresi görüntülenir.



- Sabitlemek ve sarsıntıyı önlemek için fotoğraf makinesini bir tripodaya yerleştirin veya başta türlü önlem alın. Bu durumda görüntü sabitlemesi de kapatılır (86).
- Bulb pozların görüntülerinden daha fazla parazit olabilir ve görüntüler daha grenli görünebilir. [Uzun pozla kumlanma giderme]’yi [OTOMATİK] veya [AÇIK]’a getirerek parazitlenmeyi azaltabilirsiniz (89).



- Bulb pozlar için Uzaktan Kumanda da (ayrı satılır) kullanılabilir (171).



- [Dokunmatik Deklanşör], [Açık] ayarındayken, ekran bir kez dokunduğunuz zaman çekim başlar ve tekrar dokunduğunuzda çekim durur. Ekrana dokunurken fotoğraf makinesini hareket ettirmemeye dikkat edin.

Flaş Çıkışı Ayarlama

► Fotoğraf ► Video

[Tv][Av][M] modlarında üç flaş seviyesinden birini seçin.

1 Flaş modunu [Manuel flaş] konumuna ayarlayın.

- [MENU] tuşuna basın ve [5] sekmesinde [Flaş Kontrolü]’nü seçin. [Dahili flaş ayarları]’nda [Flaş Modu]’nu [Manuel flaş]’a (35) getirin.

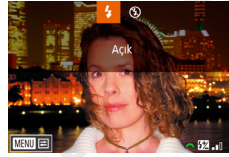

2 Ayarı yapılandırın.

- Flaşı kaldırın, [▶] tuşuna basın ve hemen [☀️] kadranını çevirerek flaş seviyesini seçin ve sonra [8] tuşuna basın.
- Ayar tamamlandıktan sonra flaş çıkışı seviyesi görüntülenir.
[8] [1]: Minimum, [8] [2]: Orta, [8] [3]: Maksimum



- Flaş seviyesini MENU’ye (35) erişip, [5] sekmesi > [Flaş Kontrolü] > [Dahili flaş ayarları] > [▶] flaş çıkışı’ni seçerek de belirleyebilirsiniz.
- [Flaş Kontrolü] ekranına (35) aşağıdaki gibi de erişebilirsiniz.
 - [▶] tuşuna basın ve en az bir saniye basılı tutun.
 - Flaş kalktığında [▶] tuşuna basın ve hemen [MENU] tuşuna basın.



- [▶] tuşuna basarak ve sonra [MENU] simgesine dokunarak da [Flaş Kontrolü] ekranına (35) erişebilirsiniz.

Kullanmadan Önce

Temel Kılavuz

Ana Kılavuz

Makine Özellikleri

Otomatik Mod/
Hibrit Oto Mod

Diğer Çekim Modları

P Modu

Tv, Av, M, C1 ve C2 Modu

Oynatma Modu

Kablosuz Özellikler

Ayar Menüleri

Aksesuarlar

Ek

Dizin



Belirli Enstantane Hızları ve Diyafram Değerlerinde Kayıt

► Fotoğraf ► Video

Tercih ettiğiniz enstantane hızı, diyafram değeri ve ISO hızını seçin. Kullanılabilir enstantane hızlarıyla ilgili ayrıntılar için bkz. "Deklanşör" (📖213). Kullanılabilir diyafram değerleri lense göre değişir.

1 [P] moduna girin.

- Mod kadranını serbest bırakma tuşuna basın ve mod kadranını [P] yönünde çevirin.
- [P] tuşuna basın, menüde [P] seçimi yapın ve sonra [P] seçimi yapın (📖34).



2 Ayarları yapılandırın.

- [P] kadranını çevirerek enstantane hızını ayarlayın.
- [P] kadranını çevirerek diyafram değerini ayarlayın.
- [P] tuşuna basarak ve [P] kadranını çevirerek ISO hızını ayarlayın.



- Bazı enstantane hızlarında, floresan ışık veya LED aydınlatma altında kayıt yaparken ekranda titreme olabilir ve bu kayda geçebilir.
- Büyük diyafram değerleri, gecikmeye veya doğru pozlanmanın önlenmesine neden olabilir.



- ISO hızı sabitlendiğinde, standart poz seviyesiyle karşılaştırma yapmanız için poz seviye göstergesi üzerinde sizin belirlediğiniz değeri esas alan bir poz seviyesi işareti gösterilir. Standart pozdan farklılık 3 duraktan daha fazla artarsa poz seviye işareti [P] veya [P] olarak gösterilir.
- [AUTO] modundan deklanşör tuşuna yarım basarak ISO hızını kontrol edebilirsiniz. Belirlediğiniz enstantane hızı ve diyafram değeri ile standart poz elde edilmezse, poz seviye işareti hareket ederek standart pozdan farklı gösterir. Standart pozdan farklılık 3 duraktan daha fazla artarsa poz seviye işareti [P] veya [P] olarak gösterilir.



- Ayar öğelerini, ekranın alt kısmında, bir öğeye dokunup seçerek ve sonra çubukta dokunup/sürükleyerek veya [P][P] simgesine dokunarak da ayarlayabilirsiniz.
- Kayıt sırasında [AF] simgesine dokunarak odağı kilitleyebilirsiniz. [MF] görüntülenir.

Kullanmadan Önce

Temel Kılavuz

Ana Kılavuz

Makine Özellikleri

Otomatik Mod/
Hibrit Oto Mod

Diğer Çekim Modları

P Modu

Tv, Av, M, C1 ve C2 Modu

Oynatma Modu

Kablosuz Özellikler

Ayar Menüleri

Aksesuarlar

Ek

Dizin



Kontrolleri ve Ekranı Özelleştirme

Ekran Bilgilerini Özelleştirme

Çekim ekranında [INFO] tuşuna bastığınızda görüntülenecek ekranı özelleştirebilirsiniz. Görüntülenecek bilgileri de özelleştirebilirsiniz.

1 Ayar ekranına erişin.

- [CAMERA] sekmesinde, [Çekim bilgileri ekranı] içinde [Ekran bilgisi/dğıştrm ayrılır] veya [VFbilgisi/dğıştrm ayrılır]'nı seçin ve sonra [INFO] tuşuna basın (35).

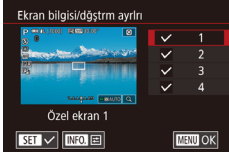

2 Ayarı yapılandırın.

- [▲][▼] tuşlarına basarak veya [DOKUN] kadranını çevirerek görüntülenmesini istemediğiniz bir ekranı seçin ve sonra [INFO] tuşuna basarak [✓] işaretini kaldırın. [INFO] tuşuna tekrar basıldığında, görüntülenmek üzere seçilen öğeyi gösteren [✓] işareti eklenir.
- Menü ekranına geri dönmek için [MENU] tuşuna basın.



- Size referans olması açısından solda 2. adımda ekranı seçenekler belirlenmişken gösteren bir örnek gösterilmiştir.
- Ekranı tüm [✓] işaretlerini temizleyerek veya sadece [INFO. Hızlı Kontrol]'ü seçerek yapılandıramazsınız.

Bilgi Gösterimini Özelleştirme

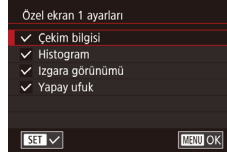

- "Ekran Bilgilerini Özelleştirme" (95) konusundaki 1 – 2. adımları uygulayarak [Özel ekran 1] veya [Özel ekran 2]'yi seçin ve sonra [INFO] tuşuna basın.
- [▲][▼] tuşlarına basarak veya [DOKUN] kadranını çevirerek görüntülenecek bilgileri seçin ve sonra [INFO] tuşuna basarak [✓] işareti ekleyin.
- Ekranın bir örneğini görmek için [MENU] tuşuna basarak [Ekran bilgisi/dğıştrm ayrılır] veya [VF bilgisi/dğıştrm ayrılır] ekranına geri dönün.



- Daha küçük bir izgara deseni için [CAMERA] sekmesi > [Çekim bilgileri ekranı] > [Izgara görünümü]'ne erişin.
- [CAMERA] sekmesi > [Çekim bilgileri ekranı] > [Histogram]'ı seçerek aşağıdaki ayarları yapabilirsiniz.
 - Parlaklık histogramından bir RGB histogramına geçiş.
 - Görüntülenen histogramın boyutunu küçültme.

Dokun ve Sürükle AF'yi Yapılandırma

► Fotoğraf ► Video

Dokun ve Sürükle AF ile vizörden bakarken ekrana dokunarak veya ekran üzerinde sürükleme yaparak AF çerçevesini hareket ettirebilirsiniz.

1 Ayar ekranına erişin.

- [CAMERA] sekmesinde [Dokun ve sürüklemeye AF ayarları]'nı seçin ve sonra [INFO] tuşuna basın (35).

Kullanmadan Önce

Temel Kılavuz

Ana Kılavuz

Makine Özellikleri

Otomatik Mod/
Hibrit Oto Mod

Diğer Çekim Modları

P Modu

Tv, Av, M, C1 ve C2 Modu

Oynatma Modu

Kablosuz Özellikler

Ayar Menüleri

Aksesuarlar

Ek

Dizin



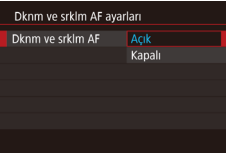

2 Ayarı yapılandırın.

- [Dokun ve sürük AF ayarları]'nı seçin, [Açık]'ı seçin ve sonra [OK] tuşuna basın.



- Bu işlev aşağıdaki durumlarda kullanılamaz.
 - Ekran 180° açıkken
 - MENU (95) > [3] sekmesi > [Dokunmatik kullanımı], [Kapalı] ayarındayken
- Ekran dokunmaya devam ederken vizör ekranına geçiş yaparsanız AF çerçevesi doğru görüntülenmeyebilir. Bu durumda parmağınızı ekrandan kaldırın ve tekrar dokununuz.



- Dokun ve Sürükle AF ayarlarını [OK] tuşuna basarak da değiştirebilirsiniz.

Dokun ve Sürükle İşlemlerinin Ayarlarını Değiştirme

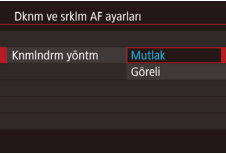

- "Dokun ve Sürükle AF'yi Yapılandırma" (95) konusunun 1. Adımında [Knmlndrm yöntemi]'ni seçin ve istediğiniz seçeneği belirleyin.

Mutlak	AF çerçevesi ekranda dokunulan veya sürüklenen konuma doğru ilerler.
Göreceli	AF çerçevesi sürüklenme yaptığınız yönde ilerler. Ekranda dokunduğunuz yer neresi olursa olsun çerçeve, sürüklenme miktarı kadar ilerletilir.

Dokun ve Sürükle İşlemleri için Kullanılabilir Ekran Alanını Sınırlandırma



- "Dokun ve Sürükle AF'yi Yapılandırma" (95) konusunun 1. Adımında [Etkin dokun alanı]'nı seçin.
- Bu özellik için kullanılacak alanı seçin.

Özel İşlevleri Yapılandırma

Menünün [1] sekmesinde özel işlevleri yapılandırarak (35) makineyi çekim tercihlerinize uygun şekilde çalışmak üzere özelleştirin. Sık kullandığınız işlevleri kadranlara ve tuşlara da atayabilirsiniz.

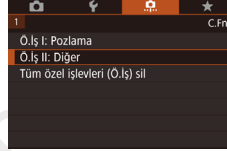

1 Özelleştireceğiniz işlev tipini seçin.

- [MENU] tuşuna basın ve [1] sekmesini seçin (35).
- [▲][▼] tuşlarına basarak veya [OK] kadranını çevirerek işlev tipini ([Poz] veya [Diğer]) seçin ve sonra [OK] tuşuna basın.

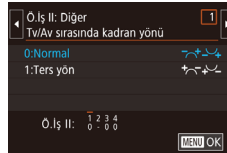

2 İşlevi seçin.

- [◀][▶] tuşlarına basarak veya [OK] kadranlarını çevirerek bir işlev seçin ve sonra [OK] tuşuna basın.

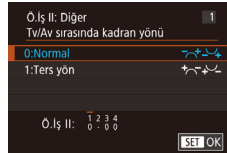

3 Bir seçenek seçin.

- [▲][▼] tuşlarına basarak veya [OK] kadranını çevirerek bir seçenek belirleyin.
- İşlem tamamlandığında [OK] tuşuna basarak bir önceki ekrana geri dönün.

Kullanmadan Önce

Temel Kılavuz

Ana Kılavuz

Makine Özellikleri

Otomatik Mod/
Hibrit Oto Mod

Diğer Çekim Modları

P Modu

Tv, Av, M, C1 ve C2 Modu

Oynatma Modu

Kablosuz Özellikler

Ayar Menüleri

Aksesuarlar

Ek

Dizin



İşlev Tipi	İşlev	Tanım
Poz	ISO genişletme	[P] modunda ISO hızını [H] olarak ayarlama seçeneği için [1:Açık] ayarı yapın. [H], ISO 12.800'ü belirtir.
	Güvenli değişim	Enstantane hızı ve diyafram değerini otomatik ayarlamak için [1:Açık] ayarı yapın. Bu şekilde, eğer [Tv] veya [Av] modunda belirlediğiniz enstantane hızı ve diyafram değeriyle başka türlü standart poza yakın bir poz elde edemediyse, bu şekilde standart poz seviyesine yakın bir değer elde edebilirsiniz.
Diğerleri	Tv/Av sırasında kadran yönü	Enstantane hızı veya diyafram değerinin ayarının yönünü [Tv], [Av] veya [P] modunda [Kadranlar] veya [Kadranlar] tersine çevirmek için [1:Ters yön]'e ayarlayın.
	Özel Kontroller	Sık kullandığınız işlevleri kadranlara ve tuşlara atayın (97).
	Lenssiz deklanşör serbest bırakma	Lens takmadan, deklanşör tuşuna veya video tuşuna basarak çekimi etkinleştirmek için [1:Açık] ayarı yapın.
	Güç kapatmada lens geri çekilir	Makine kapatıldığı zaman lensin otomatik olarak geri çekilmesini sağlayabilirsiniz.



- [1] sekmesindeki tüm değişiklikleri iptal etmek ve varsayılan ayarları geri yüklemek için 1. Adımdaki ekranda [Tüm Özel İşlevleri Sil (C.Fn)]'i seçin, [Tamam]'ı seçin ([OK]) tuşlarına basarak veya [Kadranlar] çevirerek ve [Kadranlar] tuşuna basın.
- [Vurgulu ton önceliği], [D+] (72) olarak ayarlandığında, [ISO genişletme] ayarı [1:Açık] konumunda olsa bile [H] kullanılamaz.
- Flaş patladığında güvenli değişim kapatılır.
- Makine kapandığında otomatik lens geri çekilmesi, bu özelliği destekleyen lenslerle kullanılabilir.

Tuşlara ve Kadranlara İşlev Atama

Deklanşör tuşu, [X] tuşu veya [Kadranlar], [Kadranlar] veya [Kadranlar] kadranlarının işlevlerini yeniden atayın veya sık kullanılan işlevleri [M-Fn] tuşuna, video düğmesine veya diğer tuşlara atayın.

1 İşlevleri atamak için ekrana erişin.

- “Özel İşlevleri Yapılandırma” (96) konusundaki 1-2. Adımları uygulayın ve [Diğer]'den [Özel Kontroller]'i seçin.

2 İşlevi atayın.

- [▲][▼] tuşlarına basarak veya [Kadranlar], [Kadranlar] kadranlarını çevirerek atanacak kadranı veya tuşu seçin ve sonra [Kadranlar] tuşuna basın.
- Deklanşör tuşunu veya [X] tuşunu atarken, [▲][▼] tuşlarına basarak veya [Kadranlar] kadranını çevirerek bir işlev atayın.
- [Kadranlar], [Kadranlar] kadranlarını atarken, [Kadranlar]'ı seçin ve sonra bir işlev seçin.
- [Kadranlar] kadranının atanmasıyla ilgili ayrıntılar için bkz. “İşlevleri Hızlı Kontrol Kadranına Atama” (98).
- [M-Fn], video, Dokun ve Sürükle AF değiştirme, [ISO], [MF] veya [Kadranlar] tuşunu atarken, [▲][▼][Kadranlar] tuşlarına basarak veya [Kadranlar], [Kadranlar] kadranlarını çevirerek bir işlev seçin.
- İşlem tamamlandığında [Kadranlar] tuşuna basarak bir önceki ekrana geri dönün.



Kullanmadan Önce

Temel Kılavuz

Ana Kılavuz

Makine Özellikleri

Otomatik Mod/
Hibrit Oto Mod

Diğer Çekim Modları

P Modu

Tv, Av, M, C1 ve C2 Modu

Oynatma Modu

Kablosuz Özellikler





Ayar Menüleri

Aksesuarlar

EK

Dizin



Deklanşör tuşu veya [*] tuşu	[AF/AE kilidi]	Deklanşör tuşuna yarım basarak odaklandıktan sonra [*] tuşuna basarak odak kilidini açın.
	[AE kilidi/AF]	Deklanşör tuşuna yarım basarak ve [*] tuşuna basıp odaklanarak odak kilidini açın.
	[AF/AF kilidi, AE kilidi yok]	[*] tuşuna basarak odak kilidini açın.
	[AE/AF, AE kilidi yok]	Deklanşör tuşuna yarım basarak ve [*] tuşuna basıp odaklanarak odak telafisini açın.
 kadranları	[Av/Tv] ataması yaptığınızda, [M] modunda  kadranını çevirerek diyafram değerini ve  kadranını çevirerek enstantane hızını ayarlayabilirsiniz.	
 ([*] tuşu)	[Tv] , [Av] , [P] , [M] veya [P] modlarında [*] tuşuna basarak mevcut işlevleri ve bunların düzenini özelleştirebilirsiniz.	
[M-Fn] tuşu	Tuşa basarak atanan işlevi etkinleştirin.	
Video tuşu		
Dokun ve Sürükle AF değiştirme tuşu		
[▲] ([ISO] tuşu)		
[▼] ([WB] tuşu)		
[◀] ([MF] tuşu)		
[▶] ([AF] tuşu)		



- **[M-Fn]**, video, Dokun ve Sürükle AF değiştirme, **[ISO]**, **[WB]**, **[MF]** ve **[AF]** tuşlarına varsayılan işlevleri geri yüklemek için **[OFF]**, **[P]**, **[WB]**, **[ISO]**, **[OFF]**, **[MF]** ve **[AF]** seçimi yapın.
- Tuşa hiçbir işlevi atamak istemiyorsanız **[OFF]** seçimi yapın.
- Tuşlar atanırken, **[Q]** ile etiketlenen simgeler, işlevin geçerli işlev koşullarında kullanılmadığını belirtir.
- Bir tuşa her basıldığında aynı anda hem JPEG hem de RAW formatlı görüntü çekmek için **[RAW]** ataması yapın.
- Bir tuşa basılı tutarken belirlediğiniz diyafram değeriyle alan derinliği özizlemesi yapmak için **[L]** ataması yapın.
- Bir tuşa basıldığı zaman ekranı kapatmak için **[P]** ataması yapın.

İşlevleri Hızlı Kontrol Kadranına Atama

[*] tuşuna basarak ayarlanabilecek  kadranı işlevlerini ekleyin veya işlevlerin düzenini değiştirin.

1 İşlevleri atamak için ekrana erişin.

- “Tuşlara ve Kadranlara İşlev Atama” (**[P]**97) konusundaki 1 - 2. adımı uygulayın ve **[Kadran] İşlevini Ayarla**’yı seçin.

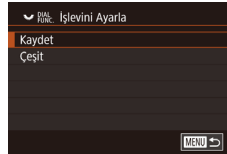

2 İşlevi atayın.

- **[Kaydet]**’i seçin ve sonra **[*]** tuşuna basın.
- **[◀]****[▶]** tuşlarına basarak bir çekim modu seçin.
- **[▲]****[▼]** tuşlarına basarak veya  kadranını çevirerek eklenecek bir işlev seçin ve sonra **[*]** tuşuna basın.
- **[✓]** görüntülenir.
- Kaydı iptal etmek için tekrar **[*]** tuşuna basın. **[✓]** artık görüntülenmez.
- **[MENU]** tuşuna basın.

Kullanmadan Önce

Temel Kılavuz

Ana Kılavuz

Makine Özellikleri

Otomatik Mod/
Hibrit Oto Mod

Diğer Çekim Modları

P Modu

Tv, Av, M, C1 ve C2 Modu

Oynatma Modu

Kablosuz Özellikler

Ayar Menüleri

Aksesuarlar

Ek

Dizin





3 İşlevleri gerektiği gibi yeniden düzenleyin.

- [Sırala]'yı seçin ve sonra [OK] tuşuna basın.
- [◀][▶] tuşlarına basarak bir çekim modu seçin.
- Taşımacı üzere bir işlev seçin ([▲][▼] tuşlarına basarak veya [OK] kadranını çevirerek) ve sonra [OK] tuşuna basın.
- [▲][▼] tuşlarına basarak veya [OK] kadranını çevirerek düzeni değiştirin ve sonra [OK] tuşuna basın.
- [Normal] ile etiketlenen işlevler için varsayılan çekim ayarları kullanılır.
- [MENU] tuşuna basın.



- Öğeleri kaydedip silebileceğiniz [Kaydet] ekranında öğelere dokunarak da seçim yapabilirsiniz.
- [Sırala] ekranında görüntülenme düzenini değiştirmek için öğeleri sürükleyebilirsiniz.

Hızlı Ayar Menüsünü Özelleştirme

► Fotoğraf ► Video

Hızlı Ayar menüsü öğelerinin gösterimi özelleştirilebilir.

Menüye Dahil Edilecek Öğeleri Seçme

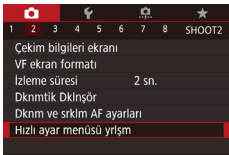

1 Ayar ekranına erişin.

- [MENU] tuşuna basın, [OK] sekmesinde [Hızlı ayar menüsü yrlşm]'ni seçin ve sonra [OK] tuşuna basın (35).



2 Menüye dahil edilecek simgeleri seçin.

- [◀][▶] tuşlarına basarak veya [OK] kadranını çevirerek bir simge seçin ve sonra [OK] tuşuna basarak Hızlı Ayar menüsünde [✓] ile görüntülemek istediğiniz simgeyi etiketleyin.
 - Seçilen öğeler ([✓] ile etiketli) ekrana yerleştirilir.
 - [✓] ile işaretli olmayan öğeler menü ekranının [OK] sekmesinde yapılandırılabilir.
- ### 3 Ayarı yapılandırın.
- [MENU] tuşuna basın, [Tamam]'ı seçin ([◀][▶] tuşlarına basın veya [OK] kadranını çevirin) ve sonra [OK] tuşuna basın.



- Menüde en fazla 11 öğe görüntülenebilir.
- 2. adımdaki ekrana Hızlı Ayar menüsü görüntülenirken [OK] tuşunu basılı tutarak da erişebilirsiniz.



- Simge seçimini 2. adımdaki ekranda ilgili simgeye dokunarak da seçebilirsiniz.

Kullanmadan Önce

Temel Kılavuz

Ana Kılavuz

Makine Özellikleri

Otomatik Mod/
Hibrit Oto Mod

Diğer Çekim Modları

P Modu

Tv, Av, M, C1 ve C2 Modu

Oynatma Modu

Kablosuz Özellikler

Ayar Menüsü

Aksesuarlar

Ek

Dizin



Menü Öğeleri Yeniden Düzenleme



1 Ayar ekranına erişin.

- “Menüye Dahil Edilecek Öğeleri Seçme” (99) konusunun 2. adımındaki ekranda [INFO] tuşuna basın.
- [▲][▼] tuşlarına basarak veya [OK] kadranını çevirerek taşınacak simgeyi seçin ve sonra [OK] tuşuna basın.
- [▲][▼] tuşlarına basarak veya [OK] kadranını çevirerek yeni konumu seçin ve sonra [OK] tuşuna basın.

2 Ayarı yapılandırın.

- [MENU] tuşuna basın, [Tamam]'ı seçin ([◀][▶]) tuşlarına basın veya [OK] kadranını çevirin ve sonra [OK] tuşuna basın.



- Simgeleri sürükleyerek de yeniden düzenleyebilirsiniz.

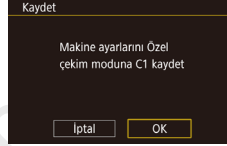
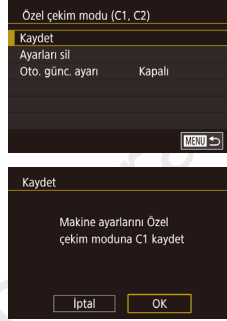

Çekim Ayarlarını Kaydetme

► Fotoğraf ► Video

Sıkça kullandığınız çekim modlarını ve yapılandırdığınız işlev ayarlarını yeniden kullanmak üzere kaydedin. Kaydettiğiniz ayarlara daha sonra erişmek için mod kadranını [C1] veya [C2] konumuna doğru çevirmeniz yeterlidir. Çekim modu değiştirilince veya fotoğraf makinesi kapatılınca genelde silinen ayarlar bile (otomatik zamanlayıcı ayarlarında olduğu gibi) bu yöntem kullanıldığında korunur.

Kaydedilebilir Ayarlar

- Çekim modları ([P], [Tv], [Av] ve [M])
- [P], [Tv], [Av] ve [M] modlarında ayarlanan öğeler (69 – 92)
- Çekim menüsü ayarları
- Menü ayarları (101)

1 Ayarlarını kaydetmek istediğiniz bir çekim moduna girin ve ayarları istediğiniz gibi değiştirin.

2 İşlevleri atamak için ekrana erişin.

- [MENU] tuşuna basın, [4] sekmesinde [Özel çekim modu (C1, C2)]'i seçin ve sonra [OK] tuşuna basın.

3 Ayarları kaydedin.

- [▲][▼] tuşlarına basarak veya [OK] kadranını çevirerek [Ayarları kaydet]'i seçin ve sonra [OK] tuşuna basın.
- [▲][▼] tuşlarına basarak veya [OK] kadranını çevirerek bir özel çekim modu seçin ve sonra [OK] tuşuna basın.
- Onay mesajından sonra [◀][▶] tuşlarına basarak veya [OK] kadranını çevirerek [Tamam]'ı seçin ve sonra [OK] tuşuna basın.



- Kayıtlı ayarları (bunların çekim modları hariç) düzenlemek için [C1] veya [C2] seçimi yapın, ayarları değiştirin ve sonra 2 – 3. adımları tekrarlayın. Bu ayar ayrıntılarını diğer çekim modlarına uygulanmaz.



- Kayıtlı ayarları varsayılan değerlerine çevirmek için 3. Adımdaki ekranda [Ayarları sil]'i seçin, [OK] tuşuna basın ve sonra özel çekim modunu seçin. Ardından görüntülenen onay ekranında [Tamam]'ı seçin ve [OK] tuşuna basın.
- Kayıtlı ayarlarınızı [C1] veya [C2] modunda çekerken yaptığınız değişikliklerle otomatik olarak güncellemek için 3. Adımdaki ekranda [Oto. günc. Ayarı]'nı [Açık]'a getirin.

Kullanmadan Önce

Temel Kılavuz

Ana Kılavuz

Makine Özellikleri

Otomatik Mod/
Hibrit Oto Mod

Diğer Çekim Modları

P Modu

Tv, Av, M, C1 ve C2 Modu

Oynatma Modu

Kablosuz Özellikler

Ayar Menüsü

Aksesuarlar

Ek

Dizin



Sıkça Kullanılan Çekim Menülerini Kaydetme (Menüm)

► Fotoğraf ► Video

Sık kullandığınız çekim menüsü öğelerinin en fazla altı tanesini [★1] sekmesine kaydedebilirsiniz. [★1] sekmesini özelleştirerek bu işlemlere tek bir ekrandan hızlıca erişebilirsiniz.

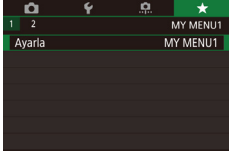
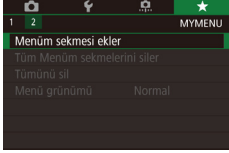

1 Ayar ekranına erişin.

- [MENU] tuşuna basın, [★1] sekmesinde [Menüm sekmesine ekle]’yi seçin ve sonra [OK] tuşuna basın (OK 35).
- [◀][▶] tuşlarına basarak veya [OK] kadranını çevirerek [Tamam]’ı seçin ve sonra [OK] tuşuna basın.
- [★1] sekmesinde [MY MENU1 Ayarla]’yı seçin ve sonra [OK] tuşuna basın.

2 Ayarı yapılandırın.

- [▲][▼] tuşlarına basarak veya [OK] kadranını çevirerek [My Menu kayıtlı öge]’yi seçin ve sonra [OK] tuşuna basın.
- [▲][▼] tuşlarına basarak veya [OK] kadranını çevirerek kaydedilecek öğeyi (maks. altı öge) seçin ve sonra [OK] tuşuna basarak kaydedin.
- [✓] görüntülenir.
- Kaydı iptal etmek için tekrar [OK] tuşuna basın. [✓] artık görüntülenmez.
- [MENU] tuşuna basın.

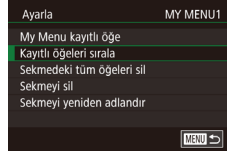

3 Menü öğelerini gerektiği gibi yeniden düzenleyin.

- [▲][▼] tuşlarına basarak veya [OK] kadranını çevirerek [Kayıtlı öğeleri sırala]’yı seçin ve sonra [OK] tuşuna basın.
- Taşımak üzere bir menü öğesi seçin ([▲][▼] tuşlarına basarak veya [OK] kadranını çevirerek) ve sonra [OK] tuşuna basın.
- [▲][▼] tuşlarına basarak veya [OK] kadranını çevirerek düzeni değiştirin ve sonra [OK] tuşuna basın.
- [MENU] tuşuna basın.



- 2. adımda gri renkli öğeler de seçilebilir ancak bunlar bazı çekim modlarında kullanılamaz.



- Bu işlemi 1. Adımdan itibaren tekrarlayarak [★5]’e kadar eklemeyebilirsiniz.
- 2. Adımdaki ekranda [Sekmedeki tüm öğeleri sil]’i seçtiğinizde, sekmeye eklenen tüm öğeler silinir.



- Öğeleri kaydedip silebileceğiniz [My Menu kayıtlı öge] ekranında öğelere dokunarak da seçim yapabilirsiniz.
- [Kayıtlı öğeleri sırala] ekranında görüntülenme düzenini değiştirmek için öğeleri sürükleyebilirsiniz.

Kullanmadan Önce

Temel Kılavuz

Ana Kılavuz

Makine Özellikleri

Otomatik Mod/
Hibrit Oto Mod

Diğer Çekim Modları

P Modu

Tv, Av, M, C1 ve C2 Modu

Oynatma Modu

Kablosuz Özellikler

Ayar Menüsü

Aksesuarlar

Ek

Dizin



Menüm Sekmesini Yeniden Adlandırma

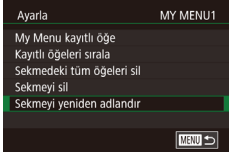

1 [Sekmeyi yeniden adlandır]'ı seçin.

- “Sıkça Kullanılan Çekim Menülerini Kaydetme (Menüm)” (📖101) konusundaki 2. adımı uygulayarak [Sekmeyi yeniden adlandır]'ı seçin ve [🗑️] tuşuna basın.

2 Sekme adını değiştirin.

- Ekranda görüntülenen klavyeyi kullanarak yeni sekme adını girin (📖37).
- [⏪][⏩] tuşlarına basarak veya [🔄] kadranını çevirerek [Evet]'i seçin ve sonra [🗑️] tuşuna basın.

Menüm Sekmesini Silme

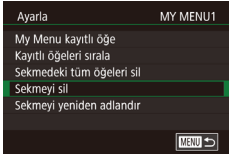

1 [Sekmeyi sil]'i seçin.

- “Sıkça Kullanılan Çekim Menülerini Kaydetme (Menüm)” (📖101) konusundaki 2. adımı uygulayarak [Sekmeyi sil]'i seçin ve [🗑️] tuşuna basın.

2 Öğeyi silin.

- [⏪][⏩] tuşlarına basarak veya [🔄] kadranını çevirerek [Tamam]'i seçin ve sonra [🗑️] tuşuna basın.

Tüm Menüm Sekmelerini veya Öğelerini Silme

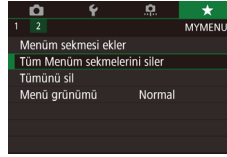

1 Bir öğeyi seçin.

- “Sıkça Kullanılan Çekim Menülerini Kaydetme (Menüm)” (📖101) konusundaki 1. Adımın ekranında [Tüm Menüm sekmelerini sil] veya [Tümünü sil]'i seçin.

2 Öğeyi silin.

- [Tüm Menüm sekmelerini sil] seçildiğinde, tüm Menüm sekmeleri silinir ve varsayılan [★] sekmesi geri yüklenir.
- [Tümünü sil] seçildiğinde, [★1] ve [★5] arasındaki sekmelere eklenen tüm öğeler silinir.

Menüm Sekmesi Ekranını Özelleştirme

Çekim modunda [MENU] tuşuna basıldığında hangi ekranın görüntüleneceğini belirleyebilirsiniz.



- “Sıkça Kullanılan Çekim Menülerini Kaydetme (Menüm)” (📖101) konusundaki 1. Adımın ekranında [Menü görünümü]'nü seçin ve sonra istediğiniz öğeyi seçin.

Normal ekran	Bir önceki işlemde gösterilen son menüleri görüntüler.
Menüm sekmelerinden görüntüle	[★] sekmesi ekranlarından görüntülemeyi başlatın.
Sadece Menüm sekmelerini görüntüle	Görüntülemeyi [★] sekmesi ekranlarıyla sınırlandırın.

Kullanmadan Önce

Temel Kılavuz

Ana Kılavuz

Makine Özellikleri

Otomatik Mod/
Hibrit Oto Mod

Diğer Çekim Modları

P Modu

Tv, Av, M, C1 ve C2 Modu

Oynatma Modu

Kablosuz Özellikler

Ayar Menüleri

Aksesuarlar

Ek

Dizin



İzleme

► Fotoğraf ► Video

Fotoğraf veya video çekiminden sonra çekimleri aşağıdaki gibi izleyebilirsiniz.

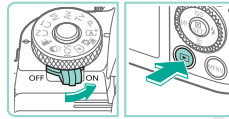

1 Oynatma moduna girin.

- Açma/kapama düğmesini [ON] konumuna getirin.
- [▶] tuşuna basın.
- Son çekim görüntülenir.



2 Görüntüleri seçin.

- Bir önceki çekimi görmek için [◀] tuşuna basın veya [⏪] kadranını saat yönü tersine çevirin. Bir sonraki çekimi görmek için [▶] tuşuna basın veya [⏩] kadranını saat yönünde çevirin.
- Görüntüler arasında hızla ilerlemek için [◀][▶] tuşlarını basılı tutun.



- Bu ekrana (Kaydırmalı Ekran moduna) erişmek için [⏪] kadranını hızla çevirin. Bu modda [◀][▶] tuşlarına basarak veya [⏪] kadranını çevirerek görüntülere göz atabilirsiniz.
- Tek tek görüntü izlemesine geri dönmek için [⏪] tuşuna basın.
- Çekim tarihine göre gruplanmış görüntülere göz atmak için Kaydırmalı Ekran modunda [▲][▼] tuşlarına basın.



- Videolar [SET ▶] simgesi ile belirtilir. Videoları oynatmak için 3. adıma gidin.

Oynatma Modu

Çekimlerinizi izleyerek eğlenin ve onlara istediğiniz gibi göz atın veya düzenleyin

- Fotoğraf makinesini bu işlemlere hazırlamak için [▶] tuşuna basarak Oynatma moduna girin.



- Yeniden adlandırılmış, öncesinde bir bilgisayarda düzenlenmiş veya başka makinelerden alınmış görüntüleri oynatmak veya düzenlemek mümkün olmayabilir.





3 Videoları oynatın.

- Oynatmayı başlatmak için [OK] tuşuna basın, [▲][▼] tuşlarına basarak [▶] simgesini seçin ve sonra tekrar [OK] tuşuna basın.



4 Ses seviyesini ayarlayın.

- Ses seviyesini ayarlamak için [▲][▼] tuşlarına basın.
- Ses seviyesi göstergesi (1) görüntülenmediği zaman ses seviyesini ayarlamak için [▲][▼] tuşlarına basın.

5 Oynatmayı duraklatın.

- Oynatmayı duraklatmak veya yeniden başlatmak için [OK] tuşuna basın.
- Video tamamlandıktan sonra [SET▶] görüntülenir.



- Oynatma modundan Çekim moduna geçmek için deklanşör tuşuna yarım basın.
- RAW görüntüleri izlerken en/boy oranını belirten beyaz çizgiler görüntülenir. Bu çizgiler [16:9] en/boy oranıyla çekene görüntülerin üst ve altında gösterilir ve [4:3] veya [1:1] en/boy oranıyla çekilen görüntülerin solunda ve sağında görüntülenir.
- Kayıdirmalı Ekranı devre dışı bırakmak için MENU (103) > [D4] sekmesi > [Kaydırmalı Ekran] > [Kapalı]'yı seçin.
- Oynatma moduna girdiğinizde en son çekimin görüntülenmesi için MENU (103), > [D5] sekmesi > [Devam] > [Son resim]'i seçin.
- Görüntüler arasındaki geçişleri değiştirmek için MENU'ye (103) erişin ve [D4] sekmesi > [Geçiş Etketi] içinde istediğiniz efekti seçin.

Dokunmatik Ekran İşlemleri

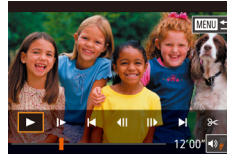
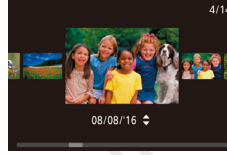

- Bir sonraki çekimi görüntülemek için ekran boyunca sola doğru sürüklemeyi yapın ve bir önceki çekimi görüntülemek için sağa doğru sürüklemeyi yapın.

- Kayıdirmalı Ekran moduna erişmek için üst üste ve hızla sola veya sağa doğru sürüklemeyi yapın.

- Kayıdirmalı Ekran modunda soldan sağa doğru sürüklemeyi yaparak da görüntülere göz atabilirsiniz.

- Ortadaki resme dokunursanız tek tek görüntü izlemeye geri dönersiniz.

- Kayıdirmalı Ekran modunda gruplu görüntülerde çekim tarihine göre tarama yapmak için hızla yukarı/aşağı yönde sürüklemeyi yapın.

- Video oynatmayı başlatmak için "Görüntüleme" (103) konusundaki 3. adımda [OK] simgesine dokununuz.

- İzleme sırasında ses seviyesini ayarlamak için hızlı bir şekilde yukarı veya aşağı yönde sürüklemeyi yapın.

- Video oynatmayı durdurmak için ekrana dokununuz. Burada gösterilen ekran görüntülenir ve makine yeni işleme hazır hale gelir.

- Ses seviyesi panelini görüntülemek için [OK] simgesine dokununuz ve sonra [▲][▼] tuşlarına basarak ses seviyesini ayarlayınız.
- Çerçeveleri değiştirmek için, kaydırma çubuğuna dokununuz veya sola/sağa doğru sürüklemeyi yapın.
- Oynatmaya devam etmek için [▶] simgesine dokununuz.
- [OK] simgesine dokunarak "Görüntüleme" (103) konusundaki 2. adımdaki ekrana geri dönünüz.

Kullanmadan Önce

Temel Kılavuz

Ana Kılavuz

Makine Özellikleri

Otomatik Mod/
Hibrit Oto Mod

Diğer Çekim Modları

P Modu

Tv, Av, M, C1 ve C2 Modu

Oynatma Modu

Kablosuz Özellikler

Ayar Menüleri

Aksesuarlar

Ek

Dizin



Görüntüleme Modlarını Değiştirme

Oynatma modunda [INFO.] tuşuna basarak “bilgi gösterimi yok”, “bilgi gösterimi 1” (temel bilgiler) ve “bilgi gösterimi 2” (ayrıntılı) arasında geçiş yapabilirsiniz.



- Fotoğraf makinesi yazıcı dışındaki bir cihaza Wi-Fi ile bağlıyken görüntüleme modları arasında geçiş yapılamaz.

Görüntülenen Çekim Bilgilerini Özelleştirme

Her ekranda gösterilen bilgileri özelleştirin. Kullanabileceğiniz bilgilerle ilgili ayrıntılar için bkz. “Oynatmada” (192).

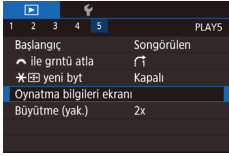

1 Ayar ekranına erişin.

- [MENU] tuşuna basın, [5] sekmesinden [Oynatma bilgileri ekranı]'nı seçin ve sonra [OK] tuşuna basın.



2 Görüntülenecek bilgileri seçin.

- [▲][▼] tuşlarına basarak veya [OK] kadranını çevirerek görüntülenecek bilgileri seçin ve sonra [OK] tuşuna basarak [✓] işareti ekleyin.
- Menü ekranına geri dönmek için [MENU] tuşuna basın.



- Size referans olması açısından solda 2. adımda ekranı seçeneler belirlenmişken gösteren bir örnek gösterilmiştir.
- [INFO.] modu ayarı detaylarını görüntülemek için [Bilgi ekranı 2]'ye bir [✓] işareti ekleyin. [Bilgi ekranı 2]'den önce görüntülenen bu ayar bilgilerine [INFO.] tuşuna basarak ulaşabilirsiniz.

Aşırı Pozlama Uyarısı (Görüntü Vurguları için)

► Fotoğraf ► Video

Görüntülerde aşırı pozlanan vurgular yanıp sönen alanlarla belirtilir.

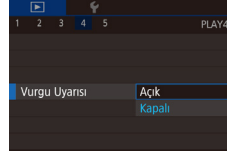

- [MENU] tuşuna basın, [4] sekmesinden [Vurgu uyarısı]'nı seçin ve sonra [Açık]'ı seçin.

AF Noktası Gösterimi

► Fotoğraf ► Video

Bir çekimde odakta olan AF çerçevesini kırmızı konturlu görüntüleyerek kontrol edin.

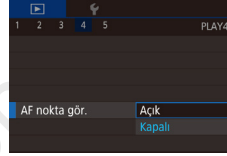

- [MENU] tuşuna basın, [4] sekmesinden [AF nokta görüntüleme]'yi seçin ve sonra [Açık]'ı seçin.

Kılavuz Gösterimi

► Fotoğraf ► Video

Bir izgaralı görüntüleyin.

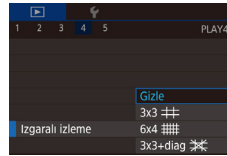

- [MENU] tuşuna basın, [4] sekmesinden [Izgaralı izleme]'yi seçin ve sonra istediğiniz seçeneği belirleyin.

Kullanmadan Önce

Temel Kılavuz

Ana Kılavuz

Makine Özellikleri

Otomatik Mod/
Hibrit Oto Mod

Diğer Çekim Modları

P Modu

Tv, Av, M, C1 ve C2 Modu

Oynatma Modu

Kablosuz Özellikler

Ayar Menüleri

Aksesuarlar

Ek

Dizin



Parlaklık Histogramı

► Fotoğraf ► Video

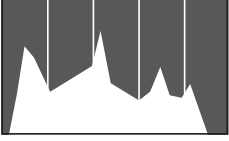

- 2 – 8 arasındaki bilgi ekranlarında, en üstte parlaklık histogramı diye adlandırılan ve görüntüdeki parlaklık dağılımını gösteren bir grafik görüntülenir. Yatay eksen parlaklık derecesini gösterirken dikey eksen her bir parlaklık seviyesinde görüntünün ne kadar bir kısmının bulunduğu gösterir. Histograma bakmak poz kontrol etmenin bir yoludur.

RGB Histogram

► Fotoğraf ► Video

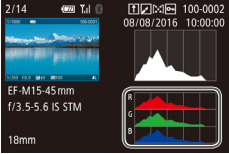

- Bilgi ekranı 3'te görüntülerdeki kırmızı, yeşil ve mavi gölge dağılımını gösteren bir RGB histogramı bulunur. Yatay eksen R, G veya B parlaklığını temsil ederken dikey eksen her bir parlaklık seviyesinde görüntünün ne kadar bir kısmının bulunduğu gösterir. Bu histogramı gözden geçirerek, görüntünün renk karakteristikleri kontrol edebilirsiniz.



- 2 – 8'de bilgi ekranının en üstünde bir RGB histogramı da gösterilebilir. [▶5] sekmesinde [Oynatma bilgileri ekranı]'nda 2 - 8 arasında bilgi gösterimlerinden birini seçin, [INFO.] tuşuna basın, [▲][▼] tuşlarına basarak veya [G] kadranını çevirerek [RGB]'yi seçin ve sonra [G] tuşuna basın. 3 bilgi gösteriminin, ekranın alt kısmında bir parlaklık histogramı göstereceğini unutmayın.
- Histograma çekim sırasında da erişilebilir (191).

Fotoğraf Çekimi Sırasında Kaydedilen Kısa Videoları İzleme (Filmlî Özet)

► Fotoğraf ► Video

[A] modunda (41) otomatik olarak kaydedilen ve bir güne ait fotoğraflardan oluşan filmlî özel kliplerini aşağıdaki gibi izleyebilirsiniz.



1 Bir görüntü seçin.

- [A] modunda kaydedilen görüntüler [SET] simgesiyle etiketlenir.
- [SET] etiketli bir görüntü seçin ve [G] tuşuna basın.



2 Videoyu oynatın.

- [G] tuşuna basın ve sonra menüden [A] seçimi yapın (34).
- Aynı gün içinde çekilen fotoğraflardan oluşan video başlangıçtan itibaren yürütülür.



- Fotoğraf makinesini bilgi gösterimi devre dışı bırakılmışken kullanırken (105) bir süre sonra artık [SET] simgesi görüntülenmez.



- 1. adımdaki ekranda [SET] simgesine dokunarak ve 2. adımdaki ekranda [SET] simgesine dokunarak da filmlî özetleri izleyebilirsiniz.

Kullanmadan Önce

Temel Kılavuz

Ana Kılavuz

Makine Özellikleri

Otomatik Mod/
Hibrit Oto Mod

Diğer Çekim Modları

P Modu

Tv, Av, M, C1 ve C2 Modu

Oynatma Modu

Kablosuz Özellikler

Ayar Menüleri

Aksesuarlar

Ek

Dizin



Tarihe Göre Görüntüleme

Filmi özet videoları tarihe göre izlenebilir.



1 Bir video seçin.

- [MENU] tuşuna basın, [▶] sekmesinden [Filmi Özetleri Listele/ İzle]'yi seçin ve sonra istediğiniz seçeneği belirleyin (35).

2 Videoyu oynatın.

- Oynatmayı başlatmak için [▶] tuşuna basın.

Görüntüleri Tarama ve Filtreleme

Bir İndekste Görüntüler Arasında Gezinme

► Fotoğraf ► Video

Bir indekste birden fazla çekim görüntüleyerek aradığınızı görüntüyü hızla bulabilirsiniz.

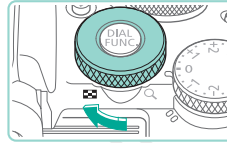

1 Çekimleri bir indekste görüntüleyin.

- [Z] kadranını saat yönünde çevirerek resimleri bir indekste görüntüleyin. Tek seferde daha çok resim görüntülemek için kadranı tekrar çevirin.
- Tek seferde daha az resim görüntülemek için [Z] kadranını saat yönü tersine çevirin. Zum kadranını çevirdiğiniz ekrandaki görüntü sayısı azalır.

2 Bir görüntü seçin.

- Görüntüler arasında kaydırma yapmak için [Z] kadranını çevirin.
- [▲][▼][◀][▶] tuşlarına basarak bir görüntü seçin.
- Seçilen görüntü etrafında turuncu bir çerçeve görüntülenir.
- Seçilen görüntüyü tek tek izleme ekranında görüntülemek için [▶] tuşuna basın.

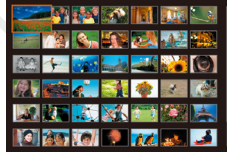

- 1. Adımda [X] ve [Z] tuşlarını [Z] kadranı gibi kullanmak için MENU (35) > [▶] sekmesi > [X] yeniden boyutlandır > [Açık]'ı seçin.
- 3D gösterim efektini devre dışı bırakmak için [▲][▼] tuşlarını basılı tutar veya [Z] kadranını hızla çevirince görüntülenir, MENU (35) > [▶]4 sekmesi > [İndeks Efektini] > [Kapalı]'yı seçin.

Kullanmadan Önce

Temel Kılavuz

Ana Kılavuz

Makine Özellikleri

Otomatik Mod/
Hibrit Oto Mod

Diğer Çekim Modları

P Modu

Tv, Av, M, C1 ve C2 Modu

Oynatma Modu

Kablosuz Özellikler

Ayar Menüleri

Aksesuarlar

EK

Dizin



Dokunmatik Ekran İşlemleri



- Tek tek izlemeyen indeks izlemeye geçmek için ekranda sıkıştırma yapın.
- Ekranda daha fazla resim görmek istiyorsanız tekrar sıkıştırma yapın.
- Görüntülenen çekimler arasında gezinmek için ekran üzerinde yukarı/aşağı yönde sürüklemeyi yapın.
- Ekranda daha az resim görmek istiyorsanız, ekranda parmaklarınızla genişletme yapın.
- Bir resme dokunarak seçin ve tekrar dokunarak tek tek görüntü izlemede görüntüleyin.



Çift Dokunmayla Büyütme



- Görüntüyü 3x oranında büyütme için ekrana hızla iki kez dokununuz.
- Büyütülmüş gösterimden tek tek görüntü izlemeye geri dönmek için ekrana hızla iki kez dokununuz.

Belirli Koşullarla Eşleşen Görüntüleri Bulma

► Fotoğraf ► Video

İçinde çok sayıda görüntü bulunan bir hafıza kartında, istediğiniz görüntüleri belirli bir koşula göre filtreleme yaparak arımda bulun. Bu görüntülerin tümünü, aynı anda korumaya alabilir (📖 112) veya silebilirsiniz (📖 114).

★ Derecelendirme	Derece verdiğiniz çekimleri görüntüler (📖 117).
🕒 Çekim Tarihi	Belirli bir tarihte çekilen görüntüleri ekrana getirir.
👤 Kişi	Yüz tespit edilen resimleri görüntüler.
📷 Fotoğraf/Video	📷 modunda çekilmiş fotoğraf ve videoları ekrana getirir (📖 41).



1 İlk koşulu seçin.

- [👤] tuşuna basın, menüde [📷] seçimi yapın ve sonra [🕒] tuşuna basın. [▲][▼] tuşlarına basarak bir koşul seçin.
- [👤] seçildiğinde, [◀][▶] tuşlarına basarak veya [👤] kadranını çevirerek sadece bu koşula uygun çekimleri görüntüleyebilirsiniz. Tüm bu görüntüler aynı anda işlem yapmak için [👤] tuşuna basın ve 3. adıma geçin.

2 İkinci koşulu seçin ve filtreli görüntüleri bakın.

- İlk koşul olarak [★], [🕒] veya [👤] seçimi yaptığınızda, ikinci koşulu [◀][▶] tuşlarına basarak seçin ve sonra sadece eşleşen görüntüleri seçmek için [👤] kadranını çevirin.
- Filtreli görüntü izlemesine geri dönmek için [👤] tuşuna basın ve 3. adıma gidin.

Kullanmadan Önce

Temel Kılavuz

Ana Kılavuz

Makine Özellikleri

Otomatik Mod/
Hibrit Oto Mod

Diğer Çekim Modları

P Modu

Tv, Av, M, C1 ve C2 Modu

Oynatma Modu

Kablosuz Özellikler

Ayar Menüsü

Aksesuarlar

Ek

Dizin





3 Filtreli görüntüleri ekrana getirin.

- Sizin belirlediğiniz koşula uygun görüntüler sarı çerçeve içinde görüntülenir. Sadece bu görüntülere bakmak için [◀][▶] tuşlarına basın veya [⊞] kadranını çevirin.
- Filtreli oynatmayı iptal etmek için [⊞] tuşuna basın, menüden [⊞] seçimi yapın ve sonra tekrar [⊞] tuşuna basın.



- Fotoğraf makinesi bazı koşullara uygun görüntü bulamazsa bu koşullar kullanılamaz.



- Bulunan görüntüleri izleme seçenekleri (adım 3) arasında "İndeşte Görüntüler Arasında Gezinme" (107), "Görüntüleri Büyütme" (110) ve "Slayt Gösterileri İzleme" (111) vardır. Ayrıca "Görüntüleri Korumaya Alma" (112) içindeki [Aramadaki Tüm Görüntüleri Koru] veya "Tek Seferde Birden Fazla Görüntü Silme" (115), "Resimleri Baskı Listesine Ekleme (DPOF)" (181) veya "Görüntüleri Foto Defterine Ekleme" (183) içindeki [Aramadaki Tüm Görüntüleri Seç] seçerek görüntü işlemlerini bulunan tüm görüntülere uygulayabilirsiniz.
- Görüntüleri düzenler ve yeni görüntüler olarak kaydederseniz (118 – 121) bir mesaj görüntülenir ve bulunan görüntüler artık gösterilmez.
- Aynı işlemleri [MENU] tuşuna basıp [▶2] sekmesi > [Görüntü Arama]yı seçerek de yapabilirsiniz.



- 1. ve 2. adımlarda ekrana dokunarak da koşulları seçebilirsiniz.

Görüntüler Arasında Atlamak İçin Ön Kadranı Kullanma

Belirli koşullara göre görüntü filtrelemesi yaparak görüntüler arasında ilerleme ve istediğiniz görüntüyü bulmak için ana kadranı kullanın.

	Derece verdiğiniz çekimleri görüntüler (117).
	Aynı tarihte çekilmiş görüntü grubundaki ilk resme atlar.
	Tek seferde 10 görüntü atlar.
	Tek seferde 100 görüntü atlar.



1 Bir koşul seçin.

- [⊞] kadranını çevirerek ve sonra [▲][▼] tuşlarına basarak tek tek görüntü ekranında bir koşul (veya atlama yöntemi) seçin.

2 Belirlediğiniz koşulla eşleşen görüntüleri ekrana getirin veya belirlenen miktarda görüntü atlayın.

- [⊞] kadranını çevirerek sadece belirlediğiniz koşulla eşleşen görüntüleri izleyebilir veya belirlenen sayıda ileri/geri görüntü atlaması yapabilirsiniz.



- Herhangi bir dereceye sahip olan görüntüler arasında atlamak için [⊞] tuşunu kullanın.
- Görüntülere indeks ekranında göz atarken [⊞] kadranını çevirirseniz, tek tek görüntüleme modunda seçilen atlama yöntemine göre bir sonraki veya bir önceki görüntüye atlırsınız.
- Koşulu (veya atlama yöntemini) MENU (35) > [▶5] sekmesi > [⊞] ile görüntü atla]yı seçerek de ayarlayabilirsiniz.

Kullanmadan Önce

Temel Kılavuz

Ana Kılavuz

Makine Özellikleri

Otomatik Mod/
Hibrit Oto Mod

Diğer Çekim Modları

P Modu

Tv, Av, M, C1 ve C2 Modu

Oynatma Modu

Kablosuz Özellikler

Ayar Menüsü

Aksesuarlar

Ek

Dizin

Dokunmatik Ekran İşlemleri



- İki parmakla sola/sağa doğru sürüklemeye yaparak "Görüntüler Arasında Atlamak İçin Ön Kadranı Kullanma" (109) konusundaki 1. adımda seçilen atlama yöntemine göre bir önceki/sonraki resme atlayın.

Çekimleri Görüntüleme Seçenekleri

Görüntüleri Büyütme

► Fotoğraf ► Video



(1)

1 Bir görüntüyü büyütün.

- [ZOOM] kadranını saat yönü tersine her çevirdiğinizde, görüntüler 10 kata kadar büyütülür.
- Görüntülenen alanın yaklaşık konumu (1) referans olması için gösterilir.
- Görüntülemeyi küçültmek için [ZOOM] kadranını saat yönünde çevirin.

2 Görüntüleme konumunu ve görüntüleri istediğiniz gibi değiştirin.

- Görüntüleme konumunu taşımak için [▲][▼][◀][▶] tuşlarına basın. Çekim sırasında odakta olan AF çerçevesini hareket ettirmek için [AF] tuşuna basın.
- Zumlu konumda diğer görüntülere geçmek için [ZOOM] kadranını çevirin.

Kullanmadan Önce

Temel Kılavuz

Ana Kılavuz

Makine Özellikleri

Otomatik Mod/
Hibrit Oto Mod

Diğer Çekim Modları

P Modu

Tv, Av, M, C1 ve C2 Modu

Oynatma Modu

Kablosuz Özellikler

Ayar Menüleri

Aksesuarlar

Ek

Dizin





- Büyütülmüş gösterimden tek tek görüntü izlemeye geri dönmek için [MENU] tuşuna basın.
- [15] sekmesinde [Büyütme (yakl.)]'de, [Kadran] kadranı saat yönü tersine çevrildiğinde tek bir görüntüdeki büyütme oranını ayarlayabilirsiniz. [MENU] tuşuna basmadan önce kullanılan en son büyütme oranını kullanmak için [Son büyütme yeniden kullan]’ı seçin. Görüntü piksellerinin yaklaşık tam boyutlu, odaktaki AF çerçevesi ortalanarak görüntülediği ekran için [Gerçek boyut (seçilen noktadan)]’ı seçin.
- 1. Adımda [X] ve [15] tuşlarını [Kadran] kadranı gibi kullanmak için MENU (35) > [15] sekmesi > [X] yeniden boyutlandır > [Açık]’ı seçin.

Dokunmatik Ekran İşlemleri



- Yakınlaştırma yapmak için ekran üzerinde parmaklarınızı açarak dokunun.
- Bu eylemi tekrarlayarak resmi yaklaşık 10x büyütebilirsiniz.
- Görüntüleme pozisyonunu değiştirmek için ekran boyunca sürüklemeyi yapın.
- Uzaklaştırma yapmak için parmaklarınızı kapatın.
- [MENU] simgesine dokunarak tek tek görüntü izlemeye geri dönün.



Slayt Gösterisi İzleme

► Fotoğraf ► Video

Bir hafıza kartındaki görüntüleri aşağıdaki gibi otomatik olarak oynatın.

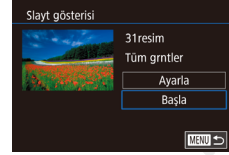

- [MENU] tuşuna basın ve [1] sekmesinde [Slayt gösterisi]’ni seçin (35).
- [▲][▼] tuşlarına basarak veya [Kadran] kadranını çevirerek [Başlat]’ı seçin ve sonra [OK] tuşuna basın.
- Slayt gösterisi kısa bir süre [Görüntü yükleniyor] görüntüledikten sonra başlar.
- [MENU] tuşuna basarak slayt gösterisini durdurun.



- Slayt gösterisi sırasında fotoğraf makinesinin güç tasarrufu işlevleri (31) devre dışı bırakılır.



- Slayt gösterisini duraklatmak veya yeniden başlatmak için [OK] tuşuna basın.
- Oynatma sırasında [1] tuşlarına basarak veya [Kadran] kadranını çevirerek diğer görüntüye geçebilirsiniz. Hızlı ileri veya hızlı geri sarma için [1] tuşlarını basılı tutun.
- [Ayar]’ı seçip [OK] tuşuna bastıktan sonra (35) erişeceğiniz ekranda slayt gösterisi tekrarını, görüntü başına ekranda kalma süresini ve görüntü arasındaki geçişleri yapılandırabilirsiniz.



- Slayt gösterisini ekrana dokunarak da durdurabilirsiniz.

Kullanmadan Önce

Temel Kılavuz

Ana Kılavuz

Makine Özellikleri

Otomatik Mod/
Hibrit Oto Mod

Diğer Çekim Modları

P Modu

Tv, Av, M, C1 ve C2 Modu

Oynatma Modu

Kablosuz Özellikler

Ayar Menüleri

Aksesuarlar

Ek

Dizin



Görüntüleri Korumaya Alma

► Fotoğraf ► Video

Yanlışlıkla silinmesini önlemek için önemli çekimlerinizi korumaya alın (114).



- [MENU] tuşuna basın, menüde [ON] seçimi yapın ve sonra [OFF] seçimi yapın ([LEFT][RIGHT] tuşlarına basarak veya [OK] kadranını çevirerek). [ON] görüntülenir.
- Korumayı iptal etmek için [OFF] seçimi yapın. [ON] artık görüntülenmez.



• Kart formatlarsa hafıza kartındaki korumalı görüntüler de silinir (156).



• Koruma altındaki görüntüler, fotoğraf makinesinin silme işlevi ile silinemezler. Bu görüntüleri silme işleviyle silmek için önce korumayı iptal edin.

Menü ile

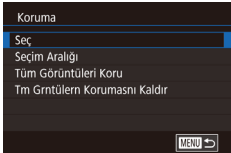
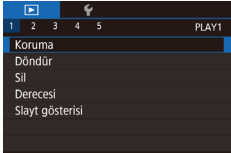

1 Ayar ekranına erişin.

- [MENU] tuşuna basın ve [1] sekmesinde [Korumaya al]'ı seçin (35).

2 Bir seçim yöntemi belirleyin.

- İstedığınız seçeneği belirleyin (35).
- Menü ekranına geri dönmek için [MENU] tuşuna basın.

Görüntüleri Tek Tek Seçme

1 [Seç]'i seçin.

- “Menüü Kullanma” (112) konusundaki 2. adımı uygulayarak [Seç]'i seçin ve sonra [OK] tuşuna basın.



2 Bir görüntü seçin.

- [LEFT][RIGHT] tuşlarına basarak veya [OK] kadranını çevirerek bir görüntü seçin ve sonra [OK] tuşuna basın. [ON] görüntülenir.
- Seçimi iptal etmek için tekrar [OK] tuşuna basın. [ON] artık görüntülenmez.
- Diğer görüntüleri de belirlemek için bu işlemi tekrarlayın.

3 Görüntüyü korumaya alın.

- [MENU] tuşuna basın. Bir onay mesajı görüntülenir.
- [LEFT][RIGHT] tuşlarına basarak veya [OK] kadranını çevirerek [Tamam]'ı seçin ve sonra [OK] tuşuna basın.

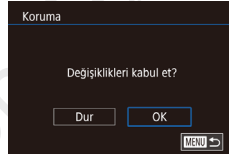

- 3. adımdaki ayar işlemi tamamlanmadan Çekim moduna geçerseniz veya fotoğraf makinesini kapatırsanız görüntüler korumaya alınmaz.



- 2. adımda ekrana dokunarak da görüntü seçebilir veya silebilir ve onay ekranına [MENU] simgesine dokunarak erişebilirsiniz.
- 3. adımda ekranda [Tamam]'a dokunarak da görüntüleri korumaya alabilirsiniz.

Kullanmadan Önce

Temel Kılavuz

Ana Kılavuz

Makine Özellikleri

Otomatik Mod/
Hibrit Oto Mod

Diğer Çekim Modları

P Modu

Tv, Av, M, C1 ve C2 Modu

Oynatma Modu

Kablosuz Özellikler

Ayar Menüleri

Aksesuarlar

Ek

Dizin



Seçim Aralığı Belirleme

1 [Seçim Aralığı]'nı seçin.

- “Menüyü Kullanma” (112) konusundaki 2. adımı uygulayarak [Seçim Aralığı]'nı seçin ve [OK] tuşuna basın.

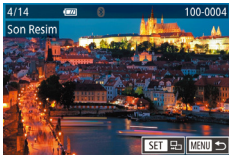
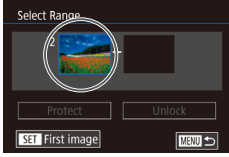

2 Bir başlangıç görüntüsü seçin.

- [OK] tuşuna basın.

- [Left][Right] tuşlarına basarak veya [OK] kadranını çevirerek bir görüntü seçin ve sonra [OK] tuşuna basın.

3 Bir bitiş görüntüsü seçin.

- [Right] tuşuna basarak [Son resim]'i seçin ve sonra [OK] tuşuna basın.

- [Left][Right] tuşlarına basarak veya [OK] kadranını çevirerek bir görüntü seçin ve sonra [OK] tuşuna basın.
- İlk resimden önce gelen resim son resim olarak seçilemez.

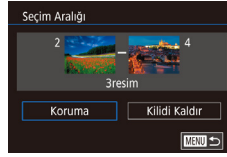

- Yukarıdaki 2. ve 3. adımlara ait ekranlar görüntülediğinde, [OK] kadranını çevirerek de ilk veya son resmi seçebilirsiniz.
- Gruplu görüntülerin korumasını iptal etmek için 4. adımda [Kilit Aç]'ı seçin.



- İlk ve son resmin seçilebileceği ekranı 2 veya 3. adımda ekranın üst kısmında bir resme dokunarak da seçebilirsiniz.
- 4. adımda ekranda [Korumaya Al]'a dokunarak da görüntüleri korumaya alabilirsiniz.

Tüm Görüntüleri Tek Seferde Korumaya Alma

4 Görüntüleri korumaya alın.

- [Down] tuşuna basarak [Korumaya Al]'ı seçin, sonra [OK] tuşuna basın.

1 [Tüm Görüntüleri Korumaya Al]'ı seçin.

- “Menüyü Kullanma” (112) konusundaki 2. adımı uygulayarak [Tüm Görüntüleri Korumaya Al]'ı seçin ve [OK] tuşuna basın.

2 Görüntüleri korumaya alın.

- [Left][Right] tuşlarına basarak veya [OK] kadranını çevirerek [Tamam]'ı seçin ve sonra [OK] tuşuna basın.

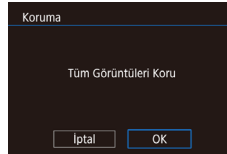

Kullanmadan Önce

Temel Kılavuz

Ana Kılavuz

Makine Özellikleri

Otomatik Mod/
Hibrit Oto Mod

Diğer Çekim Modları

P Modu

Tv, Av, M, C1 ve C2 Modu

Oynatma Modu

Kablosuz Özellikler

Ayar Menüsü

Aksesuarlar

Ek

Dizin

Tüm Görüntülerden Tek Seferde Korumayı Kaldırma

Tüm görüntülerin korumasını tek seferde kaldırabilirsiniz. Korumayı Kaldırmak için "Tüm Görüntüleri Tek Seferde Korumaya Alma" (113) konusunun 1. adımında [Tüm Görüntülerin Korumasını Kaldır]’ı seçin ve sonra 2. adımı tamamlayın.

Görüntüleri Silme

► Fotoğraf ► Video

Gereksiz resimleri teker teker seçip silebilirsiniz. Silerken dikkatli olun, çünkü silinen resimler geri kurtarılamaz. Ancak, koruma altındaki görüntüler (112) silinemez.

1 Silmek için bir görüntü seçin.

- [◀][▶] tuşlarına basarak veya [🔍] kadranını çevirerek bir görüntü seçin.

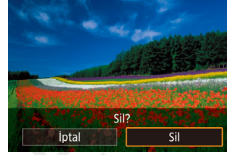

2 Görüntüyü silin.

- [▼] tuşuna basın.
- [Sil?] mesajı görüntüledikten sonra [◀][▶] tuşlarına basarak veya [🔍] kadranını çevirerek [Sil]’i seçin ve sonra [🔍] tuşuna basın.
- Ekrandaki görüntü silinir.
- Silme işlemini iptal etmek için [◀][▶] tuşlarına basarak veya [🔍] kadranını çevirerek [İptal]’i seçin ve sonra [🔍] tuşuna basın.



- Hem RAW hem de JPEG formatında çekilen görüntüler için çekim ekranda görüntülenirken [▼] tuşuna basarsanız, [RAW Sil], [JPEG Sil] veya [RAW]+JPEG Sil seçimi yapabilirsiniz.



- Ekrandaki görüntüyü 2. adımda [Sil] seçeneğine dokunarak da silebilirsiniz.

Kullanmadan Önce

Temel Kılavuz

Ana Kılavuz

Makine Özellikleri

Otomatik Mod/
Hibrit Oto Mod

Diğer Çekim Modları

P Modu

Tv, Av, M, C1 ve C2 Modu

Oynatma Modu

Kablosuz Özellikler

Ayar Menüleri

Aksesuarlar

Ek

Dizin



Tek Seferde Birden Fazla Görüntü Seçme

Tek seferde silmek üzere birden fazla görüntü seçebilirsiniz. Silerken dikkatli olun, çünkü silinen resimler geri kurtarılamaz. Ancak, koruma altındaki görüntüler (112) silinemez.

Bir Seçim Yöntemi Belirleme

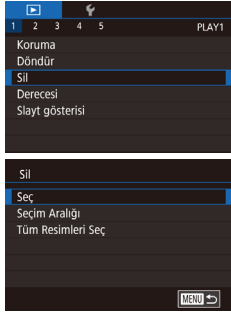

1 Ayar ekranına erişin.

- [MENU] tuşuna basın ve [▶1] sekmesinde [Sil]'i seçin (35).

2 Bir seçim yöntemi belirleyin.

- [▲][▼] tuşlarına basarak veya [⊙] kadranını çevirerek bir seçim yöntemi belirleyin ve sonra [⊙] tuşuna basın.
- Menü ekranına geri dönmek için [MENU] tuşuna basın.

Görüntüleri Tek Tek Seçme

1 [Seç]'i seçin.

- “Seçim Yöntemini Belirleme” (115) konusundaki 2. adımı uygulayarak [Seç]'i seçin ve sonra [⊙] tuşuna basın.



2 Bir görüntü seçin.

- “Görüntüleri Tek Tek Seçme” (112) konusundaki 2. adım uygulandıktan sonra [✓] simgesi görüntülenir.
- Seçimi iptal etmek için tekrar [⊙] tuşuna basın. [✓] artık görüntülenmez.
- Diğer görüntüleri de belirlemek için bu işlemi tekrarlayın.

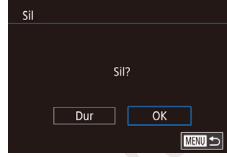

3 Görüntüleri silin.

- [MENU] tuşuna basın. Bir onay mesajı görüntülenir.
- [◀][▶] tuşlarına basarak veya [⊙] kadranını çevirerek [Tamam]'ı seçin ve sonra [⊙] tuşuna basın.



- Hem RAW hem de JPEG formatında bir görüntü seçildiğinde, iki versiyon da silinir.

Seçim Aralığını Belirleme

1 [Seçim Aralığı]'nı seçin.

- “Seçim Yöntemini Belirleme” (115) konusundaki 2. adımı uygulayarak [Seçim Aralığı]'nı seçin ve [⊙] tuşuna basın.

2 Resimleri seçin.

- “Seçim Aralığını Belirleme” (113) konusundaki 2 – 3. adımları uygulayarak resimleri belirleyin.

Kullanmadan Önce

Temel Kılavuz

Ana Kılavuz

Makine Özellikleri

Otomatik Mod/
Hibrit Oto Mod

Diğer Çekim Modları

P Modu

Tv, Av, M, C1 ve C2 Modu

Oynatma Modu

Kablosuz Özellikler

Ayar Menüsü

Aksesuarlar

Ek

Dizin





3 Görüntüleri silin.

- [▼] tuşlarına basarak [SİL]'i seçin, sonra [OK] tuşuna basın.

Tüm Görüntüleri Tek Seferde Belirleme

1 [Tüm Resimleri Seç]'i seçin.

- "Seçim Yöntemini Belirleme" (115) konusundaki 2. adımı uygulayarak [Tüm Resimleri Seç]'i seçin ve [OK] tuşuna basın.

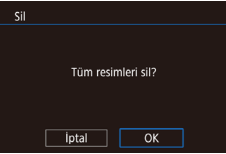

2 Görüntüleri silin.

- [◀][▶] tuşlarına basarak veya [OK] kadranını çevirerek [Tamam]'ı seçin ve sonra [OK] tuşuna basın.

Resimleri Döndürme

► Fotoğraf ► Video

Görüntülerin yönlerini aşağıdaki gibi değiştirip kaydedin.

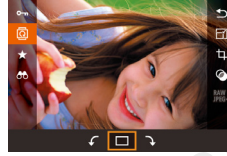

1 [OK] simgesini seçin.

- [OK] tuşuna basın ve sonra menüden [OK] seçimi yapın (34).

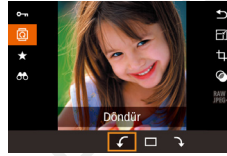

2 Resmi döndürün.

- [◀][▶] tuşlarına basarak veya [OK] kadranını çevirerek [↶] veya [↷] seçimi yapın ve görüntüyü belirtilen yönde 90° döndürün. Ayarı tamamlamak için [OK] tuşuna basın.



- [Otomatik Döndürme] seçeneği [Kapalı]'ya ayarlanırsa döndürme işlemi yapılamaz (117).

Menü ile

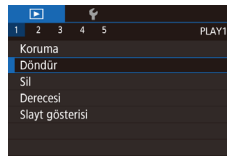

1 [Döndür]'ü seçin.

- [MENU] tuşuna basın ve [▶] 1 sekmesinde [Döndür]'ü seçin (35).

Kullanmadan Önce

Temel Kılavuz

Ana Kılavuz

Makine Özellikleri

Otomatik Mod/
Hibrit Oto Mod

Diğer Çekim Modları

P Modu

Tv, Av, M, C1 ve C2 Modu

Oynatma Modu

Kablosuz Özellikler

Ayar Menüsü

Aksesuarlar

Ek

Dizin

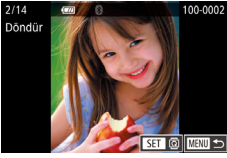

2 Resmi döndürün.

- [**◀**][**▶**] tuşlarına basarak veya [**⊗**] kadranını çevirerek bir görüntü seçin.
- [**⊗**] tuşuna basarak görüntüyü saat yönünde 90° döndürün. Saat yönünün tersine 90° döndürmek için tekrar basın ve orijinal yönüne çevirmek için üçüncü kez basın.
- Menü ekranına geri dönmek için [**MENU**] tuşuna basın.



- 2. Adımdaki ekranda [**SET**] simgesine dokunarak da resimleri döndürebilir veya [**MENU**] simgesine dokunarak da menü ekranına geri dönebilirsiniz.

Otomatik Döndürmeyi Devre Dışı Bırakma

Resimleri geçerli makine yönüne göre döndüren otomatik görüntü döndürme özelliğini devre dışı bırakmak için şu adımları uygulayın.

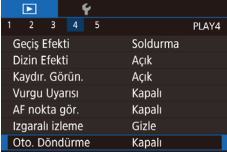

- [**MENU**] tuşuna basın, [**▶4**] sekmesinde [**Otomatik Döndürme**]’yi seçin, sonra [**Kapalı**]’yi seçin (📖35).



- [**Otomatik Döndürme**] seçeneği [**Kapalı**]’ya ayarlandığında görüntüler döndürülemez (📖116). Ayrıca, önceden döndürülmüş görüntüler orijinal yönlerinde görüntülenir.

Görüntüleri Derecelendirme (Derecelendirme)

► Fotoğraf ► Video

Görüntülerinize 1 – 5 arasında derece vererek organize edin ([**OFF**], [**★**], [**★★**], [**★★★**], [**★★★★**] veya [**★★★★★**]). Sadece belirlenen dereceye sahip olan görüntüleri izleyerek, aynı dereceye sahip tüm görüntülerde aşağıdaki işlemleri sınırlandırabilirsiniz.

- “Görüntüleme” (📖103), “Slayt Gösterileri İzleme” (📖111), “Görüntüleri Korumaya Alma” (📖112), “Görüntüleri Silme” (📖114), “Resimleri Baskı Listesine Ekleme (DPOF)” (📖181), “Görüntüleri Foto Defterine Ekleme” (📖183)



- [**⊗**] tuşuna basın, menüde [**★**] seçimi yapın ve sonra görüntüye derece verin (📖34).
- Dereceyi kaldırmak için bu işlemi tekrarlayın ancak [**OFF**] seçimi yapın ve sonra [**⊗**] tuşuna basın.

Menü ile

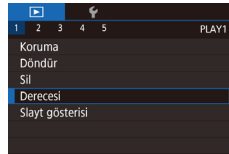

1 [Derece]’yi seçin.

- [**MENU**] tuşuna basın ve [**▶1**] sekmesinde [**Derece**]’yi seçin (📖35).

2 Bir görüntü seçin ve derece verin.

- [**◀**][**▶**] tuşlarına basarak veya [**⊗**] kadranını çevirerek bir görüntü seçin ve sonra [**▲**][**▼**] tuşlarına basarak bir derece seçin.

Kullanmadan Önce

Temel Kılavuz

Ana Kılavuz

Makine Özellikleri

Otomatik Mod/
Hibrit Oto Mod

Diğer Çekim Modları

P Modu

Tv, Av, M, C1 ve C2 Modu

Oynatma Modu

Kablosuz Özellikler

Ayar Menüleri

Aksesuarlar

Ek

Dizin



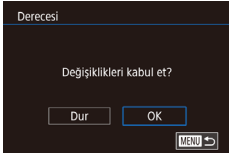

3 Ayarı yapılandırın.

- [MENU] tuşuna basın. Bir onay mesajı görüntülenir.
- [◀][▶] tuşlarına basarak veya [OK] kadranını çevirerek [Tamam]'ı seçin ve sonra [OK] tuşuna basın.



- 3. adımdaki ayar işlemi tamamlanmadan Çekim moduna geçerseniz veya fotoğraf makinesini kapatırsanız görüntülere derece veremezsiniz.



- Görüntüleri 2. adımda ekranında en altta [▲][▼] simgelerine dokunarak da derecelendirebilirsiniz.

Fotoğrafları Düzenleme



- Görüntü düzenlemesi (118 – 121) sadece hafıza kartında yeterince boş alan bulunduğu yapılabılır.



- Ekranda [SET] görüntülediğinde, isterseniz [OK] tuşuna basmak yerine [SET] seçeneğine dokunabilirsiniz.
- Ekranda [MENU] görüntülediğinde, isterseniz [MENU] tuşuna basmak yerine [MENU] seçeneğine dokunabilirsiniz.

Görüntüleri Yeniden Boyutlandırma

► Fotoğraf ► Video

Görüntülerin daha düşük çözünürlüklü kopyalarını kaydedin.



1 Bir görüntü boyutu seçin.

- [OK] tuşuna basın, menüden [1] seçimi yapın ve bir görüntü boyutu seçin (34).
- [OK] tuşuna basın.

2 Yeni görüntüyü kaydedin.

- [Yeni resmi kaydet?] mesajı görüntüledikten sonra [◀][▶] tuşlarına basarak veya [OK] kadranını çevirerek [Tamam]'ı seçin ve sonra [OK] tuşuna basın.

Kullanmadan Önce

Temel Kılavuz

Ana Kılavuz

Makine Özellikleri

Otomatik Mod/
Hibrit Oto Mod

Diğer Çekim Modları

P Modu

Tv, Av, M, C1 ve C2 Modu

Oynatma Modu

Kablosuz Özellikler

Ayar Menüleri

Aksesuarlar

Ek

Dizin





3 Yeni görüntüyü gözden geçirin.

- [◀][▶] tuşlarına basarak veya [OK] kadranını çevirerek [İşlenmiş görüntü]'yü seçin ve sonra [OK] tuşuna basın.
- Kaydedilen görüntü şimdi ekrana gelir.



- [S2] çözünürlük ayarında çekilmiş görüntüler düzenlenemez (47).
- RAW görüntüler düzenlenemez.



- Görüntüler daha yüksek bir çözünürlük değerine yeniden boyutlandırılmaz.
- 3. Adımda [Orijinal görüntü]'yü seçtiğinizde orijinal görüntü görüntülenir.

Menü ile

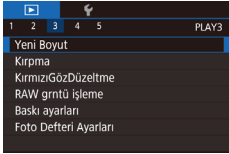

1 [Yeniden Boyutlandır]'ı seçin.

- [MENU] tuşuna basın ve [▶]3] sekmesinde [Yeniden Boyutlandır]'ı seçin (35).

2 Bir görüntü seçin.

- [◀][▶] tuşlarına basarak veya [OK] kadranını çevirerek bir görüntü seçin ve sonra [OK] tuşuna basın.

3 Bir görüntü boyutu seçin.

- [◀][▶] tuşlarına basarak veya [OK] kadranını çevirerek boyutu seçin ve sonra [OK] tuşuna basın.



4 Yeni bir görüntü olarak kaydedin ve gözden geçirin.

- “Görüntüleri Yeniden Boyutlandırma” (118) konusundaki 2. adımı uygulayın.
- [MENU] tuşuna basın ve “Görüntüleri Yeniden Boyutlandırma” (118) konusundaki 3. adımı uygulayın.

Kırpma

► Fotoğraf ► Video

Görüntünün bir kısmını seçebilir ve bunu ayrı bir görüntü dosyası olarak kaydedebilirsiniz.

1 Ayar ekranına erişin.

- [OK] tuşuna basın, menüde [T] seçimi yapın ve sonra [OK] tuşuna basın (34).

2 Kırılan çerçeveyi yeniden boyutlandırın, taşıyın ve çerçevenin en/boy oranını ayarlayın.

- Çerçeveyi yeniden boyutlandırmak için [OK] kadranını çevirin.
- Çerçeveyi taşımak için [▲][▼][◀][▶] tuşlarına basın.
- Çerçeve yönünü değiştirmek için [OK] kadranını çevirerek [L] simgesini seçin ve sonra [OK] tuşuna basın.
- Çerçevenin en/boy oranını değiştirmek için [OK] kadranını çevirerek [L/R] simgesini seçin. En/boy oranları [3:2], [16:9], [4:3] ve [1:1] arasında geçiş yapmak için üst üste [OK] tuşuna basın.



Kullanmadan Önce

Temel Kılavuz

Ana Kılavuz

Makine Özellikleri

Otomatik Mod/
Hibrit Oto Mod

Diğer Çekim Modları

P Modu

Tv, Av, M, C1 ve C2 Modu

Oynatma Modu

Kablosuz Özellikler

Ayar Menüsü

Aksesuarlar

EK

Dizin



3 Kırılan görüntünün özizlemesini yapın.

- [Kırpma] kadranını çevirerek [Kırpma] simgesini seçin.
- Kırılan görüntü ile kırpma çerçevesi arasında geçiş yapmak için üst üste [Kırpma] tuşuna basın.

4 Yeni bir görüntü olarak kaydedin ve gözden geçirin.

- [Kırpma] kadranını çevirerek [Kırpma] seçimi yapın ve sonra [Kırpma] tuşuna basın.
- “Görüntüleri Yeniden Boyutlandırma” (118) konusundaki 2 – 3. adımları uygulayın.



- RAW görüntüler düzenlenemez.
- Kırılan görüntüleri yeniden kırpamazsınız.
- Kırılan görüntüler yeniden boyutlandırılmaz veya Yaratıcı filtre uygulanamaz.



- Kırılmış görüntülerin çözünürlük değeri, kırılmamış görüntülerden daha düşüktür.
- 3. adımda kırılan görüntünün özizlemesini yaparken, kırpma çerçevesini yeniden boyutlandırabilir, taşıyabilir veya çerçevenin en/boy oranını ayarlayabilirsiniz.
- 2. adımdaki işlemleri [MENU] tuşuna basıp [Kırpma] sekmesi > [Kırpma]’ı seçerek, [Kırpma] tuşuna basıp bir görüntü seçerek ve tekrar [Kırpma] tuşuna basarak gerçekleştirebilirsiniz.



- Kırpma çerçevesini 2. adımda sürükleyerek de taşıyabilirsiniz. Ekran üzerinde iki parmakla açma veya sıkıştırma yaparak (111) çerçeveleri yeniden boyutlandırabilirsiniz.
- İşlemleri 2. adımda ekranın en üst kısmında [Kırpma], [Kırpma], [Kırpma] ve [Kırpma] tuşuna basarak gerçekleştirebilirsiniz.

Filtre Efektleri Uygulama

Görüntüleri [Kırpma], [Kırpma], [Kırpma], [Kırpma], [Kırpma], [Kırpma] ve [Kırpma] modlarında çekimle aynı efektleri uygulayın ve bunları ayrı görüntüler olarak kaydedin.



1 Bir efekt seçin.

- [Kırpma] tuşuna basın, menüde [Kırpma] seçimi yapın ve sonra efekti seçin (134).
- [Kırpma] tuşuna basın.

2 Gerekirse efekti ayarlayın.

- [Kırpma]: [Kırpma] tuşlarına basarak veya [Kırpma] kadranını çevirerek kontrastı ayarlayın.
- [Kırpma]: [Kırpma] tuşlarına basarak veya [Kırpma] kadranını çevirerek defokusu ayarlayın.
- [Kırpma] veya [Kırpma]: [Kırpma] tuşlarına basarak veya [Kırpma] kadranını çevirerek efekt seviyesini ayarlayın.
- [Kırpma]: [Kırpma] tuşlarına basarak veya [Kırpma] kadranını çevirerek renk doygunluğunu ayarlayın.
- [Kırpma]: [Kırpma] tuşlarına basarak veya [Kırpma] kadranını çevirerek renk tonunu ayarlayın.
- [Kırpma]: [INFO] tuşuna basarak çerçeveyi yeniden boyutlandırın ve [Kırpma][Kırpma] tuşlarına basarak çerçeveyi taşıyın.

3 Yeni bir görüntü olarak kaydedin ve gözden geçirin.

- [Kırpma] tuşuna basın.
- “Görüntüleri Yeniden Boyutlandırma” (118) konusundaki 2 – 3. adımları uygulayın.

Kullanmadan Önce

Temel Kılavuz

Ana Kılavuz

Makine Özellikleri

Otomatik Mod/
Hibrit Oto Mod

Diğer Çekim Modları

P Modu

Tv, Av, M, C1 ve C2 Modu

Oynatma Modu

Kablosuz Özellikler

Ayar Menüsü

Aksesuarlar

Ek

Dizin





- [ZOOM]: Çerçeve yönünü dikeye çevirmek için 2. Adımdaki ekranda [◀][▶] tuşlarına basın. Çerçeveyi taşımak için tekrar [◀][▶] tuşlarına basın. Çerçeveyi yönünü yataya çevirmek için [▲][▼] tuşlarına basın.
- Aynı işlemleri [MENU] tuşuna basıp [▶2] sekmesi > [Yaratıcı filtreler]'i seçerek, bir görüntü seçerek ve [ZOOM] tuşuna basarak da yapabilirsiniz.



- Efekt 2. Adımdaki ekranın alt kısmındaki çubuğa dokunarak ya da burada sürüklemeye yaparak da ayarlayabilirsiniz. [ZOOM] için ekrana dokunarak veya ekran boyunca sürüklemeye yaparak da çerçeveyi hareket ettirebilirsiniz.

Kırmızı Göz Düzeltme

► Fotoğraf ► Video

Kırmızı gözden etkilenen görüntüler otomatik olarak düzeltilir. Düzeltilmiş görüntüyü ayrı bir dosya olarak kaydedebilirsiniz.

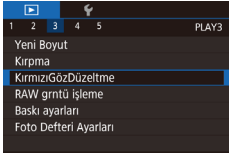

1 [Kırmızı Göz Düzeltme]'yi seçin.

- [MENU] tuşuna basın ve sonra [▶3] sekmesinden [Kırmızı Göz Düzeltme]'yi seçin (118).

2 Bir görüntü seçin.

- [◀][▶] tuşlarına basarak veya [ZOOM] kadranını çevirerek bir görüntü seçin.



- Bazı görüntüler doğru şekilde düzeltililemeyebilir.
- Orijinal görüntü üzerine düzeltilmiş görüntüyü yazmak için 4. adımda [Üzerine Yaz]'ı seçin. Bu durumda, orijinal görüntü silinir.
- Koruma altındaki görüntülerin üzerine yazılamaz.
- RAW resimler bu şekilde düzenlenemez.
- RAW formatıyla birlikte çekilen JPEG görüntülere kırmızı göz düzeltmesi uygulanabilir ancak orijinal görüntünün üzerine yazılarak silinir.



- 4. adımdaki ekranda [Yeni Dosya] veya [Üzerine Yaz] seçimi yaparak görüntüleri kaydedebilirsiniz.

3 Görüntüyü düzeltin.

- [ZOOM] tuşuna basın.
- Fotoğraf makinesinin tespit ettiği kırmızı göz şimdi düzeltilir ve düzeltilmiş görüntü alanları etrafında çerçeveler görüntülenir.
- Görüntüyü gerektiği gibi büyütün veya küçültün. "Görüntüleri Büyütme" (110) konusundaki adımları uygulayın.

4 Yeni bir görüntü olarak kaydedin ve gözden geçirin.

- [▲][▼][◀][▶] tuşlarına basarak veya [ZOOM] kadranını çevirerek [Yeni Dosya]'yı seçin ve sonra [ZOOM] tuşuna basın.
- Görüntü şimdi yeni bir dosya olarak kaydedilir.
- [MENU] tuşuna basın ve "Görüntüleri Yeniden Boyutlandırma" (118) konusundaki 3. adımı uygulayın.

Kullanmadan Önce

Temel Kılavuz

Ana Kılavuz

Makine Özellikleri

Otomatik Mod/
Hibrit Oto Mod

Diğer Çekim Modları

P Modu

Tv, Av, M, C1 ve C2 Modu

Oynatma Modu

Kablosuz Özellikler

Ayar Menüleri

Aksesuarlar

Ek

Dizin

RAW Görüntüleri Fotoğraf Makinesinde İşlemden Geçirme

► Fotoğraf ► Video

RAW formatında çekilen görüntüleri makinede işlemde geçirir. Orijinal RAW görüntü korunur ve bir kopyası JPEG dosya olarak kaydedilir.

1 Bir RAW görüntü seçin.

- [◀][▶] tuşlarına basarak veya [⊕] kadranını çevirerek bir RAW görüntü seçin.



2 Ayar ekranına erişin.

- [⊕] tuşuna basın ve menüden [RAW] seçimi yapın. İstediğiniz seçimi yapın ([◀][▶] tuşlarına basın veya [⊕] kadranını çevirin).
- [RAW] seçimi yaparken, 5. adıma gidin.



3 İşleme koşulunu ayarlayın.

- [RAW] seçtiyseniz, [⊕] tuşuna basın, [▲][▼][◀][▶] tuşlarına basarak bir seçenek belirleyin ve sonra [⊕] tuşuna basın.

4 Geliştirilmiş ayarları yapılandırın.

- [◀][▶] tuşlarına basarak veya [⊕] kadranını çevirerek bir efekti seçin ve sonra [⊕] tuşuna basarak 3. Adımdaki ekrana geri dönün.



5 Resmi kaydedin.

- [RAW] seçimi yaptıysanız, [▲][▼][◀][▶] tuşlarına basarak [RAW] seçimi yapın. [⊕] tuşuna basın, [Tamam]'ı seçin ([◀][▶] tuşlarına basın veya [⊕] kadranını çevirin) ve sonra tekrar [⊕] tuşuna basın.
- [RAW] seçtiyseniz, [◀][▶] tuşlarına basarak veya [⊕] kadranını çevirerek [Tamam]'ı seçin ve sonra [⊕] tuşuna basın.

Parlaklık ayarı	Parlaklığı ayarlayın.
Beyaz ayarı	Beyaz ayarını seçin.
Resim Stili	Bir Renk Stili seçin.
Otomatik Işık İyileştirici	Otomatik Işık İyileştiricinin detaylarını ayarlayın.
Yüksek ISO hızı NR	Parazit azaltma detaylarını ayarlayın.
Görüntü kalitesi	Final JPEG görüntünün kalite seviyesini ayarlayın.
Çevre aydınlatma düzeltmesi	Lens özelliklerinden kaynaklanan karammayı (vinyetlenme) düzeltin.
Kromatik bozulma düzeltmesi	Lens özelliklerinden kaynaklanan kromatik bozulmayı düzeltin.
Kırınım düzeltme	Kırınımdan kaynaklanan netlik kaybını düzeltin.

Kullanmadan Önce

Temel Kılavuz

Ana Kılavuz

Makine Özellikleri

Otomatik Mod/
Hibrit Oto Mod

Diğer Çekim Modları

P Modu

Tv, Av, M, C1 ve C2 Modu

Oynatma Modu

Kablosuz Özellikler

Ayar Menüsü

Aksesuarlar

Ek

Dizin





- Seçilen bir işleme koşulu için bir efekt seçimini 3. Adımda [INFO] kadranını çevirerek de yapabilirsiniz.
- 3. Adımdaki ekranda büyütülmüş gösterim için [ZOOM] kadranını saat yönü tersine çevirin.
- Geçerli görüntüyü orijinal görüntüyle karşılaştırmak için [INFO] tuşuna basın ve 3. Adımdaki ekranda [INFO] kadranını çevirin. Ayar ekranına geri dönmek için [MENU] tuşuna basın.
- Orijinal ayarları geri yüklemek için 3. Adımdaki ekranda [RECALL] tuşuna basın, [Tamam]'ı seçin ([OK] / [▶]) tuşlarına basın veya [INFO] kadranını çevirin ve sonra [INFO] tuşuna basın.
- 4. Adımdaki ekranda [INFO] ile etiketlenen işlevler için geliştirilmiş ayarları yapılandırmak için [INFO] tuşuna basın.

Menü ile

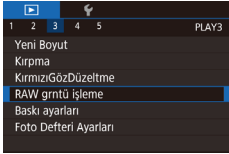

1 Ayar ekranına erişin.

- [MENU] tuşuna basın ve [INFO] sekmesinde [RAW görüntü işleme]'yi seçin (35).

2 Bir seçim yöntemi belirleyin.

- İstedığınız seçeneği belirleyin (35).
- Menü ekranına geri dönmek için [MENU] tuşuna basın.

Görüntüleri Tek Tek Seçme



1 [Seç]'i seçin.

- “Menüyü Kullanma” (123) konusundaki prosedürü uygulayarak [Seç]'i seçin ve sonra [INFO] tuşuna basın.

2 Bir görüntü seçin.

- “Görüntüleri Tek Tek Seçme” (112) konusundaki 2. adım uygulandıktan sonra [✓] simgesi görüntülenir.
- Seçimi iptal etmek için tekrar [INFO] tuşuna basın. [✓] artık görüntülenmez.
- Diğer görüntüleri de belirlemek için bu işlemi tekrarlayın.
- Sonraki ekrana gitmek için [MENU] tuşuna basın.

3 Resmi işleyin.

- “RAW Görüntüleri Fotoğraf Makinesinde İşlemden Geçirme” (122) konusundaki 2 – 5. adımları uygulayarak görüntüyü işleyin.

Kullanmadan Önce

Temel Kılavuz

Ana Kılavuz

Makine Özellikleri

Otomatik Mod/
Hibrit Oto Mod

Diğer Çekim Modları

P Modu

Tv, Av, M, C1 ve C2 Modu

Oynatma Modu

Kablosuz Özellikler

Ayar Menüleri

Aksesuarlar

Ek

Dizin



Seçim Aralığı Belirleme

1 [Seçim Aralığı]'nı seçin.

- “Menüyü Kullanma” (119) konusundaki prosedürü uygulayarak [Seçim Aralığı]'nı seçin ve sonra [OK] tuşuna basın.

2 Resimleri seçin.

- “Seçim Aralığını Belirleme” (113) konusundaki 2 – 3. adımları uygulayarak resimleri belirleyin.

3 Resmi işleyin.

- “RAW Görüntüleri Fotoğraf Makinesinde İşlemden Geçirme” (122) konusundaki 2 – 5. adımları uygulayarak görüntüyü işleyin.



- Makine içinde işlemde geçirilen görüntüler Digital Photo Professional ile işlenenler ile bire bir aynı olmaz.



- Tek seferde en fazla 500 fotoğraf seçilebilir.
- Görüntüleri menüden işlemde geçirirken, istediğiniz bir öğeyi seçmek için [▲][▼] tuşlarını kullanın.

Videoları Düzenleme

► Fotoğraf ► Video

Videonun başı ve sonundan gereksiz kısımları kaldırabilirsiniz (filmi özetler hariç, 41).

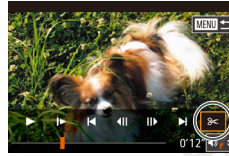

(1)



(2)

1 [L] simgesini seçin.

- “Görüntüleme” (103) konusundaki 1 – 5. adımları uygulayarak [L] seçimi yapın ve sonra [OK] tuşuna basın.
- Şimdi video düzenleme paneli ve düzenleme çubuğu görüntülenir.

2 Keseceğiniz kısmı belirleyin.

- (1) video düzenleme paneli ve (2) düzenleme çubuğudur.
- [▲][▼] tuşlarına basarak [L] veya [R] simgesini seçin.
- Kesilecek kısmı ([L] ile belirtilir) belirlemek için [◀][▶] tuşlarına basarak veya [OK] kadranını çevirerek turuncu [L] veya [R] simgesini hareket ettirin. [L] seçimi yaparak videonun başını ([L] noktasından itibaren) kesin ve [R] seçimi yaparak videonun sonundan kesin.
- [L] veya [R], [L] işareti dışında bir yere taşınırsa, [L] seçeneğinde soldaki en yakın [L] işaretinden önceki kısım kesilirken, [R] seçeneğinde sağdaki en yakın [L] işaretinden sonraki kısım kesilir.

Kullanmadan Önce

Temel Kılavuz

Ana Kılavuz

Makine Özellikleri

Otomatik Mod/
Hibrit Oto Mod

Diğer Çekim Modları

P Modu

Tv, Av, M, C1 ve C2 Modu

Oynatma Modu

Kablosuz Özellikler

Ayar Menüsü

Aksesuarlar

Ek

Dizin



3 Düzenlenen videoyu gözden geçirin.

- [▲][▼] tuşlarına basarak [▶] seçimi yapın ve sonra [⏪] tuşuna basın. Düzenlenen video şimdi izlenir.
- Videoyu tekrar düzenlemek için 2. adımı tekrarlayın.
- Düzenlemeyi iptal etmek için [MENU] tuşuna basın, [Tamam]'ı seçin ([◀][▶] tuşlarına basın veya [⏪] kadranını çeviriniz) ve sonra [⏪] tuşuna basın.



4 Düzenlenen videoyu kaydedin.

- [▲][▼] tuşlarına basarak [▶] seçimi yapın ve sonra [⏪] tuşuna basın.
- [▲][▼][◀][▶] tuşlarına basarak veya [⏪] kadranını çevirerek [Yeni Dosya]'yı seçin ve sonra [⏪] tuşuna basın.
- [Sıkıştırılmadan Kaydet]'i seçin ve sonra [⏪] tuşuna basın.
- Video şimdi yeni bir dosya olarak kaydedilir.



- Orijinal videoyu kesilmiş olanla değiştirmek için 4. adımda [Üzerine Yaz]'ı seçin. Bu durumda, orijinal video silinir.
- Hafıza kartında yeterli boş alan yoksa, sadece [Üzerine Yaz] kullanılabilir.
- Kayıt işlemi devam ediyorken pil paketi biterse videolar kaydedilmeyebilir.
- Videolar düzenlenirken, mümkünse tam şarjlı bir pil paketi takın veya bir DC bağlayıcı ve AC adaptör kiti (her ikisi de ayrı satılır, 167) takın.

Dosya Boyutlarını Küçültme

Videolar aşağıdaki gibi sıkıştırılarak video dosya boyutları küçültülebilir.

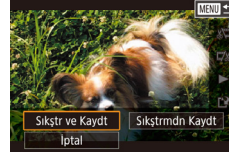

- "Videoları Düzenleme" (124) konusundaki 4. adımın ekranında [▶] seçimi yapın. [Yeni Dosya]'yı seçin ve sonra [⏪] tuşuna basın.
- [Sıkıştır ve Kaydet]'i seçin ve sonra [⏪] tuşuna basın.

Sıkıştırma sonrası görüntü kalitesi şu şekilde olur.

Sıkıştırma Öncesi	Sıkıştırma Sonrası
FHD 59.94P	HD 29.97P
FHD 50.00P	HD 25.00P
FHD 29.97P	HD 29.97P
FHD 23.98P	HD 23.98P
FHD 59.94P	HD 29.97P
FHD 25.00P	HD 25.00P
FHD 50.00P	HD 25.00P



- [VGA 29.97P] ve [VGA 25.00P] videolar sıkıştırılamaz.
- [Üzerine yaz]'ı seçerseniz, düzenlenmiş videolar sıkıştırılmış formatta kaydedilmez.

Kullanmadan Önce

Temel Kılavuz

Ana Kılavuz

Makine Özellikleri

Otomatik Mod/
Hibrit Oto Mod

Diğer Çekim Modları

P Modu

Tv, Av, M, C1 ve C2 Modu

Oynatma Modu

Kablosuz Özellikler

Ayar Menüleri

Aksesuarlar

Ek

Dizin



Filmlİ Özetleri Düzenleme

► Fotoğraf ► Video

[📷] modunda kaydedilen bağımsız bölümler (klipler) (📖41) gerektiğinde silinebilir. Klipleri silerken dikkatli olun, çünkü silinen görüntüler geri kurtarılamaz.



1 Silinecek klipi seçin.

- [📷] modunda çekilen bir videoyu "Fotoğraf Çekimi Sırasında Kaydedilen Kısa Videoları İzleme (Filmlİ Özet)" (📖106) konusunda 1 – 2. Adımlarda tarif edildiği gibi oynatın ve sonra [🔍] tuşuna basarak video kontrol paneline erişin.
- [◀][▶] tuşlarına basarak veya [🔍] kadranını çevirerek [◀] veya [▶] seçimi yapın ve sonra [🔍] tuşuna basın.

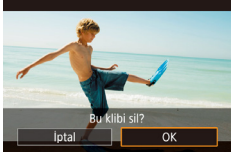

2 [🔍] simgesini seçin.

- [◀][▶] tuşlarına basarak veya [🔍] kadranını çevirerek [🔍] seçimi yapın ve sonra [🔍] tuşuna basın.
- Seçilen klip üst üste izlenir.

3 Silmeyi onaylayın.

- [◀][▶] tuşlarına basarak veya [🔍] kadranını çevirerek [Tamam]'ı seçin ve sonra [🔍] tuşuna basın.
- Klip silinir ve kısa video üzerine yazılır.



- [🔍] simgesi, makine bir yazıcıya bağılıyken bir klip seçerseniz görüntülenmez.

Kullanmadan Önce

Temel Kılavuz

Ana Kılavuz

Makine Özellikleri

Otomatik Mod/
Hibrit Oto Mod

Diğer Çekim Modları

P Modu

Tv, Av, M, C1 ve C2 Modu

Oynatma Modu

Kablosuz Özellikler

Ayar Menüsü

Aksesuarlar

Ek

Dizin



Kablosuz Özellikler

Görüntüleri fotoğraf makinesinden çeşitli cihazlara kablosuz gönderin ve makineyi Web hizmetleriyle birlikte kullanın



- Kablosuz özellikleri kullanmadan önce "Kablosuz Özellikler ile İlgili Önlemler (Wi-Fi, Bluetooth veya Diğerleri)" (1220) konusunu okuduğunuzdan emin olun.

Mevcut Kablosuz Özellikler

Wi-Fi Özelliklerini Kullanma

Akıllı cihazlara ve hizmetlere Wi-Fi aracılığıyla bağlanarak görüntü gönderip alabilir ve makineyi uzaktan kumanda edebilirsiniz.

- Akıllı Telefonlar ve Tabletler
Wi-Fi işlevleri olan akıllı telefonlara ve tablet bilgisayarlara çekimlerinizi gönderin. Akıllı telefonunuz veya tabletinizden çekim ekranını görüntülerken de çekim yapabilirsiniz. Bu kılavuzda kolaylık olması için akıllı telefonlar, tabletler ve diğer uyumlu cihazlardan topluca "akıllı telefonlar" olarak bahsedilir.
- Web Hizmetleri
Hesap bilgilerinizi fotoğraf makinesine ekleyerek CANON IMAGE GATEWAY çevrimiçi fotoğraf hizmetine veya diğer Web sitelerine makine içindeki görüntüleri bu hizmetlere gönderin. Makinedeki henüz gönderilmemiş görüntüler de CANON IMAGE GATEWAY aracılığıyla bir bilgisayara veya Web hizmetine gönderilebilir.
- Medya Oynatıcı
Görüntüleri DLNA*uyumlu televizyonlar veya diğer cihazlarda izleyin.
* Digital Living Network Alliance (Sayısal Akıllı Ağ Uyuşması)
- Yazıcılar
Görüntülerinizi PictBridge uyumlu yazıcılara (IP üzerinde DPS özelliğini destekleyen) kablosuz olarak bağlanarak baskı alabilirsiniz.
- Başka Bir Fotoğraf Makinesi
Wi-Fi uyumlu Canon fotoğraf makineleri arasında kablosuz olarak görüntü alışverişi yapın.

Bluetooth® Özelliklerini Kullanma

Fotoğraf makinesini Bluetooth düşük enerji teknolojisi* ile uyumlu bir akıllı telefonla kolayca eşleştirebilirsiniz. Akıllı telefonunuzu uzaktan kumanda olarak kullanarak da çekim yapabilir veya görüntüleri izleyebilirsiniz.

* Bundan sonra "Bluetooth" olarak belirtilecektir.

Kullanmadan Önce

Temel Kılavuz

Ana Kılavuz

Makine Özellikleri

Otomatik Mod/
Hibrit Oto Mod

Diğer Çekim Modları

P Modu

Tv, Av, M, C1 ve C2 Modu

Oynatma Modu

Kablosuz Özellikler

Ayar Menüü

Aksesuarlar

Ek

Dizin



Görüntüleri Akıllı Telefona Aktarma

Görüntüleri bir akıllı telefona aşağıdaki gibi aktarın.

- Bluetooth ile bağlanın (📖128)
Fotoğraf makinesi ile Bluetooth özellikli bir akıllı telefonu eşleştirerek kolayca birbirine bağlayabilirsiniz. Bu, akıllı telefona görüntü aktarmayı basitleştirir.
- NFC ile bağlanın (📖130)
Cihazları birbirine bağlamak için NFC uyumlu bir Android akıllı telefon ile makineyi birbirine dokundurmanız yeterlidir.
- Wi-Fi menüsü ile bağlanın (📖132)
Fotoğraf makinesini bir akıllı telefona, bilgisayara veya başka bir cihaza bağlar gibi bağlayın. Birden fazla akıllı telefon eklenebilir.

Fotoğraf makinesini bağlamadan önce, akıllı telefona ücretsiz özel Camera Connect uygulamasını yüklemelisiniz. Bu uygulamayla ilgili ayrıntılar için (desteklenen akıllı telefonlar ve özellikleri), Canon'un web sitesine başvurun.



- Canon'un Wi-Fi uyumlu fotoğraf makinelerine sahip olan ve makinelerini Wi-Fi aracılığıyla bir akıllı telefona bağlamak için EOS Remote yazılımını kullanan kullanıcılar Camera Connect mobil uygulamasını değiştirmeyi düşünmelidir.

Görüntüleri Bluetooth Özellikli Akıllı Telefona Aktarma

Bir akıllı telefon ile Bluetooth aracılığıyla eşleştirme yaptıktan sonra, akıllı telefonunuz ile işlem yaparak fotoğraf makinesine görüntü kaydedebilir ve makinedeki görüntüleri izleyebilirsiniz.



1 Camera Connect'i kurun.

- Android akıllı telefonlarda, Google Play'de Camera Connect'i bulun ve uygulamayı indirip yükleyin.
- iPhone veya iPad için, App Store'da Camera Connect'i bulun ve uygulamayı indirip yükleyin.

2 Bir rumuz kaydedin.

- Fotoğraf makinesini açın.
- [MENU] tuşuna basın, [F4] sekmesinde [Kablosuz ayarlar]'ı seçin ve sonra [Rumuz]'u seçin.
- [OK] tuşuna basarak klavyeye (📖37) erişin ve sonra bir rumuz girin.
- [MENU] tuşuna bastıktan sonra [Kablosuz ayarlar]'a geri dönmek için tekrar [MENU] tuşuna basın.

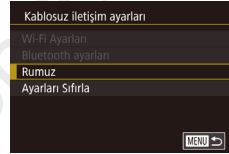

Kullanmadan Önce

Temel Kılavuz

Ana Kılavuz

Makine Özellikleri

Otomatik Mod/
Hibrit Oto Mod

Diğer Çekim Modları

P Modu

Tv, Av, M, C1 ve C2 Modu

Oynatma Modu

Kablosuz Özellikler

Ayar Menüsü

Aksesuarlar

Ek

Dizin



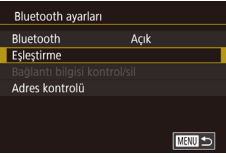

3 Eşleştirmeye hazırlanın.

- [Bluetooth ayarları]'nı seçin, [▲][▼] tuşlarına basarak veya [OK] kadranını çevirerek [Eşleştirme]'yi seçin ve sonra [OK] tuşuna basın.

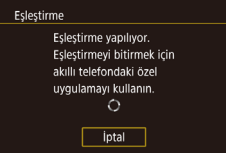

- Makinenin bağlanmayı beklediğini belirten bir ekran görüntülenir.



4 Camera Connect'i başlatın.

- Akıllı telefonda Bluetooth'u etkinleştirin ve sonra akıllı telefonda Camera Connect'i başlatın.
- Fotoğraf makinesi algıladıktan sonra, bir makine seçim ekranı görüntülenir.

5 Bağlanılacak fotoğraf makinesini seçin.

- Fotoğraf makinesi rumuzunu seçin.
- Akıllı telefonun eşleştirme işlemini tamamlayın.

6 Eşleştirmeyi tamamlayın.

- Makinede onay mesajını gördükten sonra [◀][▶] tuşlarına basarak veya [OK] kadranını çevirerek [Tamam]'ı seçin ve sonra [OK] tuşuna basın.

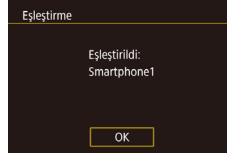
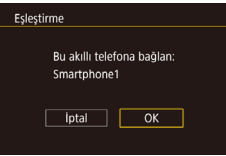

- Soldaki ekran görüntülendiğinde [OK] tuşuna basın.

7 Görüntüleri aktarın.

- Camera Connect'te [Images on camera]'yı (Kameradaki görüntüler) seçerseniz, makine otomatik olarak Wi-Fi'ye geçiş yapar.
- iPhone veya iPad'de cihazın Wi-Fi ayarı menüsünde, bağlantı kurmak için makinede görüntülenen SSID'yi (ağ adı) seçin.
- Görüntüleri fotoğraf makinesinden akıllı telefona aktarmak için akıllı telefonu kullanın.
- Bluetooth'a geçiş yapmak için akıllı telefonda Wi-Fi bağlantısını kapatın.



- Eşleştirme yaptıktan sonra fotoğraf makinesini kullanırsanız pil ömrü kısalabilir, çünkü güç tasarruf işlevi etkin olsa bile güç harcanır.



- Bluetooth bağlantı durumu, aşağıdaki simgelerden biriyle belirtilir.
 - [Bağlı]: Bağlı, [Bağlı değil]: Bağlı değil
- Wi-Fi bağlantısını 7. Adımda açıklandığı gibi fotoğraf makinesini kullanarak da kapatabilirsiniz.
- Bluetooth iletişimini kapatmak için MENU (35) > [4] sekmesi > [Kablosuz ayarlar] > [Bluetooth ayarları]'nı seçin ve [Bluetooth]'u [Kapalı]'ya getirin.
- [Bağlantı bilgisi kontrol/sil]'de Bluetooth ile bağlantı kurulan akıllı telefonun bilgilerini kontrol etmek için MENU (35) > [4] sekmesi > [Kablosuz ayarlar] > [Bluetooth ayarları]'nı seçin, [Adres kontrolü]'nü seçerek fotoğraf makinesinin Bluetooth adresini kontrol edin.

Kullanmadan Önce

Temel Kılavuz

Ana Kılavuz

Makine Özellikleri

Otomatik Mod/
Hibrit Oto Mod

Diğer Çekim Modları

P Modu

Tv, Av, M, C1 ve C2 Modu

Oynatma Modu

Kablosuz Özellikler

Ayar Menüsü

Aksesuarlar

Ek

Dizin



Görüntüleri NFC Uyumlu Akıllı Telefona Gönderme

Camera Connect uygulamasını yükleme ve makineye bağlanma işlemini basitleştirmek için Android akıllı telefonun NFC'sini kullanın. Cihazlar ilk kez NFC ile birbirine bağlandığında gerçekleşen işlem, cihazlar birbirine dokundurulduğu zaman fotoğraf makinesinin bulunduğu moda göre farklılık gösterir.

- Cihazlar birbirine dokundurulduğu zaman fotoğraf makinesi Çekim modunda ise, görüntü seçim ekranında görüntüleri seçip gönderebilirsiniz. Cihazlar bağlandıktan sonra, akıllı telefonda çekim ekranından izlerken çekim yapabilir veya çekimlerimize coğrafi bilgi etiketleme yapabilirsiniz (📍149). Wi-Fi menüsünde listelenen, en son bağlantı kurulan cihazlara kolayca yeniden bağlanabilirsiniz.
- Cihazlar birbirine dokundurulduğu zaman fotoğraf makinesi Oynatma modunda ise, görüntü seçimi için görüntülenen indeks ekranından görüntüleri seçip gönderebilirsiniz.

Makine Çekim Modundayken NFC Yoluyla Bağlanma

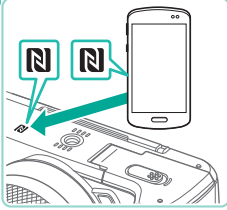

1 Camera Connect'i kurun.

- Açma/kapama düğmesini [ON] konumuna getirin.
- N-ışaretinin (N) nerede olduğunu öğrenmek için akıllı telefonun kullanım kılavuzuna bakın.
- Akıllı telefonda NFC'yi etkinleştirin ve cihazlar üzerindeki N İşaretlerini (N) birbirine dokundurarak, akıllı telefonda Google Play'in otomatik olarak açılmasını sağlayın. Camera Connect indirme sayfası görüntülediğinde, uygulamayı indirip yükleyin.

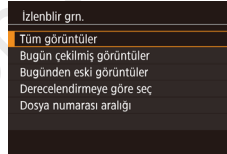

2 Bağlantıyı kurun.

- Camera Connect uygulamasının yüklü olduğu akıllı telefon üzerindeki N İşaretini (N), fotoğraf makinesi üzerindeki N İşaretine dokundurun.
- Makinenin ekranı otomatik olarak değişir.
- [Cihaz Takma Adı] ekranı görüntülenirse [▲][▼] tuşlarına basarak veya [📍] kadrantını çevirerek [Tamam]'ı seçin ve sonra [📍] tuşuna basın.
- Akıllı telefonda Camera Connect uygulaması başlar ve cihazlar otomatik olarak bağlanır.

3 Gizlilik ayarını yapın.

- Bu ekran görüntülediğinde sonra [▲][▼] tuşlarına basarak veya [📍] kadrantını çevirerek [Tüm görüntüler]'i seçin ve sonra [📍] tuşuna basın.
- Akıllı telefonu kullanarak uzaktan canlı görünüm çekimi yapabilir veya makinedeki görüntülere göz atabilir, bunları aktarabilir veya coğrafi konum bilgileri ekleyebilirsiniz.

Kullanmadan Önce

Temel Kılavuz

Ana Kılavuz

Makine Özellikleri

Otomatik Mod/
Hibrit Oto Mod

Diğer Çekim Modları

P Modu

Tv, Av, M, C1 ve C2 Modu

Oynatma Modu

Kablosuz Özellikler

Ayar Menüsü

Aksesuarlar

Ek

Dizin





4 Bir çekim gönderin.

- Göndermek üzere bir görüntü seçmek için [OK] kadranını çevirin, [◀][▶] tuşlarına basarak [Bu resmi gönder]'i seçin ve sonra [OK] tuşuna basın.
- Görüntü gönderildikten sonra [Aktarım tamamlandı] mesajı görüntülenir ve görüntü aktarım ekranı yeniden görüntülenir.
- Bağlantıyı sonlandırmak için [MENU] tuşuna basın, onay ekranında [Tamam]'ı seçin ([◀][▶] tuşlarına basın veya [OK] kadranını çevirin) ve sonra [OK] tuşuna basın. Bağlantıyı akıllı telefonu kullanarak da sonlandırabilirsiniz.



- NFC işlemlerini kullanırken şu noktaları akılda bulundurun.
 - Fotoğraf makinesi ve akıllı telefonun birbirine sertçe temas etmesini önleyin. Cihazlar zarar görebilir.
 - Akıllı telefona bağlı olarak, cihazlar birbirlerini hemen algılayamayabilir. Bu durumda, cihazlar farklı pozisyonlarda tutmayı deneyin. Bağlantı kurulamazsa, fotoğraf makinesi ekranı güncellenene kadar cihazları bir arada tutun.
 - Fotoğraf makinesi ile akıllı telefon arasında herhangi bir nesne koymayın. Ayrıca, fotoğraf makinesi veya akıllı telefon kılıfları veya benzer aksesuarlarının da iletişimi engelleyebileceğini unutmayın.
- Uzaktan canlı görünüm çekimi için 3. Adımda [Tüm görüntüler]'i seçin.
- 3. adımda [Tüm görüntüler]'i seçerseniz, bağlantı kurulan akıllı telefondan makinedeki tüm çekimler görülebilir. Akıllı telefonda görüntülenebilecek fotoğraf makinesi görüntülerini sınırlandırmak için 3. Adımda farklı bir seçim yapın ([OK] 152). Akıllı telefonu kaydettikten sonra makinede gizlilik ayarlarını değiştirebilirsiniz ([OK] 152).



- Bağlantı kurmak için makine içinde bir hafıza kartı olmalıdır.
- Fotoğraf makinesinin takma adını 2. adımdaki ekranda da değiştirebilirsiniz ([OK] 153).
- NFC bağlantılarını devre dışı bırakmak için MENU ([OK] 35) > [NFC] sekmesi > [Kablosuz ayarlar] > [Wi-Fi Ayarları] > [NFC] > [Kapalı]'yı seçin.

Makine Oynatma Modundayken NFC Yoluyla Bağlanma

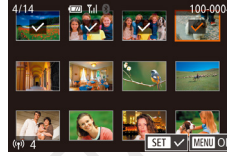

- Açma/kapama düğmesini [ON] konumuna getirin.
- [▶] tuşuna basın.
- Camera Connect uygulamasının yüklü olduğu ([OK] 130) akıllı telefonu, fotoğraf makinesi üzerindeki N İşaretine dokundurun ([N]).
- [▲][▼][◀][▶] tuşlarına basarak gönderilecek görüntüyü seçin ve sonra [OK] tuşuna basın. [✓] görüntülenir.
- Seçimi iptal etmek için tekrar [OK] tuşuna basın. [✓] artık görüntülenmez.
- Diğer görüntüleri seçmek için bu işlemi tekrarlayın.
- Görüntü seçimini tamamladıktan sonra [MENU] tuşuna basın.
- [◀][▶] tuşlarına basarak veya [OK] kadranını çevirerek [Tamam]'ı seçin ve sonra [OK] tuşuna basın.
- [◀][▶] tuşlarına basarak veya [OK] kadranını çevirerek [Gönder]'i seçin ve sonra [OK] tuşuna basın.
- Çekimler şimdi gönderilir.

Kullanmadan Önce

Temel Kılavuz

Ana Kılavuz

Makine Özellikleri

Otomatik Mod/
Hibrit Oto Mod

Diğer Çekim Modları

P Modu

Tv, Av, M, C1 ve C2 Modu

Oynatma Modu

Kablosuz Özellikler

Ayar Menü

Aksesuarlar

Ek

Dizin



- Bağlantıyı kesmek için tüm görüntülerdeki [✓] işaretini kaldırın, [MENU] tuşuna basın ve sonra [◀][▶] tuşlarına basarak veya [📶] kadranını çevirerek [Tamam]'ı seçin.



- Bağlantı sırasında fotoğraf makinesi veya akıllı telefon ekranında rumuzu girmenizi isteyen bir mesaj görüntülenirse, "Makine Çekim Modundayken NFC Yoluyla Bağlanma" (📖 130) konusundaki 2. adımı uygulayarak rumuzu girin.
- Fotoğraf makinesi, Oynatma modunda NFC yoluyla bağlantı kurduğunuz akıllı telefonların kaydını tutmaz.

Wi-Fi Menüsüyle Akıllı Telefona Bağlanma

Bu adımlar, fotoğraf makinesini bir erişim noktası olarak nasıl kullanabileceğiniz gösterilir ancak mevcut erişim noktasını da kullanabilirsiniz (📖 134).



1 Camera Connect'i kurun.

- Android akıllı telefonlarda, Google Play'de Camera Connect'i bulun ve uygulamayı indirip yükleyin.
- iPhone veya iPad için, App Store'da Camera Connect'i bulun ve uygulamayı indirip yükleyin.

2 Wi-Fi menüsüne erişin.

- Açma/kapama düğmesini [ON] konumuna getirin.
- [📶] tuşuna basın.
- [Cihaz Takma Adı] ekranı görüntülenirse [▲][▼] tuşlarına basarak veya [📶] kadranını çevirerek [Tamam]'ı seçin ve sonra [📶] tuşuna basın.

3 [📶] simgesini seçin.

- [▲][▼][◀][▶] tuşlarına basarak veya [📶] kadranını çevirerek [📶] seçimi yapın ve sonra [📶] tuşuna basın.

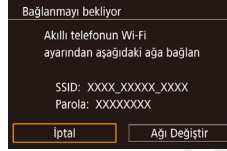
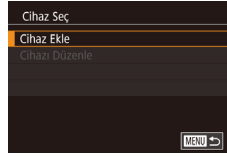

4 [Cihaz Ekle]'yi seçin.

- [▲][▼] tuşlarına basarak veya [📶] kadranını çevirerek [Cihaz Ekle]'yi seçin ve sonra [📶] tuşuna basın.

- Makinenin SSID'si ve parolası görüntülenir.

5 Akıllı telefonu ağa bağlayın.

- Akıllı telefonun Wi-Fi ayarı menüsünde, bağlantı kurmak için makinede görüntülenen SSID'yi (ağ adı) seçin.
- Parola alanında, fotoğraf makinesinde görüntülenen parolayı girin.

6 Camera Connect'i başlatın.

- Akıllı telefonda Camera Connect uygulamasını başlatın.

7 Bağlanılacak fotoğraf makinesini seçin.

- Akıllı telefonda görüntülenen fotoğraf makinesi seçin ekranında makinenizi seçerek eşleştirmeyi başlatın.

Kullanmadan Önce

Temel Kılavuz

Ana Kılavuz

Makine Özellikleri

Otomatik Mod/
Hibrit Oto Mod

Diğer Çekim Modları

P Modu

Tv, Av, M, C1 ve C2 Modu

Oynatma Modu

Kablosuz Özellikler

Ayar Menüsü

Aksesuarlar

Ek

Dizin



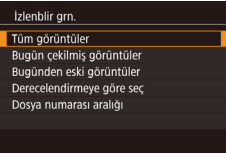

8 Gizlilik ayarını yapın.

- Bu ekran görüntülediğinde sonra [▲][▼] tuşlarına basarak veya [📷] kadranını çevirerek [Tüm görüntüler]'i seçin ve sonra [📷] tuşuna basın.
- Akıllı telefonu kullanarak uzaktan canlı görünüm çekimi yapabilir veya makinedeki görüntülere göz atabilir, bunları aktarabilir veya coğrafi konum bilgileri ekleyebilirsiniz.



9 Bir çekim gönderin.

- Göndermek üzere bir görüntü seçmek için [📷] kadranını çevirin, [◀][▶] tuşlarına basarak [Bu resmi gönder]'i seçin ve sonra [📷] tuşuna basın.
- Görüntü gönderildikten sonra [Aktarım tamamlandı] mesajı görüntülenir ve görüntü aktarım ekranı yeniden görüntülenir.
- Bağlantıyı sonlandırmak için [MENU] tuşuna basın, onay ekranında [Tamam]'ı seçin ([◀][▶] tuşlarına basın veya [📷] kadranını çevirin) ve sonra [📷] tuşuna basın. Bağlantıyı akıllı telefonu kullanarak da sonlandırabilirsiniz.



- Uzaktan canlı görünüm çekimi için 8. Adımda [Tüm görüntüler]'i seçin.
- 8. adımda [Tüm görüntüler]'i seçerseniz, bağlantı kurulan akıllı telefonda makinedeki tüm çekimler görülebilir. Akıllı telefonda görüntülenebilecek fotoğraf makinesi görüntülerini sınırlandırmak için 8. Adımda farklı bir seçim yapın ([📷] 152). Akıllı telefonu kaydettikten sonra makinede gizlilik ayarlarını değiştirebilirsiniz ([📷] 152).



- Bağlantı kurmak için makine içinde bir hafıza kartı olmalıdır.
- Fotoğraf makinesinin takma adını 2. adımdaki ekranda da değiştirebilirsiniz ([📷] 153).
- 3. adımdaki ekrana MENU ([📷] 35) > [🔧] sekmesi > [Wi-Fi bağlantısı]'ni seçerek de erişebilirsiniz.
- 5. Adımda parola girmeden bağlanmak için MENU ([📷] 35) > [🔧] sekmesi > [Kablosuz ayarlar] > [Wi-Fi Ayarları] > [Parola] > [Kapalı]'yı seçin. SSID ekranında (4. Adımda) artık [Parola] görüntülenmez.
- Cihazlara bağlandıktan sonra, Wi-Fi menüsüne eriştiğinizde önce en son hedefler listelenir. [▲][▼] tuşlarına basıp cihaz adını seçerek ve sonra [📷] tuşuna basarak kolayca yeniden bağlantı kurabilirsiniz. Yeni bir cihaz eklemek için [◀][▶] tuşlarına basarak cihaz seçim ekranını görüntüleyin ve sonra ayarı yapılandırın.
- En son hedef cihazların görüntülenmesini tercih etmiyorsanız MENU ([📷] 35) > [🔧] sekmesi > [Kablosuz ayarlar] > [Wi-Fi Ayarları] > [Hedef Geçmiş] > [Kapalı]'yı seçin.

Kullanmadan Önce

Temel Kılavuz

Ana Kılavuz

Makine Özellikleri

Otomatik Mod/
Hibrit Oto Mod

Diğer Çekim Modları

P Modu

Tv, Av, M, C1 ve C2 Modu

Oynatma Modu

Kablosuz Özellikler

Ayar Menüsü

Aksesuarlar

Ek

Dizin



Başka Bir Erişim Noktası Kullanma

Fotoğraf makinesini Wi-Fi menüsüyle bir akıllı telefona bağlarken, mevcut bir erişim noktasını da kullanabilirsiniz.

Ayrıca erişim noktasının kullanım kılavuzuna da bakın.

Erişim Noktası Uyumluluğunu Doğrulama

Wi-Fi yönlendirici veya baz istasyonunun “Arayüz” (📖216)konusundaki Wi-Fi standartlarına uygun olduğunu doğrulayın.

Bağlantı yöntemleri erişim noktasının Wi-Fi Korunmalı Ayar (WPS, 📖134) özellikli olup olmamasına bağlıdır (📖135). WPS uyumlu olmayan erişim noktaları için aşağıdaki bilgileri kontrol edin.

- Ağ adı (SSID/ESSID)
Kullandığınız erişim noktası için SSID veya ESSID. Aynı zamanda “erişim noktası adı” veya “ağ adı” olarak da bilinir.
- Ağ kimlik doğrulama/veri şifreleme (şifreleme yöntemi/şifreleme modu)
Kablosuz aktarım sırasında veri şifreleme yöntemi. Hangi güvenlik ayarının kullanıldığını kontrol edin: WPA2-PSK (AES), WPA2-PSK (TKIP), WPA-PSK (AES), WPA-PSK (TKIP), WEP (açık sistem kimlik denetimi) veya güvenlik yok.
- Parola (şifreleme anahtarı / ağ anahtarı)
Kablosuz aktarım sırasında veri şifrelemesinde kullanılan anahtar. “Şifreleme anahtarı” veya “ağ anahtarı” olarak da bilinir.
- Anahtar indeksi (aktarım anahtarı)
Ağ kimlik doğrulama/veri şifreleme için WEP kullanıldığı zaman geçerli olan anahtar seti. Ayar olarak “1” kullanın.



- Ağ ayarlarını yapmak için sistem yöneticisi statüsü gerekiyorsa, ayrıntıları öğrenmek üzere sistem yöneticisiyle bağlantıya geçin.
- Bu ayarlar, ağ güvenliği için çok önemlidir. Bu ayarları değiştirirken gerekli önlemleri alın.



- WPS uyumluluğu hakkında bilgi almak ve ayarların kontrol edilmesiyle ilgili talimatlar için, erişim noktasının kullanım kılavuzuna başvurun.
- Yönlendirici, birden fazla bilgisayara bağlanırken bir ağ (LAN) yapısı kuran bir cihazdır. Dahili Wi-Fi işlevine sahip bir yönlendiriciye “Wi-Fi yönlendirici” denir.
- Bu kılavuzda tüm Wi-Fi yönlendiricilerden ve baz istasyonlarından “erişim noktaları” olarak bahsedilir.
- Wi-Fi ağınızda MAC adresi filtrelemesi kullanıyorsanız, erişim noktanıza fotoğraf makinesinin MAC adresini eklediğinizden emin olun. Fotoğraf makinesinin MAC adresini MENU (📖35) > [4] sekmesi > [Wi-Fi Ayarları] > [Kablosuz ayarlar] > [MAC Adresini Kontrol Et]’i seçerek kontrol edebilirsiniz.

WPS Uyumlu Erişim Noktalarını Kullanma

WPS, Wi-Fi üzerinden bağlantı kurarken ayarları tamamlamanızı kolaylaştırır. WPS destekli bir cihazdaki ayarlar için Basmalı Düğmeli Yapılandırma Yöntemi veya PIN Yöntemi’ni kullanabilirsiniz.



1 Akıllı telefonu bir erişim noktasına bağlayın.

2 Bağlantı için hazırlanın.

- “Wi-Fi Menüsüyle Akıllı Telefona Bağlanma” (📖132) konusundaki 1 – 4. Adımları uygulayarak [Bağlanmayı bekliyor] ekranına erişin.

3 [Ağ Değiştir]’i seçin.

- [◀▶] tuşlarına basarak veya [🔄] kadranını çevirerek [Ağ Değiştir]’i seçin ve sonra [👉] tuşuna basın.
- Tespit edilen erişim noktaları görüntülenir.

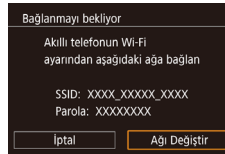

Kullanmadan Önce

Temel Kılavuz

Ana Kılavuz

Makine Özellikleri

Otomatik Mod/
Hibrit Oto Mod

Diğer Çekim Modları

P Modu

Tv, Av, M, C1 ve C2 Modu

Oynatma Modu

Kablosuz Özellikler

Ayar Menüsü

Aksesuarlar

Ek

Dizin



4 [WPS Bağlantısı]'nı seçin.

- [▲][▼] tuşlarına basarak veya [🔍] kadranını çevirerek [WPS Bağlantısı]'nı seçin ve sonra [🔍] tuşuna basın.



5 [PBC Yöntemi]'ni seçin.

- [▲][▼] tuşlarına basarak veya [🔍] kadranını çevirerek [PBC Yöntemi]'ni seçin ve sonra [🔍] tuşuna basın.



6 Bağlantıyı kurun.

- Erişim noktasında, WPS bağlantısı tuşunu birkaç saniye basılı tutun.
- Fotoğraf makinesinde [🔍] tuşuna basarak bir sonraki adıma gidin.

7 Çekimleri gönderin.

- “Wi-Fi Menüyle Akıllı Telefona Bağlanma” (📖132) konusundaki 6 – 9. adımları uygulayarak akıllı telefonu seçin, gizlilik ayarlarını yapın ve çekimleri gönderin.



- 5. adımda [PIN Yöntemi] seçimi yapılırsa, ekranda bir PIN kodu görüntülenir. Erişim noktasında bu kodu girdiğinizden emin olun. [Cihaz Seç] ekranında bir cihaz seçin. Ayrıntıları için erişim noktanızla verilen kullanım kılavuzuna başvurun.

Listelenen Erişim Noktalarına Bağlanma

1 Listelenen erişim noktalarına bakın.

- Listelenen ağları (erişim noktaları) görmek için “WPS Uyumlu Erişim Noktalarını Kullanma” (📖134) konusundaki 1 – 3. adımları uygulayın.

2 Bir erişim noktası seçin.

- [▲][▼] tuşlarına basarak veya [🔍] kadranını çevirerek bir ağ (erişim noktası) seçin ve sonra [🔍] tuşuna basın.



3 Erişim noktası parolasını girin.

- [🔍] tuşuna basarak klavyeye erişin ve sonra parolayı girin (📖37).
- [▲][▼] tuşlarına basarak veya [🔍] kadranını çevirerek [İleri]'yi seçin ve sonra [🔍] tuşuna basın.



4 [Otomatik] seçimi yapın.

- [▲][▼] tuşlarına basarak veya [🔍] kadranını çevirerek [Otomatik]'i seçin ve sonra [🔍] tuşuna basın.



5 Çekimleri gönderin.

- “Wi-Fi Menüyle Akıllı Telefona Bağlanma” (📖132) konusundaki 6 – 9. adımları uygulayarak akıllı telefonu seçin, gizlilik ayarlarını yapın ve çekimleri gönderin.

Kullanmadan Önce

Temel Kılavuz

Ana Kılavuz

Makine Özellikleri

Otomatik Mod/
Hibrit Oto Mod

Diğer Çekim Modları

P Modu

Tv, Av, M, C1 ve C2 Modu

Oynatma Modu

Kablosuz Özellikler

Ayar Menüleri

Aksesuarlar

Ek

Dizin





- Erişim noktası parolasını belirlemek için erişim noktasına veya kullanım kılavuzuna bakın.
- Listeyi güncellemek için 2. adımda [Yenile]'yi seçtikten sonra erişim noktası görüntülenmiyorsa, 2. adımda [Manuel Ayarlar]'ı seçerek erişim noktası ayarlarını manuel olarak tamamlayın. Ekrana gelen talimatları uygulayın ve bir SSID, güvenlik ayarları ve bir parola girin.
- Daha önce bağlantı kurulan erişim noktalarının parolaları 3. Adımda [*] olarak görüntülenir. Aynı parolayı kullanmak için [İleri]'yi seçin ([▲][▼] tuşlarına basarak veya [OK] kadranını çevirerek) ve sonra [Geri] tuşuna basın.

Eski Erişim Noktaları

“Wi-Fi Menüyle Akıllı Telefona Bağlanma” (📖132) konusundaki 4. adımı uygulayarak eskiden bağlantı kurulan erişim noktalarına otomatik olarak bağlanabilirsiniz.

- Fotoğraf makinesini bir erişim noktası olarak kullanmak için bağlantı kurulduktan sonra görüntülenen ekranda [Ağı Değiştir]'i seçin ve sonra [Kamera Erişim Noktası Modu]'nu seçin.
- Erişim noktalarını değiştirmek için, bağlantı kurulduktan sonra görüntülenen ekranda [Ağı Değiştir]'i seçin ve sonra “WPS Uyumlu Erişim Noktalarını Kullanma” (📖134) konusundaki prosedürü 4. adımdan veya “Listelenen Erişim Noktalarına Bağlanma” (📖135) konusundaki prosedürü 2. adımdan itibaren uygulayın.

Görüntüleri Kayıtlı Bir Web Hizmetine Gönderme

Web Hizmetlerini Kaydetme

Kullanmak istediğiniz Web hizmetlerini, bir akıllı telefon veya bilgisayar kullanarak fotoğraf makinesi ekleyin.

- CANON iMAGE GATEWAY ve diğer Web hizmetlerine yönelik makine ayarlarını tamamlamak için tarayıcısı ve internet bağlantısı olan bir akıllı telefon veya bilgisayar gerekir.
- Ayarlar ve sürüm bilgileri dahil olmak üzere tarayıcıyla (Microsoft Internet Explorer, vb.) ilgili ayrıntılı bilgi almak için CANON iMAGE GATEWAY'in Web sitesini ziyaret edin.
- CANON iMAGE GATEWAY hizmetinin kullanılabildiği ülkeler ve bölgeleri öğrenmek için Canon'un web sitesini (<http://www.canon.com/cig/>) ziyaret edin.
- CANON iMAGE GATEWAY talimatları ve ayar ayrıntıları için CANON iMAGE GATEWAY'in yardım bilgilerine başvurun.
- Kullanmak istiyorsanız CANON iMAGE GATEWAY dışındaki internet hizmetleri için de bir hesabınızın bulunması gerekir. Daha fazla ayrıntılı bilgi için kaydolmak istediğiniz Web sitelerine bakın.
- ISP bağlantısı ve erişim noktası için ayrıca ücret alınabilir.



- CANON iMAGE GATEWAY, indirme işlemi için kullanıcı kılavuzları da sunar.

Kullanmadan Önce

Temel Kılavuz

Ana Kılavuz

Makine Özellikleri

Otomatik Mod/
Hibrit Oto Mod

Diğer Çekim Modları

P Modu

Tv, Av, M, C1 ve C2 Modu

Oynatma Modu

Kablosuz Özellikler

Ayar Menüsü

Aksesuarlar

Ek

Dizin



CANON iMAGE GATEWAY'e Kaydolma

Fotoğraf makinesinde CANON iMAGE GATEWAY'i hedef Web hizmeti olarak ekleyerek fotoğraf makinesi ile CANON iMAGE GATEWAY bağlantısını kurun. Bağlantı ayarlarını tamamlamak üzere bildirim mesajı alabilmek için bilgisayarınızda veya akıllı telefonunuzda kullanılan bir e-posta adresini girmeniz gerektiğini lütfen unutmayın.



1 Wi-Fi menüsüne erişin.

- Açma/kapama düğmesini [ON] konumuna getirin.
- [(Wi-Fi)] tuşuna basın.
- [Cihaz Takma Adı] ekranı görüntülenirse [▲][▼] tuşlarına basarak veya [OK] kadranını çevirerek [Tamam]'ı seçin ve sonra [(Wi-Fi)] tuşuna basın.

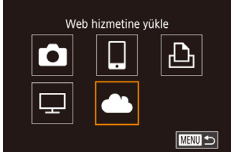
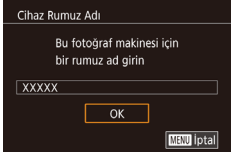

2 [(Wi-Fi)] simgesini seçin.

- [▲][▼][◀][▶] tuşlarına basarak veya [OK] kadranını çevirerek [(Wi-Fi)] seçimi yapın ve sonra [(Wi-Fi)] tuşuna basın.



3 E-posta adresini girmek için sözleşmeyi kabul edin.

- Görüntülenen sözleşmeyi okuyun, [◀][▶] tuşlarına basarak veya [OK] kadranını çevirerek [Kabul Ediyorum]'u seçin ve sonra [(Wi-Fi)] tuşuna basın.

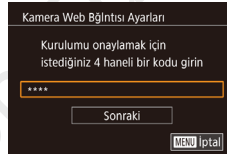
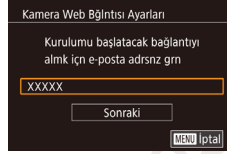
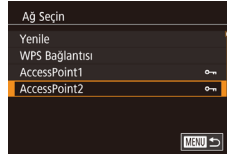

4 Bir erişim noktasıyla bağlantı kurun.

- Erişim noktasına "WPS Uyumlu Erişim Noktalarını Kullanma" (134) konusundaki 4 – 6. veya "Listelenen Erişim Noktalarına Bağlanma" (135) konusundaki 2 – 4. adımları uygulayarak bağlanın.

5 E-posta adresinizi girin.

- Makine, erişim noktasıyla CANON iMAGE GATEWAY'e bağlandıktan sonra, e-posta adresinin girilmesi için bir ekran görüntülenir.
- E-posta adresinizi girin, [▲][▼] tuşlarına basarak veya [OK] kadranını çevirerek [İleri]'yi seçin ve sonra [(Wi-Fi)] tuşuna basın.

6 Dört haneli numarayı girin.

- Dört haneli bir sayı girin, [▲][▼] tuşlarına basarak veya [OK] kadranını çevirerek [İleri]'yi seçin ve sonra [(Wi-Fi)] tuşuna basın.
- Bu dört haneli numaraya daha sonra 8. Adımda CANON iMAGE GATEWAY ile bağlantıyı kurarken ihtiyacınız olacak.

Kullanmadan Önce

Temel Kılavuz

Ana Kılavuz

Makine Özellikleri

Otomatik Mod/
Hibrit Oto Mod

Diğer Çekim Modları

P Modu

Tv, Av, M, C1 ve C2 Modu

Oynatma Modu

Kablosuz Özellikler

Ayar Menüsü

Aksesuarlar

Ek

Dizin



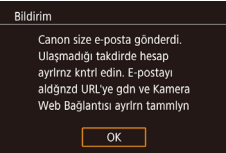

7 Bildirim mesajını kontrol edin.

- Bilgiler CANON iMAGE GATEWAY'e gönderildikten sonra, 5. Adımda girilen e-posta adresine bir bildirim mesajı alacaksınız.
- Bildirimin gönderildiğini belirten bir sonraki ekranda [🔔] tuşuna basın.
- Şimdi [☁️] simgesi [📶] ile değişir.

8 Bildirim mesajındaki sayfaya erişim ve fotoğraf makinesi bağlantı ayarlarını tamamlayın.

- Bilgisayardan veya akıllı telefondan, bildirim mesajında bağlantısı verilen sayfaya erişin.
- Talimatları uygulayarak fotoğraf makinesi bağlantı ayarları sayfasında ayarları tamamlayın.

9 Makinede CANON iMAGE GATEWAY ayarlarını tamamlayın.

- [▲][▼][◀][▶] tuşlarına basarak veya [🔔] kadranını çevirerek [☁️] seçimi yapın ve sonra [🔔] tuşuna basın.
- Şimdi [📶] (📖 147) ve CANON iMAGE GATEWAY hedefler olarak eklenir.
- Gerekirse diğer Web hizmetlerini de ekleyebilirsiniz. Bu durumda talimatları "Diğer Web Hizmetlerini Kaydetme" (📖 138) konusundaki 2. adımdan itibaren uygulayın.



- İlk önce bilgisayarınız veya akıllı telefonunuzun e-posta uygulamasının, ilgili alan adından gelen e-postaları engellemek üzere yapılandırılmadığından emin olun. Aksi takdirde bildirim mesajını almanız engellenir.



- Fotoğraf makinesinin takma adını 1. adımdaki ekranda da değiştirebilirsiniz (📖 153).
- Cihazlara Wi-Fi menüsü aracılığıyla bağlandıktan sonra, menüye eriştiğinizde, önce en son hedefler listelenir. Cihaz seçim ekranına erişmek ve sonra ayarı yapılandırmak için [◀][▶] tuşlarına basın.

Diğer Web Hizmetlerini Kaydetme

Fotoğraf makinesine CANON iMAGE GATEWAY'in yanı sıra Web hizmetleri de ekleyebilirsiniz.



1 CANON iMAGE GATEWAY'e giriş yapın ve makine bağlantı ayarları sayfasına erişin.

- Bilgisayar veya akıllı telefon için <http://www.canon.com/cig/> adresine erişerek CANON iMAGE GATEWAY sitesini ziyaret edin.

2 Kullanmak istediğiniz bir Web hizmetini yapılandırın.

- Web hizmetini kurmak için akıllı telefon veya bilgisayarda görüntülenen talimatları uygulayın.

Kullanmadan Önce

Temel Kılavuz

Ana Kılavuz

Makine Özellikleri

Otomatik Mod/
Hibrit Oto Mod

Diğer Çekim Modları

P Modu

Tv, Av, M, C1 ve C2 Modu

Oynatma Modu

Kablosuz Özellikler

Ayar Menüsü

Aksesuarlar

Ek

Dizin



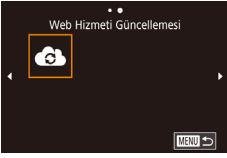

3 [🌐] simgesini seçin.

- [(⏪)] tuşuna basın.
- [(⏩)] tuşlarına basarak veya [(🔄)] kadranını çevirerek [(🌐)] seçimi yapın ve sonra [(🌐)] tuşuna basın.
- Web hizmeti ayarları güncellenir.



- Yapılandırılmış ayarlardan herhangi biri değişirse, bu adımları tekrarlayarak makine ayarlarını güncelleyin.

Görüntüleri Web Hizmetlerine Yükleme



1 Wi-Fi menüsüne erişin.

- Açma/kapama düğmesini [ON] konumuna getirin.
- [(⏪)] tuşuna basın.



2 Hedefi seçin.

- Bağlanmak için Web hizmetinin simgesini seçin [(📷)] tuşlarına basın veya [(🔄)] kadranını çevirin ve sonra [(🌐)] tuşuna basın.
- Web hizmetiyle birlikte birden fazla alıcı veya paylaşım seçeneği kullanılırsa, [Alıcı Seç] ekranında istediğiniz öğeyi seçin [(⏪)] tuşlarına basın veya [(🔄)] kadranını çevirin ve sonra [(🌐)] tuşuna basın.



3 Bir çekim gönderin.

- Göndermek üzere bir görüntü seçmek için [(🔄)] kadranını çevirin, [(⏪)] tuşlarına basarak [Bu resmi gönder]'i seçin ve sonra [(🌐)] tuşuna basın.
- YouTube'a yükleme yaparken, hizmet şartnamesini okuyun ve [Kabul ediyorum] seçimi yaptıktan sonra [(🌐)] tuşuna basın.
- Çekim gönderilip [Tamam] görüntülendikten sonra [(🌐)] tuşuna basarak oynatma ekranına geri dönün.



- Bağlantı kurmak için makede kayıtlı görüntülerin bulunduğu bir hafıza kartı olmalıdır.
- Aynı anda birden fazla çekim gönderebilir, göndermeden önce görüntüleri yeniden boyutlandırabilir ve bunlara yorum ekleyebilirsiniz (📷144).
- Akıllı telefonda CANON iMAGE GATEWAY'e yüklenen görüntüleri izlemek için özel Canon Online Photo Album uygulamasını deneyin. iPhone veya iPad için App Store'dan veya Android cihazlar için Google Play'den Canon Online Photo Album uygulamasını indirin ve yükleyin.

Kullanmadan Önce

Temel Kılavuz

Ana Kılavuz

Makine Özellikleri

Otomatik Mod/
Hibrit Oto Mod

Diğer Çekim Modları

P Modu

Tv, Av, M, C1 ve C2 Modu

Oynatma Modu

Kablosuz Özellikler

Ayar Menüleri

Aksesuarlar

Ek

Dizin



Bir Medya Oynatıcısında Görüntüleri İzleme

Makinenin hafıza kartındaki görüntüleri TV'de veya başka bir cihazda izleyebilirsiniz.

Bu özelliği kullanmak için DLNA uyumlu bir televizyon veya oyun sistemi ya da akıllı telefon gibi medya oynatıcılar gerekir. Bu kılavuzda, bu tür cihazların hepsi "medya oynatıcı" olarak belirtilir.

Bu talimatları, medya oynatıcıyı bir erişim noktasına bağlandıktan sonra uygulayın. İlgili talimatları için cihazın kullanım kılavuzuna başvurun.



1 Wi-Fi menüsüne erişin.

- Açma/kapama düğmesini [ON] konumuna getirin.
- [(Wi-Fi)] tuşuna basın.



2 [TV] simgesini seçin.

- [▲][▼][◀][▶] tuşlarına basarak veya [OK] kadranını çevirerek [TV] seçimi yapın ve sonra [OK] tuşuna basın.

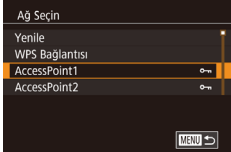

3 Bir erişim noktasıyla bağlantı kurun.

- Erişim noktasına "WPS Uyumlu Erişim Noktalarını Kullanma" (134) konusundaki 4 – 6. veya "Listelenen Erişim Noktalarına Bağlanma" (135) konusundaki 2 – 4. adımları uygulayarak bağlanın.

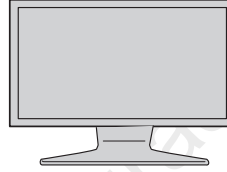

- Makine medya oynatıcı bağlantısı için hazır olduğunda bu ekran görüntülenir. Bir süre sonra ekran kararır.
- Cihazlar bağlandıktan sonra medya oynatıcıyı kullanarak görüntüleri izleyebilirsiniz. Ayrıntılar için, medya oynatıcının kullanım kılavuzuna başvurun.

4 Medya oynatıcı ekranını televizyonunuzda görüntüleyin.

- Medya oynatıcıda [EOS] Canon EOS M5'i görüntüleyin.
- Medya yürütücüsüne bağlı olarak, farklı bir simge görüntülenebilir. [EOS] Canon EOS M5) etiketli simgeyi bulun.

5 Çekimleri görüntüleyin.

- [EOS] Canon EOS M5) > hafıza kartı (SD veya diğer kart) > klasör > görüntüler'i seçin.
- Medya oynatıcıda görüntülemek için bir görüntü seçin. Ayrıntılar için, medya oynatıcının kullanım kılavuzuna başvurun.
- İşlem tamamlandığında fotoğraf makinesinin [OK] tuşuna basarak bağlantıyı sonlandırın. Ekran kararırsa herhangi bir tuşa basın. 3. Adımdaki ikinci ekran görüntülediğinde [OK] tuşuna basın.

Kullanmadan Önce

Temel Kılavuz

Ana Kılavuz

Makine Özellikleri

Otomatik Mod/
Hibrit Oto Mod

Diğer Çekim Modları

P Modu

Tv, Av, M, C1 ve C2 Modu

Oynatma Modu

Kablosuz Özellikler

Ayar Menüleri

Aksesuarlar

Ek

Dizin





- Bağlantı kurmak için makinede kayıtlı görüntülerin bulunduğu bir hafıza kartı olmalıdır.
- Cihazlara Wi-Fi aracılığıyla bağlandıktan sonra, Wi-Fi menüsüne eriştiğinizde, önce en son hedefler listelenir. [▲][▼] tuşlarına basıp cihaz adını seçerek ve sonra [OK] tuşuna basarak kolayca yeniden bağlantı kurabilirsiniz. Yeni bir cihaz eklemek için [◀][▶] tuşlarına basarak cihaz seçim ekranını görüntüleyin ve sonra ayarı yapılandırın.
- Eski medya oynatıcı bağlantıları "MediaServ." olarak listelenir.
- RAW görüntüler ve videolar görüntülenmez.
- Televizyon ekranında bilgi yerleşimi ve ayrıntıları medya yürütücüsüne bağlı olarak değişir. Bazı medya oynatıcılar görüntü bilgilerini görüntülemeyebilir veya dikey görüntüler yatay görüntülenebilir.
- "1-100" gibi çeşitli numaralarla etiketlenen simgeler, seçilen klasördeki dosya numarasına göre gruplanan görüntüleri içerir.
- Kartlar veya klasörlerde görüntülenen tarihler, fotoğraf makinesinde en son görüntülenme tarihi olabilir.

Bağlanan Bilgisayardan Görüntüleri Kablosuz Yazdırma

Fotoğraf makinesini Wi-Fi aracılığıyla baskı almak için bir yazıcıya aşağıdaki gibi bağlayın. Bu adımlar, fotoğraf makinesini bir erişim noktası olarak nasıl kullanabileceğiniz gösterilir ancak mevcut erişim noktasını da kullanabilirsiniz (134).

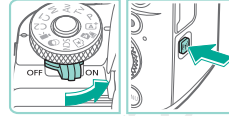

1 Wi-Fi menüsüne erişin.

- Açma/kapama düğmesini [ON] konumuna getirin.
- [(Wi-Fi)] tuşuna basın.



2 [Wi-Fi] simgesini seçin.

- [▲][▼][◀][▶] tuşlarına basarak veya [OK] kadranını çevirerek [Wi-Fi] seçimi yapın ve sonra [OK] tuşuna basın.

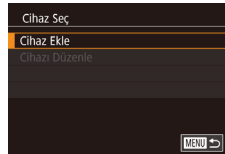

3 [Cihaz Ekle]'yi seçin.

- [▲][▼] tuşlarına basarak veya [OK] kadranını çevirerek [Cihaz Ekle]'yi seçin ve sonra [OK] tuşuna basın.

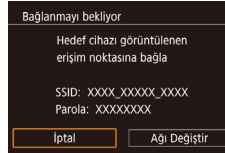

- Makinenin SSID'si ve parolası görüntülenir.

Kullanmadan Önce

Temel Kılavuz

Ana Kılavuz

Makine Özellikleri

Otomatik Mod/
Hibrit Oto Mod

Diğer Çekim Modları

P Modu

Tv, Av, M, C1 ve C2 Modu

Oynatma Modu

Kablosuz Özellikler

Ayar Menüsü

Aksesuarlar

Ek

Dizin



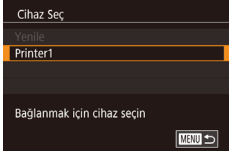

4 Yazıcıyı ağa bağlayın.

- Yazıcının Wi-Fi ayarı menüsünde, bağlantı kurmak için makinede görüntülenen SSID'yi (ağ adı) seçin.

5 Yazıcıyı seçin.

- Yazıcı adını seçin ([▲][▼] tuşlarına basın veya [●] kadranını çevirin) ve sonra [●] tuşuna basın.

6 Yazdırmak için bir görüntü seçin.

- [◀][▶] tuşlarına basarak veya [●] kadranını çevirerek bir görüntü seçin.
- [●] tuşuna basın, [▶] seçimi yapın ve tekrar [●] tuşuna basın.
- [▲][▼] tuşlarına basarak veya [●] kadranını çevirerek [Baskı]'yı seçin ve sonra [●] tuşuna basın.
- Ayrıntılı baskı talimatları için bkz. "Resimleri Yazdırma" (178).
- Bağlantıyı sonlandırmak için [▲] tuşuna basın, onay ekranında [Tamam]'ı seçin ([◀][▶] tuşlarına basın veya [●] kadranını çevirin) ve sonra [●] tuşuna basın.



- Bağlantı kurmak için makinede kayıtlı görüntülerin bulunduğu bir hafıza kartı olmalıdır.
- Cihazlara Wi-Fi aracılığıyla bağlandıktan sonra, Wi-Fi menüsüne eriştiğinizde, önce en son hedefler listelenir. [▲][▼] tuşlarına basıp cihaz adını seçerek ve sonra [●] tuşuna basarak kolayca yeniden bağlantı kurabilirsiniz. Yeni bir cihaz eklemek için [◀][▶] tuşlarına basarak cihaz seçim ekranını görüntüleyin ve sonra ayarı yapılandırın.
- En son hedef cihazların görüntülenmesini tercih etmiyorsanız MENU (135) > [4] sekmesi > [Kablosuz ayarlar] > [Wi-Fi Ayarları] > [Hedef Geçmiş] > [Kapalı]'yı seçin.
- Başka bir erişim noktası kullanırken bkz. "Başka Bir Erişim Noktası Kullanma" (134).

Kullanmadan Önce

Temel Kılavuz

Ana Kılavuz

Makine Özellikleri

Otomatik Mod/
Hibrit Oto Mod

Diğer Çekim Modları

P Modu

Tv, Av, M, C1 ve C2 Modu

Oynatma Modu

Kablosuz Özellikler

Ayar Menüsü

Aksesuarlar

Ek

Dizin



Görüntüleri Başka Bir Makineye Gönderme

Wi-Fi aracılığıyla iki fotoğraf makinesi bağlayın ve bunlar arasında aşağıdaki gibi görüntü alışverişi yapın.

- Wi-Fi ile sadece Wi-Fi uyumlu Canon fotoğraf makineleri bağlanabilir. FlashAir/Eye-Fi kartları destekliyor olsa bile Wi-Fi uyumlu olmayan bir Canon fotoğraf makinesine bağlanamazsınız.

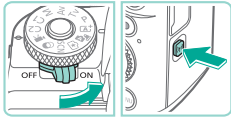

1 Wi-Fi menüsüne erişin.

- Açma/kapama düğmesini [ON] konumuna getirin.
- [Wi-Fi] tuşuna basın.



2 [Kamera] simgesini seçin.

- [▲][▼][◀][▶] tuşlarına basarak veya [OK] kadranını çevirerek [Kamera] seçimi yapın ve sonra [OK] tuşuna basın.

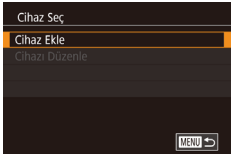

3 [Cihaz Ekle]'yi seçin.

- [▲][▼] tuşlarına basarak veya [OK] kadranını çevirerek [Cihaz Ekle]'yi seçin ve sonra [OK] tuşuna basın.
- Hedef fotoğraf makinesinde de 1 – 3. adımları uygulayın.
- Her iki fotoğraf makinesinin ekranında da [Hedef makinede bağlantıyı başlat] mesajı görüntülediğinde, fotoğraf makinesi bağlantı bilgileri eklenir.



4 Bir çekim gönderin.

- Göndermek üzere bir görüntü seçmek için [OK] kadranını çevirin, [◀][▶] tuşlarına basarak [Bu resmi gönder]'i seçin ve sonra [OK] tuşuna basın.
- Görüntü gönderildikten sonra [Aktarım tamamlandı] mesajı görüntülenir ve görüntü aktarım ekranı yeniden görüntülenir.
- Bağlantıyı sonlandırmak için [MENU] tuşuna basın, onay ekranında [Tamam]'ı seçin ([◀][▶] tuşlarına basın veya [OK] kadranını çevirin) ve sonra [OK] tuşuna basın.



- Bağlantı kurmak için makine içinde bir hafıza kartı olmalıdır.
- Cihazlara Wi-Fi aracılığıyla bağlandıktan sonra, Wi-Fi menüsüne eriştiğinizde, önce en son hedefler listelenir. [▲][▼] tuşlarına basıp cihaz adını seçerek ve sonra [OK] tuşuna basarak kolayca yeniden bağlantı kurabilirsiniz. Yeni bir cihaz eklemek için [◀][▶] tuşlarına basarak cihaz seçim ekranını görüntüleyin ve sonra ayarı yapılandırın.
- En son hedef cihazların görüntülenmesini tercih etmiyorsanız MENU (135) > [4] sekmesi > [Kablosuz ayarlar] > [Wi-Fi Ayarları] > [Hedef Geçmiş] > [Kapalı]'yi seçin.
- Aynı anda birden fazla çekim gönderebilir ve göndermeden önce görüntü boyutunu değiştirebilirsiniz (144).

Kullanmadan Önce

Temel Kılavuz

Ana Kılavuz

Makine Özellikleri

Otomatik Mod/
Hibrit Oto Mod

Diğer Çekim Modları

P Modu

Tv, Av, M, C1 ve C2 Modu

Oynatma Modu

Kablosuz Özellikler

Ayar Menüsü

Aksesuarlar

Ek

Dizin



Çekim Gönderme Seçenekleri

Göndermek üzere birden fazla görüntü seçebilir ve göndermeden önce görüntü çözünürlüğünü (boyutunu) değiştirebilirsiniz. Bazı Web hizmetleri gönderdiğiniz kayıtlara not eklemenize de imkan tanır.

Birden Fazla Çekimi Gönderme



1 [Seç ve gönder]'i seçin.

- Görüntü aktarım ekranında, [◀][▶] tuşlarına basarak [Seç ve gönder]'i seçin ve sonra [OK] tuşuna basın.



2 Bir seçim yöntemi belirleyin.

- [▲][▼] tuşlarına basarak veya [OK] kadranını çevirerek bir seçim yöntemi seçin.

Görüntüleri Tek Tek Seçme

1 [Seç]'i seçin.

- “Birden Fazla Çekim Gönderme” (144) konusundaki 2. adımı uygulayarak [Seç]'i seçin ve sonra [OK] tuşuna basın.

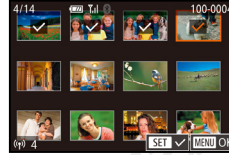

2 Bir görüntü seçin.

- [▲][▼][◀][▶] tuşlarına basarak gönderilecek görüntüyü seçin ve sonra [OK] tuşuna basın. [✓] görüntülenir.
- Seçimi iptal etmek için tekrar [OK] tuşuna basın. [✓] artık görüntülenmez.
- Diğer görüntüleri seçmek için bu işlemi tekrarlayın.
- Görüntü seçimini tamamladıktan sonra [MENU] tuşuna basın.
- [◀][▶] tuşlarına basarak veya [OK] kadranını çevirerek [Tamam]'ı seçin ve sonra [OK] tuşuna basın.

3 Çekimleri gönderin.

- [◀][▶] tuşlarına basarak veya [OK] kadranını çevirerek [Gönder]'i seçin ve sonra [OK] tuşuna basın.



- Görüntü seçimi için ayrıca 2. adımda [OK] kadranını saat yönü tersine çevirerek tek tek görüntü izleme ekranına erişebilir ve sonra [◀][▶] tuşlarına basabilir veya [OK] kadranını çevirebilirsiniz.

Kullanmadan Önce

Temel Kılavuz

Ana Kılavuz

Makine Özellikleri

Otomatik Mod/
Hibrit Oto Mod

Diğer Çekim Modları

P Modu

Tv, Av, M, C1 ve C2 Modu

Oynatma Modu

Kablosuz Özellikler

Ayar Menüleri

Aksesuarlar

Ek

Dizin



Seçim Aralığı Belirleme

1 [Seçim Aralığı]'nı seçin.

- “Birden Fazla Çekim Gönderme” (📖144) konusundaki 2. adımı uygulayarak [Seçim Aralığı]'nı seçin ve [OK] tuşuna basın.



2 Görüntüleri seçin.

- “Seçim Aralığını Belirleme” (📖113) konusundaki 2 – 3. adımları uygulayarak resimleri belirleyin.
- Videoları dahil etmek için [▲][▼][◀][▶] tuşlarına basarak [Video Dahil et]'i seçin ve sonra [OK] tuşuna basarak opsiyonu seçildi olarak işaretleyin (✓).
- [▲][▼][◀][▶] tuşlarına basarak [Tamam]'ı seçin, sonra [OK] tuşuna basın.

3 Çekimleri gönderin.

- [◀][▶] tuşlarına basarak veya [OK] kadranını çevirerek [Gönder]'i seçin ve sonra [OK] tuşuna basın.

Derecelendirilmiş Çekimleri Gönderme

Aynı dereceye sahip birden fazla çekimi gönderin (📖117).

1 [Görüntüleri Puanlama]'yı seçin.

- “Birden Fazla Çekim Gönderme” (📖144) konusundaki 2. adımı uygulayarak [Görüntüleri Puanlama]'yı seçin ve [OK] tuşuna basın.
 - [▲][▼] tuşlarına basarak veya [OK] kadranını çevirerek bir derece seçin ve sonra [OK] tuşuna basın. Sadece bu dereceye sahip görüntüleri içeren bir görüntü seçim ekranı görüntülenir.
 - Görüntüleri göndereceğiniz gruptan çıkarabilirsiniz. Bunun için bir görüntü seçin ve [OK] tuşuna basarak [✓] işaretini kaldırın.
 - Görüntü seçimini tamamladıktan sonra [MENU] tuşuna basın.
 - [◀][▶] tuşlarına basarak veya [OK] kadranını çevirerek [Tamam]'ı seçin ve sonra [OK] tuşuna basın.
- ### 2 Çekimleri gönderin.
- [◀][▶] tuşlarına basarak veya [OK] kadranını çevirerek [Gönder]'i seçin ve sonra [OK] tuşuna basın.

Kullanmadan Önce

Temel Kılavuz

Ana Kılavuz

Makine Özellikleri

Otomatik Mod/
Hibrit Oto Mod

Diğer Çekim Modları

P Modu

Tv, Av, M, C1 ve C2 Modu

Oynatma Modu

Kablosuz Özellikler

Ayar Menüleri

Aksesuarlar

Ek

Dizin



Çekimleri Gönderme Notları

- Kullandığınız ağın durumuna bağlı olarak, videoları göndermek uzun sürebilir. Fotoğraf makinesinin pil seviyesine dikkat edin.
- Web hizmetlerinde gönderilebilecek çekim sayısı veya uzunluğu sınırlandırılabilir.
- Akıllı telefona video gönderirken, desteklenen görüntü kalitesinin akıllı telefona bağlı olarak değişebileceğini unutmayın. Ayrıntılar için akıllı telefonun kullanım kılavuzuna başvurun.
- Ekranda aşağıdaki simgelerle kablosuz sinyal gücü gösterilir. [Yi] yüksek, [Yi] orta, [Yi] düşük, [Yi] zayıf
- Çekimlerin Web hizmetlerine gönderilmesi, zaten CANON iMAGE GATEWAY sunucusunda bulunan çekimler yeniden gönderildiğinde daha kısa sürer.

Çözünürlük Değerini Seçme (Görüntü Boyutu)

Görüntü aktarımı ekranında [▲][▼] tuşlarına basarak [F1] seçimi yapın ve sonra [OK] tuşuna basın. Görüntülenen ekranda [▲][▼] tuşlarına basarak veya [Z] kadranını çevirerek çözünürlük ayarını (görüntü boyutunu) seçin ve [OK] tuşuna basın.

- Görüntüleri orijinal boyutunda göndermek için, yeniden boyutlandırma seçeneği olarak [Hayır]'ı seçin.
- [S2] seçiminde, gönderme öncesinde seçilen boyuttan daha büyük görüntüler yeniden boyutlandırılır.
- Videolar yeniden boyutlandırılmaz.

Yorum Ekleme

Fotoğraf makinesini kullanarak e-posta adreslerine, sosyal ağ hizmetlerine, vb. gönderdiğiniz görüntülere yorumlar ekleyebilirsiniz. Giriş yapılabilecek karakter ve sembol sayısı Web sitesine bağlı olarak değişebilir.



1 Yorum eklemek için ekrana erişin.

- Görüntü aktarımı ekranında [▲][▼][◀][▶] tuşlarına basarak [F1] seçimi yapın ve sonra [OK] tuşuna basın.

2 Bir yorum ekleyin (37).

3 Görüntüyü gönderin.



- Bir yorum girilmezse, CANON iMAGE GATEWAY tarafından atanan yorum otomatik olarak gönderilir.
- Göndermeden önce birden fazla görüntüye açıklama ekleyebilirsiniz. Aynı yorum birlikte gönderilen tüm görüntülere eklenir.

Kullanmadan Önce

Temel Kılavuz

Ana Kılavuz

Makine Özellikleri

Otomatik Mod/
Hibrit Oto Mod

Diğer Çekim Modları

P Modu

Tv, Av, M, C1 ve C2 Modu

Oynatma Modu

Kablosuz Özellikler

Ayar Menüleri

Aksesuarlar

Ek

Dizin



Çekimleri Otomatik Gönderme (Image Sync)

Hafıza kartında yer alan ve henüz gönderilmemiş görüntüler CANON iMAGE GATEWAY aracılığıyla bir bilgisayara veya Web hizmetlerine gönderilebilir. Görüntüler sadece Web hizmetlerine gönderilemez.

İlk Hazırlıklar

Makineyi Hazırlama

[📱] öğesini hedef olarak kaydedin. Hedef bilgisayarda, Image Sync ile uyumlu ücretsiz yazılım olan Image Transfer Utility yazılımını yükleyip yapılandıracaksınız.



1 Hedef olarak [📱] ekleyin.

- “CANON iMAGE GATEWAY’e Kaydolma” (📖137) konusunda açıklandığı gibi hedef olarak [📱] ekleyin.
- Hedef olarak bir Web hizmetini dahil etmek için CANON iMAGE GATEWAY’e giriş yapın (📖136), fotoğraf makinesi modelinizi seçin, Web hizmeti ayarları ekranına erişin ve Image Sync ayarlarında hedef Web hizmetini seçin. Ayrıntılar için CANON iMAGE GATEWAY Yardımı’na başvurun.

Bilgisayarı Hazırlama

Hedef bilgisayarda yazılımı yükleyin ve yapılandırın.



2 Göndermek üzere görüntü tipi seçin (sadece resimle birlikte video gönderilirken).

- [MENU] tuşuna basın, [4] sekmesinde [Kablosuz ayarlar]’ı seçin ve sonra [Wi-Fi Ayarları]’ni seçin (📖35).
- [▲][▼] tuşlarına basarak [Image Sync]’i seçin ve sonra [Foto/Video]’yu seçin (📖35).

1 Image Transfer Utility’yi yükleyin.

- İnternete bağlı bir bilgisayara Image Transfer Utility’yi yükleyin (📖176).
- Image Transfer Utility yazılımını, CANON iMAGE GATEWAY’in Image Sync ayarları sayfasından da indirebilirsiniz (📖147).

2 Fotoğraf makinesini kaydedin.

- Windows: Görev çubuğunda [📷] simgesini sağ tıklayın ve sonra [Add new camera]’yi (Yeni kamera ekle) tıklayın.
- Mac OS: Menü çubuğunda [📷] simgesini tıklayın ve sonra [Add new camera]’yi (Yeni kamera ekle) tıklayın.
- CANON iMAGE GATEWAY’e bağlı fotoğraf makinesi listesi görüntülenir. Çekimlerin gönderileceği fotoğraf makinesini seçin.
- Makine kaydedildikten ve bilgisayar görüntü almaya hazır olduktan sonra simge [📷] ile değişir.

Kullanmadan Önce

Temel Kılavuz

Ana Kılavuz

Makine Özellikleri

Otomatik Mod/
Hibrit Oto Mod

Diğer Çekim Modları

P Modu

Tv, Av, M, C1 ve C2 Modu

Oynatma Modu

Kablosuz Özellikler

Ayar Menüleri

Aksesuarlar

Ek

Dizin



Çekimleri Gönderme

Makineden gönderilen çekimler otomatik olarak bilgisayara kaydedilir. Görüntüleri göndermeyi planladığınız bilgisayar kapalıysa, görüntüler geçici bir süreyle CANON iMAGE GATEWAY sunucusunda tutulur. Saklanan görüntüler düzenli olarak silinir, bu nedenle bilgisayarı açıp görüntüleri kaydettiğinizden emin olun.

1 Çekimleri gönderin.

- “Görüntüleri Web Hizmetlerine Yükleme” (📖139) konusundaki 1 – 2. adımı uygulayın ve [📧] seçimi yapın.
- Gönderilen çekimler [📧] simgesi ile işaretlenir.

2 Görüntüleri bilgisayara kaydedin.

- Bilgisayar açıldığında görüntüler otomatik olarak kaydedilir.
- Görüntüler, bilgisayar kapalı olsa bile, CANON iMAGE GATEWAY sunucusundan Web hizmetlerine otomatik olarak gönderilir.



- Görüntüler gönderilirken, tam şarjlı bir pil paketi veya AC adaptör kitini (ayrı satılır, 📖167) kullanmalısınız.



- Görüntüler farklı bir yöntem kullanılarak bilgisayara aktarıldığında bile CANON iMAGE GATEWAY aracılığıyla bilgisayara gönderilmemiş her görüntü de bilgisayara gönderilecektir.
- Hedef, fotoğraf makinesiyle aynı ağda bulunan bir bilgisayar ise gönderme daha hızlı olur. Çünkü çekimler CANON iMAGE GATEWAY yerine erişim noktası aracılığıyla gönderilir. Bilgisayardaki çekimlerin CANON iMAGE GATEWAY'ye gönderildiğini, dolayısıyla bilgisayarın internete bağlı olması gerektiğini unutmayın.

Image Sync ile Gönderilen Çekimleri Akıllı Telefonda İzleme

Canon Online Photo Album (Canon OPA) uygulamasını yükleyerek, Image Sync aracılığı ile gönderdiğiniz ve CANON iMAGE GATEWAY sunucusunda geçici olarak depolanan görüntüleri akıllı telefonunuzu kullanarak görüntüleyebilir ve indirebilirsiniz. Hazırlık olarak, aşağıdaki gibi akıllı telefon erişimini etkinleştirin.

- “Bilgisayarı Hazırlama” (📖147) konusunda tanımlanan ayarları tamamladığınızdan emin olun.
- iPhone veya iPad için App Store'dan veya Android cihazlar için Google Play'den Canon Online Photo Album uygulamasını indirin ve yükleyin.
- CANON iMAGE GATEWAY'e giriş yapın (📖136), fotoğraf makinesi modelinizi seçin, Web hizmeti ayarları ekranına erişin ve Image Sync ayarlarında bir akıllı telefonda görüntüleme ve indirmeyi etkinleştirin. Ayrıntılar için CANON iMAGE GATEWAY Yardımı'na başvurun.



- CANON iMAGE GATEWAY sunucusunda geçici olarak depolanan görüntüler silindikleri takdirde artık görüntülenemezler.
- Image Sync'te akıllı telefonda görüntüleme ve indirmeyi etkinleştirmeden önce gönderdiğiniz çekimlere bu şekilde erişemezsiniz.



- Canon Online Photo Album talimatları için Canon Online Photo Album Yardımına başvurun.

Kullanmadan Önce

Temel Kılavuz

Ana Kılavuz

Makine Özellikleri

Otomatik Mod/
Hibrit Oto Mod

Diğer Çekim Modları

P Modu

Tv, Av, M, C1 ve C2 Modu

Oynatma Modu

Kablosuz Özellikler

Ayar Menüleri

Aksesuarlar

Ek

Dizin

Makinedeki Çekimleri Görüntülemek ve Makineyi Kontrol Etmek İçin Akıllı Telefon Kullanma

Özel akıllı telefon uygulaması Camera Connect ile şunları yapabilirsiniz.

- Görüntülere fotoğraf makinesinde göz atın ve bunları akıllı telefona kaydedin
- Görüntülere fotoğraf makinesinde coğrafi etiket ekleyin (📖149)
- Fotoğraf makinesini bir akıllı telefonla uzaktan kumanda edin (📖149)



- Fotoğraf makinesi ayarlarında, akıllı telefona makinedeki çekimleri görüntüleme izni verilmelidir (📖132, 📖151).

Görüntülere Makine İçinde Coğrafi Konum Etiketleme

Özel Camera Connect uygulaması kullanılarak bir akıllı telefonda eklenen GPS verileri makinedeki görüntülere eklenebilir. Görüntüler enlem, boylam ve rakım bilgileriyle etiketlenir.



- Çekimden önce, "Tarih ve Saat Ayarı" (📖21) konusunda açıklanan tarih, saat ve yerel saat dilimi ayarının doğru yapıldığından emin olun. Diğer saat dilimlerinde herhangi bir çekim hedefini belirlemek için "Dünya Saati" (📖159) konusundaki adımları da uygulayabilirsiniz.
- Coğrafi olarak etiketlenen fotoğraf veya videolarda bulunan konum verileri kullanarak bulunabilir veya tespit edebilirsiniz. Bu görüntüleri paylaşırken dikkatli olun çünkü görüntüler çevrimiçi postalanırken diğerleri tarafından görülebilir.

Makineyi bir Akıllı Telefondan Uzaktan Kumanda Etme

Kamerayı Wi-Fi Aracılığıyla Kontrol Etme

Akıllı telefonunuzdan çekim ekranını görüntülerken çekim yapabilirsiniz.



- Akıllı telefondaki tüm görüntülerin izlenebilmesi için gizlilik ayarları önceden tüm görüntülere izin vermek üzere yapılandırılmalıdır (📖152).

1 Fotoğraf makinesini sabitleyin.

- Fotoğraf makinesini bir tripodla bağlayarak veya başka önlemler alarak sabitleyin.

2 Makine ile akıllı telefonu bağlayın (📖132).

- Gizlilik ayarlarında [Tüm görüntüler]'i seçin.

3 Uzaktan canlı görünüm çekimini seçin.

- Akıllı telefondaki Camera Connect'te [Remote live view shooting]'i (Uzaktan canlı görünüm çekimi) seçin.
- Fotoğraf makinesi uzaktan canlı görünüm çekimine hazır olduğunda, makineden bir canlı görüntü akıllı telefonda görüntülenir.
- Bu durumda fotoğraf makinesinde bir mesaj görüntülenir ve açma/kapama düğmesi işlemi dışındaki tüm işlemler devre dışı bırakılır.

4 Çekin.

- Çekim yapmak için akıllı telefonu kullanın.

Kullanmadan Önce

Temel Kılavuz

Ana Kılavuz

Makine Özellikleri

Otomatik Mod/
Hibrit Oto Mod

Diğer Çekim Modları

P Modu

Tv, Av, M, C1 ve C2 Modu

Oynatma Modu

Kablosuz Özellikler

Ayar Menüleri

Aksesuarlar

Ek

Dizin





- Video çekim yapılamaz.
- Odaklanma uzun sürebilir.
- Çekimi görüntüleme veya deklanşörün serbest kalması, bağlantı durumuna bağlı olarak gecikebilir.



- Akıllı telefonda bağlantı ortamı nedeniyle sert konu hareketinin görüntülenmesi kayıtlı görüntüleri etkilemez.
- Çekilen görüntüler akıllı telefona aktarılmaz. Makinedeki görüntülere göz atmak ve aktarmak için akıllı telefonu kullanın.

Kamerayı Bluetooth Aracılığıyla Kumanda Etme

Bluetooth özellikli bir akıllı telefonu uzaktan çekim yapmak ve görüntü ekranını değiştirmek için kullanabilirsiniz.

Bu, çekim yaparken hızlı bir şekilde bağlanmak isterseniz veya bir televizyona bağlıyken oynatmayı kontrol etmek için kullanışlıdır.

1 Makineyi hazırlayın.

- Fotoğraf makinesinde çekim modunu ve çekim işlevlerini ayarlayın.
- Çekim yaparken fotoğraf makinesini bir tripoda bağlayarak veya başka önlemler alarak sabitleyin.

2 Makine ile akıllı telefonu bağlayın (128).

- Bluetooth bağlantısının kurulduğundan emin olun.

3 Bluetooth uzaktan kumanda cihazını seçin.

- Akıllı telefondaki Camera Connect'te [Bluetooth remote controller]'ı (Bluetooth uzaktan kumanda cihazı) seçin.

- Akıllı telefonun ekranı, Bluetooth ile uzaktan kumanda ekranı ile değişir.

4 Çekim yapın ve görüntü değiştirin.

- Akıllı telefonu kullanarak Çekim modunda çekim yapın ve Oynatma modunda görüntüleri değiştirin.



- Wi-Fi ile bağlanırken [Bluetooth remote controller] (Bluetooth uzaktan kumanda cihazı) kullanılamıyor.



- Ekrandaki simgeye başvurarak Bluetooth bağlantı durumunu kontrol edebilirsiniz (192).

Kullanmadan Önce

Temel Kılavuz

Ana Kılavuz

Makine Özellikleri

Otomatik Mod/
Hibrit Oto Mod

Diğer Çekim Modları

P Modu

Tv, Av, M, C1 ve C2 Modu

Oynatma Modu

Kablosuz Özellikler

Ayar Menüü

Aksesuarlar

Ek

Dizin



Kablosuz Ayarlarını Düzenleme veya Silme

Kablosuz ayarları aşağıdaki gibi düzenleyin veya silin.

Bağlantı Bilgilerini Düzenleme



1 Wi-Fi menüsüne erişin ve düzenlemek üzere bir cihaz seçin.

- Açma/kapama düğmesini [ON] konumuna getirin.
- [(*)] tuşuna basın.
- [◀][▶] tuşlarına basarak cihaz seçim ekranına erişin, düzenlenecek cihaz simgesini seçin ([▲][▼][◀][▶] tuşlarına basın veya [OK] kadranını çevirin) ve sonra [(*)] tuşuna basın.



2 [Cihazı Düzenle]’yi seçin.

- [▲][▼] tuşlarına basarak veya [OK] kadranını çevirerek [Cihazı Düzenle]’yi seçin ve sonra [(*)] tuşuna basın.



3 Düzenlemek üzere cihazı seçin.

- [▲][▼] tuşlarına basarak veya [OK] kadranını düzenlenecek cihazı seçin ve sonra [(*)] tuşuna basın.

4 Düzenlenecek öğeyi seçin.

- [▲][▼] tuşlarına basarak veya [OK] kadranını düzenlenecek öğeyi seçin ve sonra [(*)] tuşuna basın.
- Değişiklik yapabileceğiniz öğeler cihaza veya hizmete göre değişir.

Yapılandırılabilir Öğeler	Bağlantı				
					Web Hizmetleri
Cihaz Rumuzunu Değiştir (📖151)	O	O	O	-	-
Ayarları Görüntüle (📖152)	-	O	-	-	-
Bağlantı Bilgilerini Sil (📖152)	O	O	O	-	-

O : Yapılandırılabilir - : Yapılandırılmamış

Cihaz Rumuzunu Değiştirme

Fotoğraf makinesinde görüntülenen cihaz rumuzunu (ekran adını) değiştirebilirsiniz.



- “Bağlantı Bilgilerini Düzenleme” (📖151) konusundaki 4. adımı uygulayın, [Cihaz Takma Adını Değiştir]’i seçin ve [(*)] tuşuna basın.
- Giriş alanını seçin ve [(*)] tuşuna basın. Ekranda görüntülenen klavyeyi kullanarak cihaz için yeni bir rumuz girin (📖37).

Kullanmadan Önce

Temel Kılavuz

Ana Kılavuz

Makine Özellikleri

Otomatik Mod/
Hibrit Oto Mod

Diğer Çekim Modları

P Modu

Tv, Av, M, C1 ve C2 Modu

Oynatma Modu

Kablosuz Özellikler

Ayar Menüsü

Aksesuarlar

Ek

Dizin



Bağlantı Bilgilerini Silme

Bağlantı bilgilerinizi (bağlantı kurduğunuz cihazlar hakkında bilgiler) aşağıdaki gibi değiştirin.



- “Bağlantı Bilgilerini Düzenleme” (📖151) konusundaki 4. adımı uygulayın, [Bağlantı Bilgisini Sil]’i seçin ve [🗑️] tuşuna basın.
- [Sil?] mesajı görüntüledikten sonra [⏪] [⏩] tuşlarına basarak [Tamam]’i seçin ve sonra [🗑️] tuşuna basın.
- Bağlantı bilgisi silinir.

Akıllı Telefonla İzlenecek Görüntüleri Belirleme

Fotoğraf makinesinin hafıza kartındaki hangi görüntülerin, makineye bağlanan akıllı telefondan izlenebileceğini belirleyin.

Ayar Seçeneği	Akıllı Telefonla İzlenecek Görüntüler
Tüm görüntüler	Hafıza kartındaki tüm görüntüler
Bugün çekilen görüntüler	Aynı gün çekilen görüntüler
Birkaç gün önce çekilen görüntüler	Belirlenen sayıda gün önce çekilen görüntüler
Dereceye göre seç	Belirlenen dereceye sahip görüntüler (📖117)
Dosya numarası aralığı	Belirlenen dosya numarası aralığındaki görüntüler

Akıllı telefonla bağlantı kurulduktan sonra 2. Adımdaki ekran görüntülediğinde aynı talimatları uygulayabilirsiniz.



1 Ayar ekranına erişin.

- “Bağlantı Bilgilerini Düzenleme” (📖151) konusundaki 4. adımı uygulayarak [Ayarları Görüntüle]’yi seçin ve [🗑️] tuşuna basın.

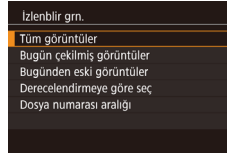

2 Bir seçeneği belirleyin ve ayarlayın.

- [▲][▼] tuşlarına basarak veya [🗑️] kadranını çevirerek bir seçenek belirleyin.
- [Tüm görüntüler] veya [Bugün çekilen görüntüler] seçildikten sonra: [🗑️] tuşuna basın.
- [Birkaç gün önceki görüntüler] seçildikten sonra: [🗑️] tuşuna basın, sonraki ekranda [▲][▼] tuşlarına basarak gün sayısını belirleyin ve sonra [🗑️] tuşuna basın.
- [Dereceye göre seç] seçildikten sonra: [🗑️] tuşuna basın, [▲][▼] tuşlarına basarak bir sonraki ekranda dereceyi seçin ve ardından [🗑️] tuşuna basın.
- [Dosya numarası aralığı] seçildikten sonra: [🗑️] tuşuna basın, bir sonraki ekranda ilk ve son numarayı belirleyin, [Tamam]’i seçin ve sonra [🗑️] tuşuna basın. Aralığı belirleme talimatları için “Seçim Aralığını Belirleme” (📖113) konusundaki 2 – 3. Adımlara bakın.



- Uzaktan canlı görünüm çekimi için [Tüm görüntüler]’i seçin.

Kullanmadan Önce

Temel Kılavuz

Ana Kılavuz

Makine Özellikleri

Otomatik Mod/
Hibrit Oto Mod

Diğer Çekim Modları

P Modu

Tv, Av, M, C1 ve C2 Modu

Oynatma Modu

Kablosuz Özellikler

Ayar Menüleri

Aksesuarlar

Ek

Dizin



Makine Rumuzunu Değiştirme

Fotoğraf makinesinin rumuzunu (bağlanan cihazlarda görüntülenir) istediğiniz gibi değiştirin.

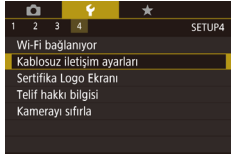

1 [Kablosuz ayarlar]'ı seçin.

- [MENU] tuşuna basın ve [F4] sekmesinde [Kablosuz ayarlar]'ı seçin (135).



2 [Rumuz]'u seçin.

- [▲][▼] tuşlarına basarak veya [OK] kadranını çevirerek [Rumuz]'u seçin ve sonra [OK] tuşuna basın.

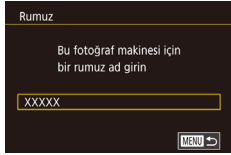

3 Rumuzu değiştirin.

- [OK] tuşuna basarak klavyeye (137) erişin ve sonra bir rumuz girin.



- Girdiğiniz rumuz, bir sembol veya boşluk ile başlıyorsa bir mesaj görüntülenir. [OK] tuşuna basın ve farklı bir rumuz girin.
- Wi-Fi'yi ilk kez kullanırken görüntülenen [Cihaz Takma Adı] ekranından rumuzu değiştirebilirsiniz. Bu durumda, metin kutusunu seçin, [OK] tuşuna basarak klavyeye erişin ve sonra yeni bir rumuz girin.

Kablosuz Ayarlarını Varsayılanlara Çevirme

Fotoğraf makinesini bir başka kişiye devrediyorsanız veya makineyi elden çıkarıyorsanız kablosuz ayarlarını, varsayılan ayarlara geri çevirin. Kablosuz ayarlar sıfırlanırsa tüm Web hizmeti ayarları da sıfırlanır. Bu seçeneği kullanmadan önce tüm Wi-Fi ayarlarını sıfırlamak istediğinizden emin olun.

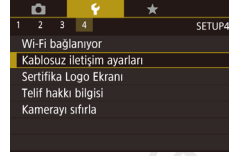

1 [Kablosuz ayarlar]'ı seçin.

- [MENU] tuşuna basın ve [F4] sekmesinde [Kablosuz ayarlar]'ı seçin (135).



2 [Ayarları Sıfırla]'yı seçin.

- [▲][▼] tuşlarına basarak veya [OK] kadranını çevirerek [Ayarları Sıfırla]'yı seçin ve sonra [OK] tuşuna basın.

3 Varsayılan ayarlara çevirin.

- [◀][▶] tuşlarına basarak veya [OK] kadranını çevirerek [Tamam]'ı seçin ve sonra [OK] tuşuna basın.
- Kablosuz ayarlar artık sıfırlanır.



- Kablosuz ayarlar dışındakileri varsayılan ayarlarına sıfırlamak için [F4] sekmesinde [Kamerayı sıfırla]'yı seçin (163).

Kullanmadan Önce

Temel Kılavuz

Ana Kılavuz

Makine Özellikleri

Otomatik Mod/
Hibrit Oto Mod

Diğer Çekim Modları

P Modu

Tv, Av, M, C1 ve C2 Modu

Oynatma Modu

Kablosuz Özellikler

Ayar Menüleri

Aksesuarlar

Ek

Dizin



Bluetooth ile Eşleştirilen Cihazların Bilgilerini Temizleme

Farklı bir akıllı telefonla eşleştirmeden önce, bağlantı kurulun tüm akıllı telefonların bilgilerini silin.



1 [Bluetooth ayarları]'nı seçin.

- [MENU] tuşuna basın ve [4] sekmesi > [Kablosuz ayarlar] > [Bluetooth ayarları]'nı seçin.

2 [Bağlantı bilgisi kontrol/sil]'i seçin.

- [▲][▼] tuşlarına basarak veya [OK] kadranını çevirerek [Bağlantı bilgisi kontrol/sil]'i seçin ve sonra [OK] tuşuna basın.

3 Bilgileri silin.

- [Bağlantı bilgisi kontrol/sil] ekranında [OK] tuşuna basın.
- [Bağlandığınız cihazlarla ilgili bilgileri sil] mesajı görüntüledikten sonra [OK] tuşlarına basarak veya [OK] kadranını çevirerek [Tamam]'i seçin ve sonra [OK] tuşuna basın.

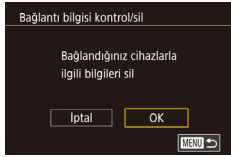

4 Makine bilgilerini silin.

- Akıllı telefonda Bluetooth ayar menüsünde, akıllı telefona kayıtlı makine bilgilerini silin.



Kullanmadan Önce

Temel Kılavuz

Ana Kılavuz

Makine Özellikleri

Otomatik Mod/
Hibrit Oto Mod

Diğer Çekim Modları

P Modu

Tv, Av, M, C1 ve C2 Modu

Oynatma Modu

Kablosuz Özellikler

Ayar Menüsü

Aksesuarlar

Ek

Dizin



Ayar Menüsü

Kullanım kolaylığını artırmak için temel fotoğraf makinesi işlevlerini özelleştirin veya ayarlayın

Temel Makine İşlevlerini Ayarlama

[F1], [F2], [F3] ve [F4] sekmelerinde MENU (📖35) ayarları yapılandırılabilir. Sıkça kullandığınız işlevleri özelleştirerek kullanım kolaylığını artırın.

Tarihe Göre Görüntü Kaydı

Görüntülerinizi aylık bazda klasörlemek yerine fotoğraf makinesinin çekim yaptığınız her güne özel bir klasör oluşturmasını sağlayabilirsiniz.

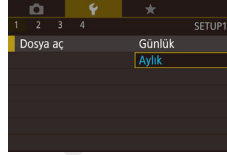

- [F1] sekmesinde [Klasör Oluştur]'u ve sonra [Günlük]'ü seçin.
- Görüntüler şimdi çekim tarihine göre oluşturulmuş klasörlere kaydedilir.

Dosya Numarası Verme

Çekimleriniz otomatik olarak ardışık olarak (0001 – 9999) numaralandırılır ve her biri 2000'e kadar görüntü alabilen klasörlere kaydedilir. Fotoğraf makinesinin dosya numarası verme yöntemini değiştirebilirsiniz.

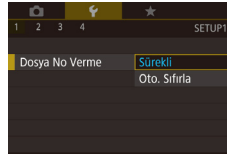

- [F1] sekmesinde [Dosya No Verme]'yi seçin ve sonra bir seçenek belirleyin.

Kesintisiz

Hafıza kartını değiştirdikten bile görüntüler ardışık olarak numaralandırılır (9999. çekime/kayda kadar).

Kullanmadan Önce

Temel Kılavuz

Ana Kılavuz

Makine Özellikleri

Otomatik Mod/
Hibrit Oto Mod

Diğer Çekim Modları

P Modu

Tv, Av, M, C1 ve C2 Modu

Oynatma Modu

Kablosuz Özellikler

Ayar Menüsü

Aksesuarlar

Ek

Dizin



Otomatik Sıfırla	Hafıza kartı değiştirilince veya yeni klasör oluşturulduğunda numaralandırma 0001'den yeniden başlar.
------------------	---



- Bu ayarda belirlenen seçeneğe bağımsız olarak, çekimler yeni takılan hafıza kartlarında mevcut olan son görüntü numarasından itibaren ardışık devam eder. Kayda 0001'den başlamak için boş (veya formatlanmış, 156) bir hafıza kartı kullanın.

Hafıza Kartlarını Formatlama

Yeni bir hafıza kartını veya başka bir cihazda formatlanan bir hafıza kartını kullanmadan önce, hafıza kartını bu fotoğraf makinesinde formatlayın. Formatlama işlemi hafıza kartındaki tüm verileri siler. Formatlama öncesinde hafıza kartındaki görüntüleri bir bilgisayara kopyalayın veya bunları yedeklemek için başka türlü bir önlem alın.

1 [Formatla] ekranına erişin.

- [F1] sekmesinde [Format]'ı seçin ve sonra [OK] tuşuna basın.

2 [Tamam]'ı seçin.

- [Left][Right] tuşlarına basarak veya [OK] kadranını çevirerek [Tamam]'ı seçin ve sonra [OK] tuşuna basın.

3 Hafıza kartını formatlayın.

- Formatlama işlemine başlamak için [Up][Down] tuşlarına basarak veya [OK] kadranını çevirerek [Tamam]'ı seçin ve sonra [OK] tuşuna basın.
- Formatlama tamamlandığında [Hafıza kartı formatlama işlemi tamamlandı] mesajı görüntülenir. [OK] tuşuna basın.

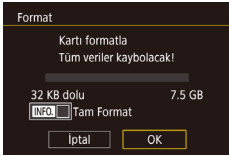

- Bir hafıza kartının formatlanması veya üzerinde kayıtlı verilerin silinmesi, sadece kartın dosya yönetim bilgilerini değiştirir ve verinin tamamını silmez. Hafıza kartını bir başkasına verirsen veya elden çıkarırken, kişisel bilgilerinizi korumak için gerekli önlemleri alın ve gerekirse kartı fiziksel olarak parçalayın.



- Formatlama ekranında gösterilen toplam kart kapasitesi belirtilenden daha az olabilir.

Derin Formatlama

Şu durumlarda derin formatlama işlemi yapın: [Hafıza kartı hatası] mesajı görüntüleniyorsa, fotoğraf makinesi düzgün bir şekilde çalışmıyorsa, hafıza kartının okuma/yazma hızı yavaşlıyorsa, sürekli çekim hızı düşüyorsa veya video çekim sırasında kayıt aniden duruyorsa. Derin formatlama işlemi hafıza kartındaki tüm verileri siler. Derin formatlama öncesinde hafıza kartındaki görüntüleri bir bilgisayara kopyalayın veya bunları yedeklemek için başka türlü bir önlem alın.

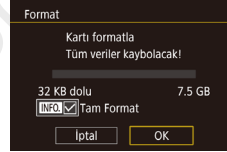

- "Hafıza Kartlarını Formatlama" (156) konusunun 2. adımındaki ekranda, [INFO] tuşuna basarak [Derin Format]'ı seçin. [Checkmark] simgesi görüntülenir.
- Formatlama işlemine devam etmek için "Hafıza Kartlarını Formatlama" (156) konusundaki 2. Adımı uygulayın.



- Derin formatlama "Hafıza Kartlarını Formatlama" (156) seçeneğinden daha uzun sürer çünkü hafıza kartının tüm bölgelerinde kayıtlı olan veriler silinir.
- Derin formatlama işlemi iptal etmek için [Iptal]'i seçin. Bu durumda, tüm veriler silinir ancak hafıza kartı normal bir şekilde kullanılabilir.

Kullanmadan Önce

Temel Kılavuz

Ana Kılavuz

Makine Özellikleri

Otomatik Mod/
Hibrit Oto Mod

Diğer Çekim Modları

P Modu

Tv, Av, M, C1 ve C2 Modu

Oynatma Modu

Kablosuz Özellikler

Ayar Menüleri

Aksesuarlar

EK

Dizin



Video Sistemini Deęiřtirme

Görüntüleme de kullanılabilecek televizyonun video sistemini ayarlayın. Bu ayar videoların görüntü kalitesi (çekim hızı) seçeneklerini belirler.

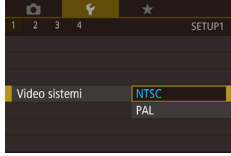

- [F1] sekmesinde [Video Sistemi]'ni seçin ve sonra bir seçenek belirleyin.

Elektronik Seviye Kalibrasyonu

Fotoğraf makinesine seviye ayarı yaparken etkili olmadığını düşünüyorsanız elektronik seviyeyi kalibre edin. Kalibrasyon doğruluğunu artırmak için işlem öncesinde makinenize yardımcı olması için kılavuz çizgileri (195) görüntüleyin.

1 Fotoğraf makinesinin seviyelendirdiğinizden emin olun.

- Fotoğraf makinesini düz bir yüzeye, örneğin bir masaya yerleştirin.

2 Elektronik seviyeyi kalibre edin.

- [F1] sekmesinde [Elektronik seviye]'yi seçin ve sonra [OK] tuşuna basın.
- [OK] tuşuna bastıktan sonra sola/ sağa eğim ayarı yapmak için [Yatay Kalibrasyonu]'nu ve yukarı/aşağı eğim için [Dikey Aralık Kalibrasyonu]'u seçin. Bir onay mesajı görüntülenir.
- [Tamam]'ı seçin ve sonra [OK] tuşuna basın.

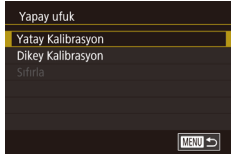

Elektronik Seviyeyi Sıfırlama

Elektronik seviyeyi aşağıdaki gibi orijinal durumuna geri çevirin. Elektronik seviyeyi kalibre etmediğiniz sürece bunun mümkün olmayacağı unutulmalıdır.

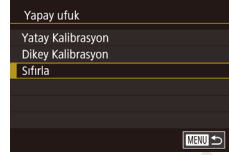

- [F1] sekmesinde [Elektronik seviye]'yi seçin ve sonra [OK] tuşuna basın.
- [Sıfırla]'yı seçin ve sonra [OK] tuşuna basın.
- [Tamam]'ı seçin ve sonra [OK] tuşuna basın.

Ekonomi Modunu Kullanma

Bu işlev Çekim modunda pil gücünden tasarruf etmenizi sağlar. Makine kullanılmadığı zaman ekran hemen kararır ve pil tüketimi azaltılır.



1 Ayarı yapılandırın.

- [F2] sekmesinde [Eco Modu]'nu ve sonra [Açık]'ı seçin.
- [ECO] simgesi çekim ekranında görüntülenir (191).
- Makine yaklaşık iki saniye kullanılmadığında ekran kararır ve bundan yaklaşık on saniye sonra ekran kapanır. Kullanılmadan bırakılan üç dakika sonunda makine kapanır.

2 Çekin.

- Ekran kapalı ve gösterge yanıp sönerken ekranı etkinleştirmek ve çekime hazırlanmak için deklanşöre yarım basın.

Kullanmadan Önce

Temel Kılavuz

Ana Kılavuz

Makine Özellikleri

Otomatik Mod/
Hibrit Oto Mod

Diğer Çekim Modları

P Modu

Tv, Av, M, C1 ve C2 Modu

Oynatma Modu

Kablosuz Özellikler

Ayar Menüleri

Aksesuarlar

Ek

Dizin



Güç Tasarruf Modu

Fotoğraf makinesinin ve ekranın otomatik olarak devre dışı bırakılma (sırasıyla Otomatik Kapanma veya Ekran Kapatma) zamanlamasını istediğiniz gibi değiştirebilirsiniz (31).

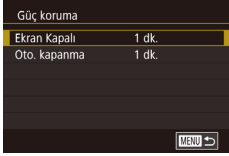

- [P2] sekmesinde [Güç Tasarrufu]'nu seçin ve sonra [INFO] tuşuna basın.
- Bir öge seçin ve [INFO] tuşuna basın. [▲][▼] tuşlarına basarak veya [INFO] kadranını çevirerek ayarı yapın ve sonra tekrar [INFO] tuşuna basın.



- Pil gücünden tasarruf etmek için [Otomatik Kapanma] için normalde [1 dk.]'yı ve [Ekran Kapanalı] için [1 dk.]'yı seçmelisiniz.



- [Otomatik Kapanma] seçeneği [Kapalı]'ya ayarlanmış olsa bile [Ekran Kapanalı] ayarı uygulanır.
- Ekonomi modu (157) [Açık] olarak ayarlanırsa bu güç tasarrufu işlevleri kullanılamaz.

Ekran Parlaklığı

Ekran ve vizör parlaklığı ayrı ayrı ayarlanabilir. Ayardan önce ayar yapılacak ekranın etkinleştirildiğinden emin olun.



- [P2] sekmesi > [Ekran Parlaklığı]'nı seçin, [INFO] tuşuna basın ve sonra [◀][▶] tuşlarına basarak veya [INFO] kadranını çevirerek parlaklığı ayarlayın.



- Maksimum parlaklık için [INFO] tuşuna basın ve en az bir saniye basılı tutun. (Bu ayar [Ekran Parlaklığı] ayarının [P2] sekmesinde) üzerine yazar.) Orijinal parlaklığa geri dönmek için tekrar [INFO] tuşuna basın ve en az bir saniye basılı tutun veya fotoğraf makinesini yeniden başlatın.

Ekran Bilgilerinin Rengini Değiştirme

Ekranı ve menülerde görüntülenen bilgiler, düşük ışık altında çekim için daha uygun bir renkle değiştirilebilir.



- [P2] sekmesinde [Gece Görüntüleme]'yi ve sonra [Açık]'ı seçin.
- Orijinal ekrana geri dönmek için [Kapalı]'yı seçin.



- [INFO] tuşunu en az bir saniye süreyle basılı tutarak da ayarı [Kapalı] konumuna getirebilirsiniz.

Kullanmadan Önce

Temel Kılavuz

Ana Kılavuz

Makine Özellikleri

Otomatik Mod/
Hibrit Oto Mod

Diğer Çekim Modları

P Modu

Tv, Av, M, C1 ve C2 Modu

Oynatma Modu

Kablosuz Özellikler

Ayar Menüsü

Aksesuarlar

Ek

Dizin



Dünya Saati

Seyahatleyken çekimlerinizde doğru yerel tarih/saat ayarı bulunduğundan emin olmak için seyahatiniz öncesinde hedef bölge kaydını yapmanız ve bu bölgenin saat dilimine geçmeniz yeterlidir. Bu, Tarih/Saat ayarını manuel olarak değiştirme ihtiyacını ortadan kaldıran kullanışlı bir özelliktir. Dünya saatini kullanmadan önce tarih/saat ayarını ve yerel saat diliminizi “Tarih ve Saat Ayarı” (📖21) konusunda açıklandığı gibi ayarlamamız gerekir.

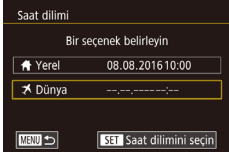

1 Hedefi belirleyin.

- [F2] sekmesinde [Saat Dilimi]'ni seçin ve sonra [OK] tuşuna basın.
- [▲][▼] tuşlarına basarak veya [🌐] kadranını çevirerek [🌐 Dünya]'yı seçin ve sonra [OK] tuşuna basın.
- [◀][▶] tuşlarına basarak bir hedef seçin.
- Gün ışığından tasarruf ayarı (1 saat ileri) yapmak için, [▲][▼] tuşlarına basarak [🌞] simgesini seçin ve sonra [◀][▶] tuşlarına basarak [🌞] simgesini seçin.
- [OK] tuşuna basın.

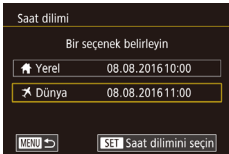

2 Hedef saat dilimine geçin.

- [▲][▼] tuşlarına basarak veya [🌐] kadranını çevirerek [🌐 Dünya]'yı seçin ve sonra [MENU] tuşuna basın.
- [🌐] simgesi çekim ekranında görüntülenir (📖191).



- [🌐] modunda (📖22) tarih veya saat ayarı yapılıncaya, [🏠 Yerel] tarih ve saat ayarı otomatik olarak güncellenir.

Tarih ve Saat

Tarih ve saati aşağıdaki gibi ayarlayın.

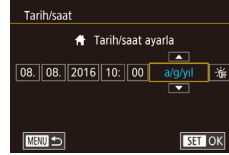

- [F2] sekmesinde [Tarih/Saat]'i seçin ve sonra [OK] tuşuna basın.
- [◀][▶] tuşlarına basarak bir seçeneği belirleyin ve sonra [▲][▼] tuşlarına basarak veya [🌐] kadranını çevirerek ayarı belirleyin.

Ekran Dili

Ekran dilini gerektiğinde aşağıdaki gibi değiştirin.



- [F3] sekmesinde [Dil] (🗣️) 'i seçin ve sonra [OK] tuşuna basın.
- [▲][▼][◀][▶] tuşlarına basarak veya [🌐] kadranını çevirerek bir dil seçin ve sonra [OK] tuşuna basın.



- Oynatma modunda [OK] tuşuna basıp tutarak ve ardından [MENU] tuşuna basarak da [Dil] ekranına erişebilirsiniz.

Makine Seslerini Kısma

Deklanşör tuşuna yarım basıldığında veya otomatik zamanlayıcı etkinleştirildiğinde makineden ses duyulmasını engelleyin.

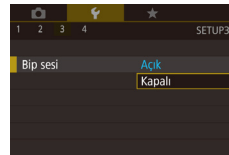

- [F3] sekmesinde [Bip Sesi]'ni ve sonra [Kapalı]'yı seçin.

Kullanmadan Önce

Temel Kılavuz

Ana Kılavuz

Makine Özellikleri

Otomatik Mod/
Hibrit Oto Mod

Diğer Çekim Modları

P Modu

Tv, Av, M, C1 ve C2 Modu

Oynatma Modu

Kablosuz Özellikler

Ayar Menüü

Aksesuarlar

Ek

Dizin

Makine Seslerini Açma

Tuşlara basma veya ekrana dokunma gibi makine işlemlerinin teyidi olarak ses çalınabilir.

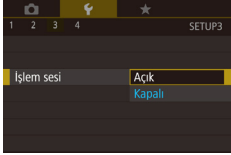

- [F3] sekmesinde [İşlem Sesi]'ni ve sonra [Açık]'ı seçin.

İpuçları ve Önerileri Gizleme

Hızlı Ayar menüsünde (34) veya çekim ekranında (69) öğe seçtiğiniz zaman normalde rehber görüntülenir. İsterseniz bu bilgileri devre dışı bırakabilirsiniz.



- [F3] sekmesinde [İpuçları]'nı ve sonra [Kapalı]'yı seçin.

Çekim Modlarını Simgeye Göre Listeleme

Çekim modlarını daha hızlı seçebilmek için mod adları olmadan sadece simgeleriyle listeleysin.

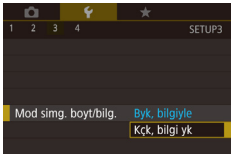

- [F3] sekmesinde [Mod simg. Boyt/bilg.]'yi seçin ve sonra [Küçük, bilgi yok]'u seçin.

Dokunmatik Ekran Panelini Ayarlama

Dokunmatik ekran panelin hassasiyeti en hafif dokunuşa dahi yanıt verecek şekilde artırılabilir veya dokunmatik kontrol kapatılabilir.



- [F3] sekmesi > [Dokunmatik Kullanım]'ı seçin ve sonra istediğiniz seçimi yapın.
- Dokunmatik panelin hassasiyetini artırmak için [Hassas]'ı seçin ve dokunmatik kontrolü devre dışı bırakmak için [Kapalı]'yı seçin.



- Dokunmatik ekran panelini kullanırken aşağıdaki önlemleri alın.
 - Ekran basınç uygulamaya duyarlı değildir. Dokunmatik işlemleri gerçekleştirmek için tımağınız veya tükenmez kalem gibi sert nesnelere kullanmayın.
 - Parmaklarınız ıslakken dokunmatik işlemleri gerçekleştirmeyin.
 - Ekran veya parmaklarınız ıslakken dokunmatik ekran işlemlerini gerçekleştirmeniz halinde, makine yanıt vermeyebilir veya arızalanabilir. Bu durumda makineyi kapatın ve ekranı kuru bir bezle silin.
 - Ekranı ayrıca satın alınan koruyucuları veya yapışkan bantları yapıştırmayın. Aksi takdirde dokunmatik işlemlerin hassasiyet seviyesi azalabilir.
- Dokunmatik ayar [Hassas] olarak ayarlanmışken, işlemleri çok hızlı gerçekleştirirseniz makinenin yanıt verme kapasitesi azalabilir.

Kullanmadan Önce

Temel Kılavuz

Ana Kılavuz

Makine Özellikleri

Otomatik Mod/
Hibrit Oto Mod

Diğer Çekim Modları

P Modu

Tv, Av, M, C1 ve C2 Modu

Oynatma Modu

Kablosuz Özellikler

Ayar Menüleri

Aksesuarlar

Ek

Dizin



Görüntü Sensörü Temizliği

Görüntü sensörü, makineyi her açıp kapattığınızda veya Güç Tasarrufu modunda makineyi kapattığınız zaman tozları temizlemek için otomatik olarak temizlenir. Otomatik temizlemeyi kapatabilir veya gerektiği zaman temizliği açabilirsiniz.

Otomatik Temizlemeyi Kapatma

1 Ayar ekranına erişin.

- Çekim modunda makineyi açın, [F3] sekmesinde [Sensör temizliği]'ni seçin ve [OK] tuşuna basın.
- [▲][▼] tuşlarına basarak veya [OK] kadranını çevirerek [Otomatik temizle. :]'yi seçin ve sonra [OK] tuşuna basın.

2 Ayarı yapılandırın.

- [◀][▶] tuşlarına basarak veya [OK] kadranını çevirerek [Kapalı]'yı seçin ve sonra [OK] tuşuna basın.

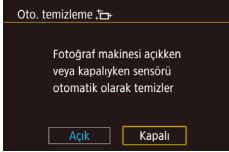

Sensör Temizliğini Etkinleştirme

1 Ayar ekranına erişin.

- Çekim modunda makineyi açın, [F3] sekmesinde [Sensör temizliği]'ni seçin ve [OK] tuşuna basın.
- [▲][▼] tuşlarına basarak veya [OK] kadranını çevirerek [Şimdi temizle. :]'yi seçin ve sonra [OK] tuşuna basın.

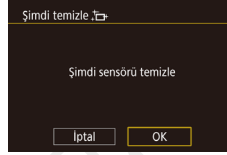

2 Temizlemeyi başlatın.

- [◀][▶] tuşlarına basarak veya [OK] kadranını çevirerek [Tamam]'ı seçin ve sonra [OK] tuşuna basın.
- Temizlemenin devam ettiğini belirten bir mesaj görüntülenir. Temizleme sırasında bir deklanşör sesi duyulmasına rağmen resim çekilmez.



- Sensör temizliği lens takılı olmadığında da çalışır. Lens takılı değilse, lens montesine parmaklarınızı veya üfleyici ucunu sokmayın. Aksi takdirde deklanşör perdesi hasar görebilir.



- En iyi sonuçların elde edilmesi için temizleme işlemini fotoğraf makinesini bir masaya veya benzeri düz bir yüzeye yerleştirerek gerçekleştirin.
- Sensörün üst üste temizlenmesi sonucu iyileştirmez. Temizlemeden hemen sonra [Şimdi temizle. :]'nin seçilemeyeceğini unutmayın.
- Sensör temizleme ile giderilemeyen toz veya diğer maddeler hakkında bir Canon Müşteri Destek Merkezi ile iletişime geçin.

Kullanmadan Önce

Temel Kılavuz

Ana Kılavuz

Makine Özellikleri

Otomatik Mod/
Hibrit Oto Mod

Diğer Çekim Modları

P Modu

Tv, Av, M, C1 ve C2 Modu

Oynatma Modu

Kablosuz Özellikler

Ayar Menüleri

Aksesuarlar

Ek

Dizin



Sensörü Manuel Temizleme

Otomatik temizlemeden sonra kalan tozlar opsiyonel üfleme fırça veya başka bir özel araç kullanılarak temizlenebilir. Görüntü sensörünün yüzeyi son derece hassastır. Sensörün manuel olarak temizlenmesi gerekiyorsa, bir Canon Müşteri Destek Merkezinden servis almanızı öneririz.

1 Fotoğraf makinesinin kapalı olduğundan emin olun.

2 Lensi çıkarın.

3 Sensörü temizleyin.



- Görüntü sensörü son derece hassastır. Sensörü dikkatle temizleyin.
- Fırçasız bir üfleyci kullanın. Fırçalar sensörü çizebilir.
- Üfleyci ucunu lens montesi içinden makineye sokmayın. Deklanşör perdelerine zarar verebilir.
- Sensörü temizlemek için asla basınçlı hava kullanmayın. Üfleme şiddetiyle sensör hasar görebilir veya sprey gaz sensörü dondurabilir.
- Üfleyciyle de temizlenmeyen toz/kir kalırsa, sensörü bir Canon Müşteri Destek Merkezi'ne temizletmenizi öneririz.

Sertifika Logolarını Kontrol Etme

Makinenin sertifika gereksinimlerine yönelik bazı logolar ekranda görülebilir. Makine ambalajındaki veya makine gövdesindeki diğer sertifika logoları bu kılavuzda basılmıştır.

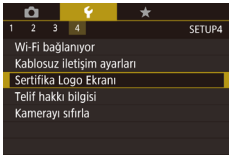

- [4] sekmesinde [Sertifika Logo Ekranı]'nı seçin ve sonra [OK] tuşuna basın.

Görüntülere Telif Hakkı Bilgilerini Kaydetme

Görüntülere yazar adının ve telif hakkı ayrıntılarının kaydedilmesi için bu bilgilerin aşağıdaki gibi ayarlanması gerekir.

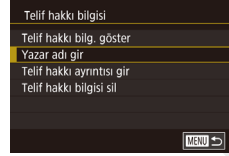

- [4] sekmesinde [Telif Hakkı Bilgisi]'ni seçin ve sonra [OK] tuşuna basın.
- [▲][▼] tuşlarına basarak veya [OK] kadranını çevirerek [Yazar Adını Gir] veya [Telif Hakkı Bilgilerini Gir] seçimi yapın. [OK] tuşuna basarak klavyeye erişin ve adı girin ([OK]37).
- [MENU] tuşuna basın. [Değişiklikleri kabul et?] görüntüden sonra [Evet]'i seçin ([OK][OK]) tuşlarına basarak veya [OK] kadranını çevirerek) ve sonra [OK] tuşuna basın.
- Burada ayarlanan bilgiler şimdi görüntülere kaydedilir.



- Girilen bilgileri kontrol etmek için yukarıdaki ekranda [Telif Hakkı Bilgilerini Görüntüle]'yi seçin ve sonra [OK] tuşuna basın.
- Fotoğraf makinesine telif hakkı bilgilerini girmek, değiştirmek ve silmek için EOS Utility yazılımını da kullanabilirsiniz ([OK]176). Yazılımla girilen bazı karakterler fotoğraf makinesinde görüntülenmeyebilir ancak görüntülere doğru bir şekilde kaydedilir.
- Görüntülere kayıtlı olan telif hakkı bilgilerini, görüntüleri bir bilgisayara kaydettikten sonra yazılımı kullanarak kontrol edebilirsiniz.
- Gerekirse Canon'un web sitesinden EOS Utility kullanım kılavuzunu indirin. İndirme talimatları için, bkz. "Yazılım Kullanım Kılavuzu" ([OK]176).

Kullanmadan Önce

Temel Kılavuz

Ana Kılavuz

Makine Özellikleri

Otomatik Mod/
Hibrit Oto Mod

Diğer Çekim Modları

P Modu

Tv, Av, M, C1 ve C2 Modu

Oynatma Modu

Kablosuz Özellikler

Ayar Menüleri

Aksesuarlar

Ek

Dizin



Tüm Telif Hakkı Bilgilerini Silme

Hem yazar adını hem de telif hakkı bilgilerini aşağıdaki gibi aynı anda silebilirsiniz.

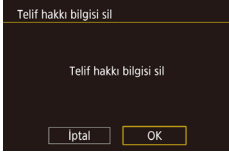

- “Görüntülere Telif Hakkı Bilgilerini Kaydetme” (📖162) konusundaki adımları uygulayarak [Telif Hakkı Bilgisini Sil]'i seçin.
- [◀][▶] tuşlarına basarak veya [🔍] kadrani çevirerek [Tamam]'ı seçin ve sonra [🔍] tuşuna basın.



- Görüntülere öncesinde kaydedilmiş olan telif hakkı bilgileri silinmez.

Diğer Ayarları Yapma

Aşağıdaki ayarlar da yapılabilir.

- [Kablosuz ayarlar] ([🔍4] sekmesi) (📖127)
- [Özel çekim modu (C1, C2)] ([🔍4] sekmesi) (📖100)
- [📷 aygıt yazılımı sür.] ([🔍4] sekmesi) (aygıt yazılımı güncellemeleri için kullanılır)



- Aygıt yazılımı güncellemeleri sırasında, yanlışlıkla işlem yapılmasını önlemek için dokunmatik ekran paneli kapatılır.

Varsayılan Makine Ayarlarına Çevirme

Bir ayarı yanlışlıkla değiştirirseniz, varsayılan fotoğraf makinesi ayarlarına geri dönebilirsiniz.

Tüm Makine Varsayılan Ayarlarını Geri Yükleme

1 [Temel ayarlar] ekranına erişin.

- [🔍4] sekmesinde [Kamerayı Sıfırla]'yı seçin ve sonra [🔍] tuşuna basın.
- [▲][▼] tuşlarına basarak veya [🔍] kadrani çevirerek [Temel ayarlar]'ı seçin ve sonra [🔍] tuşuna basın.

2 Varsayılan ayarlara çevirin.

- [◀][▶] tuşlarına basarak veya [🔍] kadrani çevirerek [Tamam]'ı seçin ve sonra [🔍] tuşuna basın.
- Şimdi makinenin tüm varsayılan ayarları geri yüklenir.

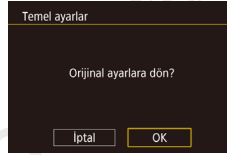

- Aşağıdaki işlevler varsayılan ayarlarına çevrilmez.
 - [🔍1] sekmesi ayarı [Video sistemi] (📖157)
 - [🔍2] sekmesi ayarı [Saat Dilimi] (📖159), [Tarih/Saat] (📖159) ve [Dil] (📖159)
 - [📷5] sekmesi ayarları [Flaş Kontrolü] altında [Harici flaş işlevi ayarları] ve [Harici flaş C.Fn ayarı]
 - [🔍1] Sekmesi
 - Poz telafisi (📖69) ayarı
 - Çekim modu (📖56)
 - Kablosuz ayarlar (📖127)
 - Elektronik seviye için kalibre edilmiş değer (📖157)
 - Telif hakkı bilgileri (📖163)

Kullanmadan Önce

Temel Kılavuz

Ana Kılavuz

Makine Özellikleri

Otomatik Mod/
Hibrit Oto Mod

Diğer Çekim Modları

P Modu

Tv, Av, M, C1 ve C2 Modu

Oynatma Modu

Kablosuz Özellikler

Ayar Menüleri

Aksesuarlar

Ek

Dizin



Bağımsız İşlevler için Varsayılan Ayarları Geri Yükleme

Aşağıdaki işlevlerin ayarları ayrı ayrı varsayılan değerlerine geri çevrilebilir.

- Özel çekim modları için kullanıcı ayarları
- [5] sekmesi ayarları [Flaş Kontrolü] altında [Dahili flaş ayarları], [Harici flaş işlevi ayarları] ve [Harici flaş C.Fn ayarı]
- [1] Sekmesi
- Kablosuz ayarlar
- Elektronik seviye için kalibre edilmiş değer
- Telif hakkı bilgileri

1 [Diğer ayarlar] ekranına erişin.

- [4] sekmesinde [Kamerayı Sıfırla]'yı seçin ve sonra [OK] tuşuna basın.
- [▲][▼] tuşlarına basarak veya [OK] kadranını çevirerek [Diğer ayarlar]'ı seçin ve sonra [OK] tuşuna basın.

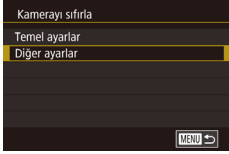

2 Sıfırlanacak işlevi seçin.

- [▲][▼] tuşlarına basarak veya [OK] kadranını çevirerek sıfırlanacak işlevi seçin ve sonra [OK] tuşuna basın.

3 Varsayılan ayarlara çevirin.

- [◀][▶] tuşlarına basarak veya [OK] kadranını çevirerek [Tamam]'ı seçin ve sonra [OK] tuşuna basın.
- Varsayılan işlev ayarları şimdi geri yüklenir.

Kullanmadan Önce

Temel Kılavuz

Ana Kılavuz

Makine Özellikleri

Otomatik Mod/
Hibrit Oto Mod

Diğer Çekim Modları

P Modu

Tv, Av, M, C1 ve C2 Modu

Oynatma Modu

Kablosuz Özellikler

Ayar Menüsü

Aksesuarlar

Ek

Dizin



Aksesuarlar

Opsiyonel Canon aksesuarları ve ayrı satılan diğer uyumlu aksesuarlarla fotoğraf makinesinin tadını çıkaracak yeni yöntemler keşfedin

Orijinal Canon aksesuarlarını kullanmanızı öneririz.

Bu ürün, en iyi performansını orijinal Canon aksesuarları ile kullanıldığı zaman gösterecek şekilde tasarlanmıştır. Canon, başka üreticilerin aksesuarlarının bu ürünle birlikte kullanılması durumunda oluşabilecek kazalardan (örn. yangın), cihaza veya çevreye dönük herhangi bir zarardan (örn. pillerin akması veya patlaması) sorumlu tutulamaz. Canon ürününüzün bu tür bir arıza sonucu herhangi bir onarım görmesi garanti kapsamında olmayacak ve ücretlendirmeye tabi tutulacaktır.

Kullanmadan Önce

Temel Kılavuz

Ana Kılavuz

Makine Özellikleri

Otomatik Mod/
Hibrit Oto Mod

Diğer Çekim Modları

P Modu

Tv, Av, M, C1 ve C2 Modu

Oynatma Modu

Kablosuz Özellikler

Ayar Menüsü

Aksesuarlar

Ek

Dizin



Sistem Haritası

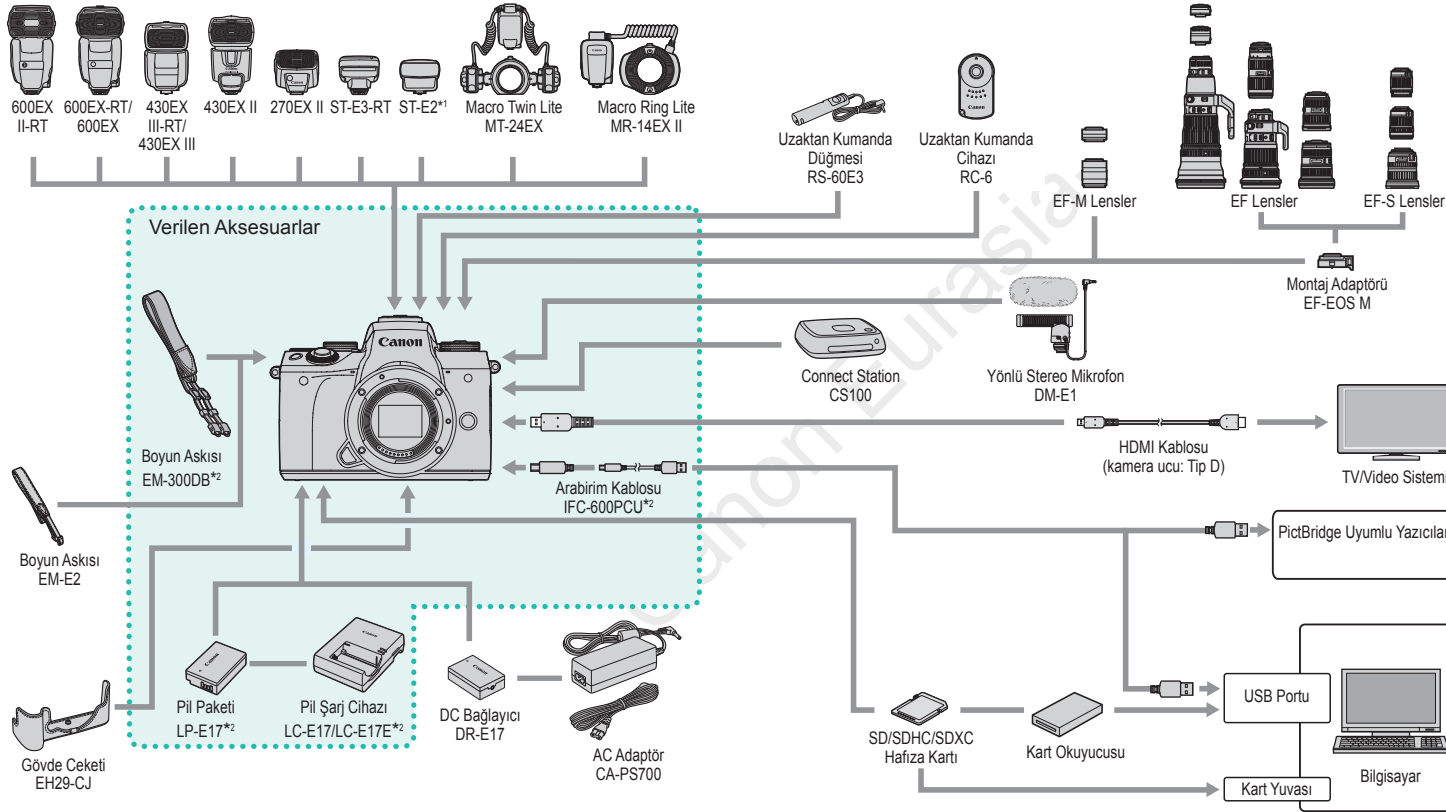

Kullanmadan Önce

Temel Kılavuz

Ana Kılavuz

Makine Özellikleri

Otomatik Mod/
Hibrit Oto Mod

Diğer Çekim Modları

P Modu

Tv, Av, M, C1 ve C2 Modu

Oynatma Modu

Kablosuz Özellikler

Ayar Menüleri

Aksesuarlar

Ek

Dizin

*1 Bazı lenslerle Kamera Dış Aksesuar Kablosu OC-E3 gerekebilir.

*2 Ayrıca da satın alınabilir.



Opsiyonel Aksesuarlar

Aşağıdaki fotoğraf makinesi aksesuarları ayrı satılır. Aksesuarların kullanılabilirlik durumunun bölgeye göre değiştiğini ve bazı parçaların belli bölgelerde bulunmadığını unutmayın.

Lensler

EF-M, EF ve EF-S Lensler

- Konuya veya istediğiniz çekim stiline uygun hale getirmek üzere lens değişikliği yapabilirsiniz. EF ve EF-S lensler için Montaj Adaptörü EF-EOS M gerektiğini unutmayın.

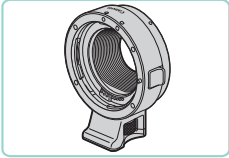

Montaj Adaptörü EF-EOS M

- EF veya EF-S lensleri makinenize takarken bu montaj adaptörünü kullanın.

Güç Kaynakları

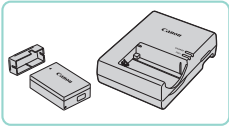

Pil Paketi LP-E17

- Şarj edilebilir lityum iyon pil

Pil Şarj Cihazı LC-E17/LC-E17E

- Pil Paketi LP-E17 için şarj cihazı



- Orijinal Canon marka olmayan bir pil paketi kullandığınız zaman [Pil iletişim hatası] mesajı görüntülenir ve kullanıcıdan yanıt vermesi beklenir. Canon'un orijinal Canon marka olmayan pil paketlerini kullandığınız zaman, arızalanma veya yangın gibi kazalar sonucu oluşan herhangi bir hasardan sorumlu tutulamayacağını unutmayın.



- Pil paketinde taktığınız zaman pil durumunu size hemen gösteren kullanışlı bir kapak bulunur. Kapağı ▲ simgesi şarjlı bir pil paketinde görünür olacak ve ▲ simgesi şarjlı olmayan bir pil paketinde görünmeyecek şekilde takın.

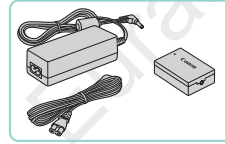

AC Adaptör CA-PS700

- Fotoğraf makinesinin şehir ceryeniyle beslenmesi için. Fotoğraf makinesi çok uzun süre kullanılacaksa veya fotoğraf makinesi bir yazıcı ya da bilgisayara bağlandığında önerilir. Fotoğraf makinesindeki pil paketini şarj etmek için kullanılmaz.

DC Bağlayıcı DR-E17

- AC adaptörüyle kullanılır



- Pil şarj cihazı ve AC adaptör, 100 – 240 V AC gücüne (50/60Hz) sahip bölgelerde kullanılabilir.
- Farklı fiş formatları için piyasadan temin edebileceğiniz bir fiş adaptörü kullanın. Seyahat için tasarlanmış bir elektrik transformatörünü asla kullanmayın; pil paketi hasar görebilir.

Kullanmadan Önce

Temel Kılavuz

Ana Kılavuz

Makine Özellikleri

Otomatik Mod/
Hibrit Oto Mod

Diğer Çekim Modları

P Modu

Tv, Av, M, C1 ve C2 Modu

Oynatma Modu

Kablosuz Özellikler

Ayar Menüleri

Aksesuarlar

Ek

Dizin



Flaş Üniteleri

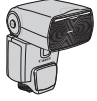

Speedlite 600EX II-RT/600EX-RT/600EX/430EX III-RT/430EX III/430EX II/270EX II

- Pek çok stilde flaşlı çekimi olanaklı hale getiren, aksesuar kızağına monte edilen flaş ünitesi. Speedlite 580EX II, 580EX, 550EX, 430EX, 420EX, 380EX, 320EX, 270EX, 220EX ve 90EX de desteklenir.



Speedlite Aktarıcı ST-E3-RT/ST-E2

- İkincil Speedlite flaş ünitesinin kablosuz bir şekilde kumanda edilmesini sağlar (Speedlite 220EX/270EX hariç).
- Bazı lenslerde ST-E2 kullanırken Kamera Dışı Aksesuar Kablosu OC-E3 de gerekebilir.

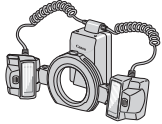

Macro Twin Lite MT-24EX Macro Ring Lite MR-14EX II

- Pek çok farklı stilde flaşlı makro çekimi olanaklı hale getiren harici makro flaş ünitesi. MR-14EX de desteklenir.

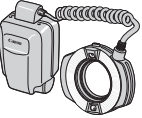

Kamera Dış Aksesuar Kablosu OC-E3

- Speedlite flaşlı fotoğraf makinesine monte etmeden kullanmanızı sağlayan bağlantı kablosu.



Mikrofon

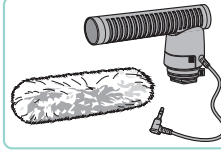

Yönlü Stereo Mikrofon DM-E1

- Video çekimi yapılırken mikrofonun topladığı lens ve makine işlem sesleri daha az olacaktır.

Diğer Aksesuarlar

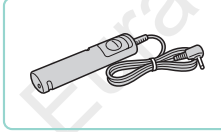

Uzaktan Kumanda Düğmesi RS-60E3

- Deklanşör tuşuna uzaktan kumandalı basılmasını (yarım veya tam) sağlar.



Uzaktan Kumanda Cihazı RC-6

- Bağladığınız makineyle uzaktan çekim yapmanızı sağlar.

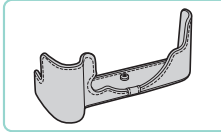

Gövde Ceketini EH29-CJ

- Fotoğraf makinesini tozdan ve çizilmelerden korur.

Kullanmadan Önce

Temel Kılavuz

Ana Kılavuz

Makine Özellikleri

Otomatik Mod/
Hibrit Oto Mod

Diğer Çekim Modları

P Modu

Tv, Av, M, C1 ve C2 Modu

Oynatma Modu

Kablosuz Özellikler

Ayar Menüleri

Aksesuarlar

Ek

Dizin





Boyun Askısı EM-E2

- Gövde Ceketini EH29-CJ ile aynı malzemeden üretilen askı.

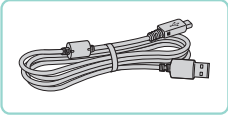

Arabirim Kablosu IFC-600PCU

- Fotoğraf makinesini bir bilgisayara veya yazıcıya bağlamak için.



- Boyun Askısı EM-E2'yi takarken Boyun Askısı EM-300DB'ye dahil olan halkalar ve kapaklar gerekir.

Yazıcılar



Canon Marka PictBridge Uyumlu Yazıcılar

- Bir bilgisayar kullanmadığınız zaman bile fotoğraf makinesini doğrudan yazıcıya bağlayarak baskı alabilirsiniz. Ayrıntılı bilgi için en yakın Canon perakende satıcısını ziyaret edin.

Fotoğraf ve Video Belleği



Connect Station CS100

- Fotoğraf makinesindeki görüntülerin depolanması, bağlantı kurulan bir televizyonda izlenmesi, Wi-Fi uyumlu bir yazıcıdan kablosuz baskı alınması, İnternet üzerinden paylaşılması ve daha pek çok işlemin gerçekleştirilmesi için kullanılan medya hubu.

Opsiyonel Aksesuarları Kullanma

► Fotoğraf ► Video

Televizyonda Oynatma

► Fotoğraf ► Video

Fotoğraf makinesini piyasadan temin edebileceğiniz bir HDMI kablosuyla (2,5 m/8,2 fit'ten uzun olmayan, kamera ucunda D tipi terminal bulunan) bağlayarak çekimlerinizi bir televizyonda izleyebilirsiniz. [EFHD 59.94P], [EFHD 29.97P], [EFHD 23.98P], [EFHD 59.94P], [EFHD 50.00P], [EFHD 25.00P] veya [EFHD 50.00P] görüntü kalitesinde çekilen videolar high-definition izlenebilir. Bağlantıyla veya girişlerin değiştirilmesiyle ilgili ayrıntılar için televizyonun kullanma kılavuzuna bakın.

1 Fotoğraf makinesinin ve televizyonun kapalı olduğundan emin olun.

2 Fotoğraf makinesini televizyona bağlayın.

- Televizyonda, kablo fişini şekilde gösterildiği gibi HDMI girişine sağlam şekilde bağlayın.

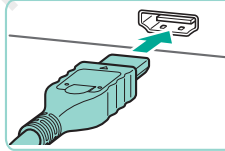

- Fotoğraf makinesinde, terminal kapağını açın ve kablo fişini fotoğraf makinesi terminaline sağlam bir şekilde takın.

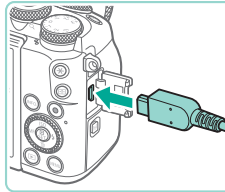

Kullanmadan Önce

Temel Kılavuz

Ana Kılavuz

Makine Özellikleri

Otomatik Mod/
Hibrit Oto Mod

Diğer Çekim Modları

P Modu

Tv, Av, M, C1 ve C2 Modu

Oynatma Modu

Kablosuz Özellikler

Ayar Menüsü

Aksesuarlar

Ek

Dizin



3 Televizyonu açın ve harici girişe geçin.

- Televizyon girişini 2. adımda kabloyu bağladığınız harici girişe geçirin.

4 Fotoğraf makinesini açın.

- Açma/kapama düğmesini [ON] konumuna getirin.
- [▶] tuşuna basın.
- Fotoğraf makinesindeki çekimler şimdi televizyonda görüntülenir. (Fotoğraf makinesi ekranında hiçbir şey görüntülenmez.)
- İşlem tamamlandığında kabloyu çıkartmadan önce fotoğraf makinesini ve televizyonu kapatın.



- Fotoğraf makinesi bir televizyona bağlı olduğunda dokunmatik ekran işlemleri desteklenmez.



- Fotoğraf makinesi ve televizyon bağlantısında, geniş televizyon ekranından izleme yaparken çekim de yapabilirsiniz. Çekimi fotoğraf makinesi ekranında olduğu gibi yapabilirsiniz. Ancak, ekran büyütülemez (110) ve Gece Ekranı (158) kullanılamaz.

Şehir Cereyanıyla Besleme

► Fotoğraf ► Video

Fotoğraf makinesi hem AC Adaptör Kiti CA-PS700 hem de DC Bağlayıcı DR-E17 (ikisi de ayrı satılır) ile beslenirse, kalan pil seviyesini kontrol etme ihtiyacı ortadan kalkar.

1 Fotoğraf makinesinin kapalı olduğundan emin olun.

2 Bağlayıcıyı takın.

- “Pil Paketini ve Hafıza Kartını Takma” (120) konusundaki 1. adımı uygulayarak kapağı açın.
- Bağlayıcıyı terminaller gösterildiği yönde (1) tutun ve bağlayıcıyı tıpkı pil paketinde olduğu gibi takın (“Pil Paketini ve Hafıza Kartını Takma” (120) konusundaki 2. adımı uygulayın).
- “Pil Paketini ve Hafıza Kartını Takma” (120) konusundaki 4. adımı uygulayarak kapağı kapatın.

3 Adaptörü bağlayıcıya takın.

- Kapağı açın ve adaptör fişini sağlam bir şekilde bağlayıcıya takın.

4 Güç kablosunu takın.

- Güç kablosunun bir ucunu kompakt güç adaptörüne takın ve sonra diğer ucunu elektrik prizine takın.
- Fotoğraf makinesini açın ve istediğiniz gibi kullanın.
- İşlem tamamlandıktan sonra fotoğraf makinesini kapatın ve elektrik kablosunu prizden çıkartın.

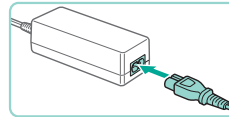
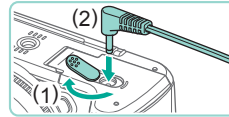
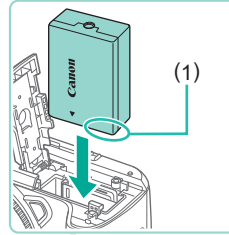

Kullanmadan Önce

Temel Kılavuz

Ana Kılavuz

Makine Özellikleri

Otomatik Mod/
Hibrit Oto Mod

Diğer Çekim Modları

P Modu

Tv, Av, M, C1 ve C2 Modu

Oynatma Modu

Kablosuz Özellikler

Ayar Menüü

Aksesuarlar

Ek

Dizin





- Fotoğraf makinesi açıkken adaptörü çıkarmayın veya güç kablosunu sökmeyin. Aksi takdirde çekimleriniz silinebilir veya fotoğraf makinesi hasar görebilir.
- Adaptörü veya adaptör kablosunu diğer nesnelere takmayın. Aksi takdirde üründe arıza veya hasar meydana gelebilir.

Uzaktan Çekim

Fotoğraf makinesi önünden yakl. 5 metre (16,4 fit) mesafeye kadar çekim yapmak için RC-6 Uzaktan Kumandayı (ayrı satılır) kullanın.

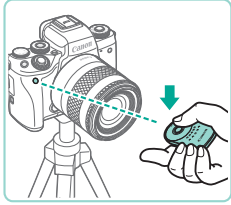

- “Otomatik Zamanlayıcıyı Kullanma” (44) konusundaki 1. adımı uygulayın ve [i] simgesini seçin.
- Uzaktan Kumanda cihazını, fotoğraf makinesinin uzaktan kumanda sensörüne doğru tutun ve çekim için aktarım tuşuna basın.



- Konular odağa alınmadıkça makine çekim yapmaz.
- Cıvardaki floresan veya LED ışık nedeniyle deklanşör yanlışlıkla tetiklenebilir. Makineyi mümkün olduğunca bu tür ışık kaynaklarından uzak tutun.
- Makineye doğru bir televizyon uzaktan kumandası veya benzeri bir cihaz kullanılırsa, makine yanlışlıkla deklanşörü tetikleyebilir.

Uzaktan Kumanda Düğmesini Kullanma (Ayrı Satılır)

Opsiyonel Uzaktan Kumanda Düğmesi RS-60E3 takılarak, deklanşör tuşuna basıldığında oluşan fotoğraf makinesi sarsıntısı önlenebilir. Bu opsiyonel aksesuar, düşük enstantane hızlarında çekim yaparken kullanışlıdır.

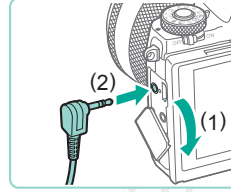

1 Uzaktan kumanda düğmesini bağlayın.

- Fotoğraf makinesinin kapalı olduğundan emin olun.
- Terminal kapağını açın ve uzaktan kumanda düğmesi fişini takın.



2 Çekin.

- Fotoğraf makinesini açın.
- Çekim yapmak için uzaktan kumanda düğmesi üzerindeki tuşa basın.

Aksesuar Kızağı Kullanma

Opsiyonel harici flaşı veya mikrofonu takmak için aksesuar kızığını kullanın.

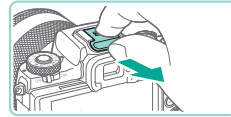

1 Aksesuar kızak kapağını çıkarın.

- Kapağı şekilde gösterildiği gibi çıkarın.
- Kapağın kaybolmaması için, harici flaş veya mikrofon kılıfında tutun.

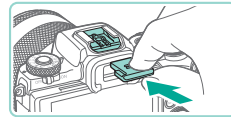

2 Aksesuar kızığı kapağını takın.

- Harici flaşı veya mikrofonu çıkardıktan sonra, aksesuar kızığını korumak için kapağı yeniden takın.
- Kapağı şekilde gösterildiği gibi takın.

Kullanmadan Önce

Temel Kılavuz

Ana Kılavuz

Makine Özellikleri

Otomatik Mod/
Hibrit Oto Mod

Diğer Çekim Modları

P Modu

Tv, Av, M, C1 ve C2 Modu

Oynatma Modu

Kablosuz Özellikler

Ayar Menüleri

Aksesuarlar

Ek

Dizin



Haricen Monte Edilen Flaşı Kullanma (Ayrı Satılır)

► Fotoğraf ► Video

Opsiyonel Speedlite EX serisi bir flaşla daha sofistike flaşı çekimler yapmak mümkündür.



- EX serisi olmayan Canon flaş üniteleri bazı durumlarda düzgün şekilde patlamayabilir veya hiç patlamayabilir.
- Canon marka olmayan flaş ünitelerinin (özellikle yüksek voltajlı flaş üniteleri) veya flaş aksesuarlarının kullanılması, fotoğraf makinesiyle normal işlem yapılmasını önlediği gibi makineye hasar verebilir.



- Ek bilgi için Speedlite EX serisinin kılavuzuna da başvurun. Bu fotoğraf makinesi, EX serisi Speedlite'ların tüm özelliklerini destekleyen bir Trip A fotoğraf makinesidir.

1 Flaşı takın.

- Makinenin kapalı olduğundan emin olun ve sonra flaş ünitesini takın.

2 Flaşı açın ve sonra fotoğraf makinesini açın.

- Şimdi turuncu renkte bir [] simgesi görüntülenir.
- Flaş hazır olduğunda flaş pilot lambası yanar.

3 Çekim modunu [P], [Tv], [Av] veya [M] olarak seçin.

- Flaş ayarları sadece bu modlarda yapılandırılabilir. Diğer modlarda, gerektiğinde flaş otomatik olarak ayarlanır ve patlatılır.

4 Harici flaşı yapılandırın (172).



- Kabloları (makro ring lite, macro twin lite veya kamera dışı aksesuar kablosundan gelen) flaş kafalarından uzak tutun.
- Tripod kullanırken, ayakların konumunu ayarlayarak flaş kafalarının ayaklarla temas etmesini önleyin.



- Speedlite EX serisi bir flaş takılıken yerleşik flaş ayarları yapılandırılmaz, çünkü artık ayar ekranına erişilemez.
- Ayar ekranına [] tuşuna en az bir saniye süreyle basarak da erişebilirsiniz.
- Harici flaşın AF yardımcı ışığı yanmaz.

Harici Flaş İşlevlerini Ayarlama

Bir harici flaş takılıken MENU (35) > [5] sekmesi > [Flaş Kontrolü]'nde aşağıdaki ayarları yapılandırın.

- Flaş patlaması (82)
- E-TTL II ölçümü (84)
- Kırmızı göz azaltma (51)
- Güvenli FE (83)
- Harici flaş işlevi ayarları (172)
- Harici flaş Özel İşlev ayarları (174)
- Ayarları temizle (174)



- [Harici flaş işlevi ayarı]'nı seçin ve [] tuşuna basarak soldaki ekrana erişin.
- [][][][] tuşlarına basarak veya [] kadranını çevirerek bir öğe seçin ve sonra [] tuşuna basın. Görüntülenen ekranda bir seçim yapın ([][][] tuşlarına basın veya [] kadranını çevirin) ve sonra [] tuşuna basın.

Kullanmadan Önce

Temel Kılavuz

Ana Kılavuz

Makine Özellikleri

Otomatik Mod/
Hibrit Oto Mod

Diğer Çekim Modları

P Modu

Tv, Av, M, C1 ve C2 Modu

Oynatma Modu

Kablosuz Özellikler

Ayar Menüleri

Aksesuarlar

Ek

Dizin

Ayar Seçeneği	Tanım
Flaş Modu	İstediğiniz flaşlı çekime uygun flaş modunu seçin. <ul style="list-style-type: none"> [E-TTL II flaş ölçümü], otomatik patlayan EX serisi Speedlite'ların standart modudur. Flaş ünitesinin [Flaş çıkış düzeyi]'ni kendiniz belirleyecekseniz [Manuel flaş] modunu kullanın. Diğer flaş modları ilgili ayrıntılar için bu modlarla uyumlu bir flaşın kullanım kılavuzuna bakın.
Kablosuz İşlev	Çoklu flaş ünitesiyle kablosuz flaşlı çekim yapılabilmesini sağlar. Çok sayıda flaşla çekim yaparken, radyo kanalını, optik kanalı ve ana flaş patlamasını yapılandırabilirsiniz. Ayrıntılar için kablosuz flaşlı çekimle uyumlu bir flaş ünitesinin kullanım kılavuzuna bakın.
Flaş zumu (flaş kapsamı)	Zumlama flaş kafasına sahip ünitelerle flaş kapsamı ayarı yapılabilir. Normalde [OTOMATİK]'i seçerek, fotoğraf makinesinin flaş kapsamını otomatik olarak lensin odaklanma uzunluğuna göre ayarlamasını sağlayabilirsiniz.
Perde senkronizasyonu	Flaşın patlamasının ve deklanşörün serbest bırakılmasının zamanlamasını aşağıdaki gibi değiştirin. <ul style="list-style-type: none"> : Flaş, deklanşör perdesi açıldıktan hemen sonra patlar. : Flaş, ikinci perde kapanmadan hemen önce patlar. Enstantane hızı 1/100 sn. veya daha hızlıya ayarlanırsa, [ikinci perde senkronizasyonu] ayarı yapılmış olsa bile otomatik olarak birinci perde senkronizasyonu kullanılır. : Flaş tüm enstantane hızlarında kullanılabilir. Diyafram ayarına öncelik vermek için özellikle dolum flaşıyla portre çekimi yapılırken etkilidir.

Ayar Seçeneği	Tanım
Flaş poz telafisi	Flaş patladığı anda poz telafisi ayarı yapabilmeyi sağlar. Ayrıntılar için flaş ünitesinin kullanım kılavuzuna başvurun. Flaş poz telafisi flaşta ayarlanırsa makinede ayarlayamazsınız. Hem fotoğraf makinesi hem de flaşta ayarlanırsa, flaş ayarı fotoğraf makinesi ayarının önceliği olur.
Flaş çıkış seviyesi	Flaş çıkış seviyesini yapılandırın. Ayrıntılar için flaş ünitesinin kullanım kılavuzuna başvurun. Hem fotoğraf makinesi hem de flaşta ayarlanırsa, flaş ayarı fotoğraf makinesi ayarının önceliği olur.
Flaş pozu braketleme	FEB'i (Flaş Pozu Braketleme) etkinleştirir. Flaş çıkışı otomatik olarak değişirken üç çekim yapabilirsiniz. Ayrıntılar için flaş pozu braketleme ile uyumlu flaş ünitelerinin kullanım kılavuzuna bakın.
Flaş sayısı/Flaş frekansı	[Flaş Modu], [MULTI] ayarındayken flaş sayısını ve frekansını ayarlar.
Hız kontrolü	Kablosuz (çok flaşlı) çekimde veya MR-14EX II ile göreceki flaş çıkış seviyesini ayarlayın.



- Harici flaş takıldığında [Dahili flaş ayarları] kullanılamaz.
- Görüntülenen bilgiler ve kullanılabilen ayar öğeleri flaş ünitesinin tipine, geçerli flaş moduna, flaş Özel İşlev ayarlarına ve diğer faktörlere göre değişir. Flaş ünitenizle kullanabileceğiniz işlevler hakkında ayrıntılı bilgi almak için flaşın kullanım kılavuzuna bakın.
- Flaş işlevi ayarlarıyla uyumlu olmayan bir EX serisi Speedlite kullanılırken sadece [Flaş Poz Telafisi] ayarı yapılabilir. ([Deklanşör senkronizasyonu] ayarı da bazı EX serisi Speedlite'lar ile yapılabilir.)

Kullanmadan Önce

Temel Kılavuz

Ana Kılavuz

Makine Özellikleri

Otomatik Mod/
Hibrit Oto Mod

Diğer Çekim Modları

P Modu

Tv, Av, M, C1 ve C2 Modu

Oynatma Modu

Kablosuz Özellikler

Ayar Menüleri

Aksesuarlar

Ek

Dizin



Harici Flaş Özel İşlevlerini Ayarlama

Flaş üniteleri için Özel İşlevleri hakkında ayrıntılı bilgi almak için flaşın (ayrı satılır) kullanım kılavuzuna bakın.

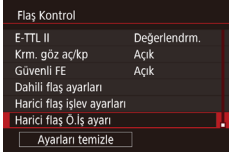

- **[MENU]** tuşuna basın, **[5]** sekmesinde **[Flaş Kontrolü]**'nü seçin, **[Harici flaş C.Fn ayarı]**'ni seçin ve sonra **[OK]** tuşuna basın.
- **[◀][▶]** tuşlarına basarak veya **[D]** kadranını çevirerek bir öğe seçin ve sonra **[OK]** tuşuna basın. Görüntülenen ekranda bir seçim yapın (**[▲]****[▼]** tuşlarına basın veya **[D]** kadranını çevirin) ve sonra **[OK]** tuşuna basın.



- Çekimde tam flaş patlaması için **[Harici flaş C.Fn ayarı]** içinde **[Flaş ölçüm modu]**'nu **[1:TTL]** (otomatik flaş ölçümü) olarak ayarlayın.

Harici Flaş Varsayılan Ayarları Geri Yükleme

Varsayılan **[Harici flaş işlevi ayarları]** ve **[Harici flaş C.Fn ayarı]** ayarlarını geri yükleyin.

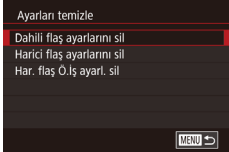

- **[MENU]** tuşuna basın, **[5]** sekmesi > **[Flaş Kontrolü]** > **[Ayarları sil]**'i seçin ve sonra **[OK]** tuşuna basın.
- **[▲]****[▼]** tuşlarına basarak veya **[D]** kadranını çevirerek bir öğe seçin ve sonra **[OK]** tuşuna basın. Bir sonraki ekranda **[Tamam]**'i seçin (**[◀][▶]** tuşlarına basın veya **[D]** kadranını çevirin) ve sonra **[OK]** tuşuna basın.



- Harici flaş takıldığında **[Dahili flaş ayarlarını sil]** kullanılamaz.

Harici Mikrofonları (Ayrı Satılır) Kullanma

► Fotoğraf ► Video

Yönlü Stereo Mikrofon DM-E1 (ayrı satılır) kullanılması, videolara kaydedilme olasılığı olan lens ve makine işlemi seslerinin azaltılmasını sağlar. Harici mikrofon bağlandığında kayıta yerleşik mikrofonun kullanılamayacağını unutmayın.



- DM-E1'in kullanım kılavuzuna da başvurun.

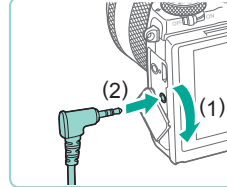
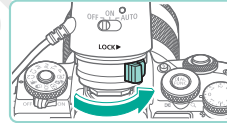
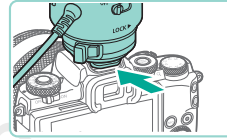

1 Fotoğraf makinesinin kapalı olduğundan emin olun.

2 Harici mikrofonu aksesuar kızağına takın.

- Yönlü stereo mikrofonu gösterildiği gibi aksesuar kızağına takın (4).

- Mandalı **[LOCK]** (Kilitli) yönünde itin.

3 Mikrofon çıkış fişini takın.

- Mikrofon çıkış fişini, gösterildiği gibi harici mikrofonun IN terminaline takın (4).

Kullanmadan Önce

Temel Kılavuz

Ana Kılavuz

Makine Özellikleri

Otomatik Mod/
Hibrit Oto Mod

Diğer Çekim Modları

P Modu

Tv, Av, M, C1 ve C2 Modu

Oynatma Modu

Kablosuz Özellikler

Ayar Menüleri

Aksesuarlar

Ek

Dizin



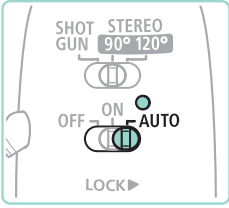

4 Makineyi açın, ardından harici mikrofonu açın.

- Harici mikrofonun açma/kapama düğmesini [KAPALI]'dan [OTOMATİK]'e getirin. [OTOMATİK]'e ayarlandığında, mikrofon, fotoğraf makinesinin açma/kapama düğmesi ve Otomatik Kapanma özelliği ile eş zamanlı bir şekilde otomatikman açılır ve kapanır.



5 Konuya uygun hale getirmek için mikrofonun yönünü ayarlayın.

- Yönü ayarlamak için mikrofon yönü düğmesini kullanın.

6 Tamamlandığında çıkartın.

- Mikrofonu kapattıktan sonra, çıkış fişini sökün ve talimatları tersi yönde uygulayarak mikrofonu çıkartın.



- Harici mikrofonu beslemek için pil gerekir. Güç kontrol lambası artık yanmıyorsa, pili değiştirin.
- Mikrofon işlemini test ederken, mikrofona dokunmak veya üflemek yerine konuşmayı deneyin.
- Kayıt yaparken mikrofona, kabloya veya rüzgar filtresine dokunmayın. Bu sesler kayda geçebilir.
- Yakındaki radyo kulelerinden, yüksek gerilimli elektrik kablolarından veya güçlü elektromanyetik dalga yayan diğer kaynaklardan gelen radyo veya yüksek voltaj parazitini nedeniyle parazit oluşabilir.
- Kablosuz makine özellikleri kullanılırken parazit kaydedilebilir. En iyi sonuçların alınması için kayıt yaparken kablosuz özellikleri kullanmayın.
- Soğuk mekanlarda mikrofon kullanmak kayıta distorsiyona neden olabilir.



- Yapılandırdığınız parazit azaltıcı ayarları harici mikrofonla yapılan kayda da uygulanır (67).
- Harici mikrofon bağlandığında [Rüzgar Filtresi] devre dışı bırakılır (67).
- Piyasadan temin edilebilen mini fişli (3,5 mm çaplı) bir mikrofonu, fotoğraf makinesinin harici mikrofonunun IN terminaline bağlayarak da kayıt yapabilirsiniz.

Kullanmadan Önce

Temel Kılavuz

Ana Kılavuz

Makine Özellikleri

Otomatik Mod/
Hibrit Oto Mod

Diğer Çekim Modları

P Modu

Tv, Av, M, C1 ve C2 Modu

Oynatma Modu

Kablosuz Özellikler

Ayar Menüsü

Aksesuarlar

Ek

Dizin



Yazılımı Kullanma

Yazılım aşağıdaki talimatlarda belirtildiği şekilde Canon'un web sitesinden indirilebilir, kurulabilir ve görüntülerin bilgisayara kaydedilmesi için kullanılabilir.

Yazılım

Yazılımı yükledikten sonra bilgisayarınızda şu işlemleri yapabilirsiniz.

- EOS Utility
 - Görüntüleri aktarın ve fotoğraf makinesi ayarlarını değiştirin
- Digital Photo Professional
 - RAW görüntüler dahil fotoğrafları tarayın, işlemden geçirin ve düzenleyin
- Picture Style Editor
 - Resim Stillerini düzenleyin, Resim Stili dosyalarını korurken yenilerini oluşturun
- Image Transfer Utility
 - Image Sync'i kurun (📖147) ve görüntüleri alın
- Map Utility
 - Görüntülere eklenen GPS bilgilerini görüntülemek için bir harita kullanın



- Videoları bilgisayarda görüntülemek ve düzenlemek için önceden yüklenen uygulamayı veya makineyle çekilen videolarla uyumlu yaygın kullanılan bir yazılımı kullanın.



- Image Transfer Utility yazılımını, CANON IMAGE GATEWAY'in Image Sync ayarları sayfasından da indirebilirsiniz.

Yazılım Kullanım Kılavuzu*

Gerekirse yazılım kullanım kılavuzunu Canon'un web sitesinden indirin.



- İnternete bağlı bir bilgisayardan şu adrese erişin: <http://www.canon.com/icpd/>.
- Ülkenizin veya bölgenizin web sitesine erişin.

Bilgisayar Ortamını Kontrol Etme

Yeni işletim sistemleri dahil ayrıntılı yazılım sistem gereksinimleri ve uyumluluk bilgileri için Canon'un web sitesini ziyaret edin.

Yazılımı Yükleme

1 Yazılımı indirin.

- İnternete bağlı bir bilgisayardan şu adrese erişin: <http://www.canon.com/icpd/>.
- Ülkenizin veya bölgenizin web sitesine erişin.
- Yazılımı indirin.

2 Görüntülenen talimatları uygulayın.

- İndirilen dosyayı çift tıklayarak yükleyin.

*Türkçe yazılım kılavuzu mevcut değildir.

Kullanmadan Önce

Temel Kılavuz

Ana Kılavuz

Makine Özellikleri

Otomatik Mod/
Hibrit Oto Mod

Diğer Çekim Modları

P Modu

Tv, Av, M, C1 ve C2 Modu

Oynatma Modu

Kablosuz Özellikler

Ayar Menüleri

Aksesuarlar

Ek

Dizin



Görüntüleri Bilgisayara Kaydetme

Bir arabirim kablosuyla (2) makinizi bilgisayarınıza bağlayın ve görüntüleri kaydedin.

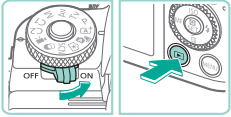
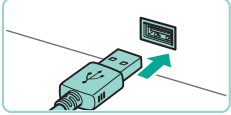
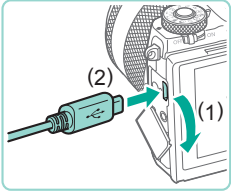

1 Fotoğraf makinesini bilgisayara bağlayın.

- Fotoğraf makinesi kapalı durumdayken kapağını açın (1). Kablonun küçük ucunu şekilde gösterilen yönde tutun, fotoğraf makinesi terminaline sağlam bir şekilde takın (2).
- Kablonun büyük fişini bilgisayarın USB portuna takın. Bilgisayara USB bağlantısı hakkında ayrıntılı bilgi için bilgisayarın kullanım kılavuzuna başvurun.

2 Fotoğraf makinesini açın ve EOS Utility'yi görüntüleyin.

- Açma/kapama düğmesini [ON] konumuna getirin.
- [] tuşuna basın.
- Windows: Masaüstündeki EOS Utility simgesini çift tıklayın.
- Mac OS: Dock'taki EOS Utility simgesini tıklayın.
- Bundan sonra makineyi bilgisayara bağladığınız ve makineyi açtığınız zaman EOS Utility otomatik olarak başlar.

3 Görüntüleri bilgisayara kaydedin.

- [Download images to computer] > [Start automatic download]'ı tıklayın.
- Görüntüler, bilgisayardaki Resimler klasörüne (tarihe göre adlandırılan ayrı klasörlerde) kaydedildiğinde, Digital Photo Professional otomatik olarak başlar ve içe aktarılan çekimleri görüntüler.
- Görüntüler kaydedildikten sonra, EOS Utility'yi kapatın, makinenin açma/kapama düğmesini [OFF] konumuna getirerek makineyi kapatın ve kabloyu sökün.
- Bilgisayarda kayıtlı görüntüleri izlemek için Digital Photo Professional'ı kullanın. Görüntüleri izlemek için önceden yüklenen uygulamayı veya makineyle çekilen görüntülerle uyumlu yaygın kullanılan bir yazılımı kullanın.



- Fotoğraf makinesi bilgisayara ilk kez bağlandığında, sürücüler yüklenir. Bu nedenle fotoğraf makinesindeki görüntülere erişilmesi birkaç dakika alabilir.
- Yazılımı kullanarak fotoğraf makinizi bilgisayara bağlayıp, görüntüleri bilgisayara kaydedebilirsiniz ancak aşağıdaki sınırlandırmalar görülebilir.
 - Fotoğraf makinesi bilgisayara bağlandıktan sonra, fotoğraf makinesindeki görüntülere erişmek biraz zaman alabilir.
 - Dikey yönde çekilmiş görüntüler yatay yönde kaydedilebilir.
 - RAW görüntüler (veya RAW görüntülerle kaydedilmiş JPEG görüntüler) kaydedilmeyebilir.
 - Bilgisayara kaydedilmiş görüntülerin koruma ayarları silinebilir.
 - İşletim sistemi sürümüne, kullanılan yazılıma veya görüntü dosyası boyutuna bağlı olarak görüntüleri veya görüntü bilgilerini kaydederken bazı sorunlar görülebilir.

Kullanmadan Önce

Temel Kılavuz

Ana Kılavuz

Makine Özellikleri

Otomatik Mod/
Hibrit Oto Mod

Diğer Çekim Modları

P Modu

Tv, Av, M, C1 ve C2 Modu

Oynatma Modu

Kablosuz Özellikler

Ayar Menüleri

Aksesuarlar

Ek

Dizin



Resimleri Yazdırma

► Fotoğraf ► Video

Fotoğraf makinesini bir yazıcıya bağlayarak kolaylıkla baskı alabilirsiniz. Fotoğraf makinesinde toplu baskı için resim seçebilir, fotoğraf geliştirme hizmetleri için baskı emirleri hazırlayabilir ve resimleri foto defteri için hazırlayabilir ya da yazdırabilirsiniz.

Buradaki illüstrasyonlarda Canon SELPHY CP serisi bir kompakt fotoğraf yazıcısı kullanılmıştır. Görüntülenen ekranlar ve mevcut işlevler yazıcıya bağlı olarak değişir. Ek bilgi için yazıcının kılavuzuna da başvurun.

Kolay Baskı

► Fotoğraf ► Video

Fotoğraf makinesini arayüz kablo (2) PictBridge uyumlu bir yazıcıya (ayrı satılır) bağlayarak çekimlerinizi kolaylıkla yazdırabilirsiniz.

1 Fotoğraf makinesinin ve yazıcının kapalı olduğundan emin olun.

2 Fotoğraf makinesini yazıcıya bağlayın.

- Terminal kapağını açın. Kablo'nun küçük fişini şekilde gösterilen yönde tutun ve fişi fotoğraf makinesi terminaline sağlam bir şekilde takın.
- Kablo'nun büyük fişini yazıcıya bağlayın. Bağlantı ayrıntıları için yazıcının kullanıcı kılavuzuna başvurun.

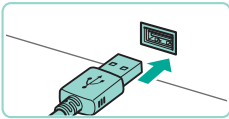
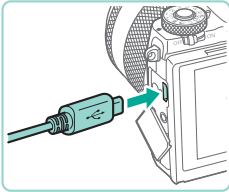

3 Yazıcıyı açın.

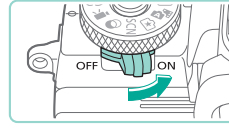

4 Fotoğraf makinesini açın.

- Açma/kapama düğmesini [ON] konumuna getirin.

5 Bir görüntü seçin.

- [◀][▶] tuşlarına basarak veya [●] kadranını çevirerek bir görüntü seçin.

6 Baskı ekranına erişin.

- [●] tuşuna basın, [Baskı] seçimi yapın ve tekrar [●] tuşuna basın.



7 Resmi yazdırın.

- [▲][▼] tuşlarına basarak veya [●] kadranını çevirerek [Baskı]'yı seçin ve sonra [●] tuşuna basın.
- Baskı işlemi başlar.
- Diğer resimleri yazdırmak için, baskı tamamlandıktan sonra yukarıdaki prosedürü 5. adımdan itibaren tekrarlayın.
- Baskıyı tamamladıktan sonra fotoğraf makinesini ve yazıcıyı kapatın ve kabloyu sökün.



- Canon marka PictBridge uyumlu yazıcılar (ayrı satılır) için bkz. "Yazıcılar" (169).

Kullanmadan Önce

Temel Kılavuz

Ana Kılavuz

Makine Özellikleri

Otomatik Mod/
Hibrit Oto Mod

Diğer Çekim Modları

P Modu

Tv, Av, M, C1 ve C2 Modu

Oynatma Modu

Kablosuz Özellikler

Ayar Menüsü

Aksesuarlar

Ek

Dizin



Baskı Ayarlarını Yapılandırma

► Fotoğraf ► Video



1 Baskı ekranına erişim.

- “Kolay Baskı” (📖178) konusundaki 1 – 6. adımları uygulayarak bu ekrana erişim.

2 Ayarları yapılandırın.

- [▲][▼] tuşlarına basarak veya [🔍] kadranını çevirerek bir öğe seçin ve sonra [🔍] tuşuna basın. Sonraki ekranda, bir seçeneği belirleyin ([▲][▼] tuşlarına basarak veya [🔍] kadranını çevirerek) ve sonra [🔍] tuşuna basarak baskı ekranına geri dönün.

🗨️	Varsayılan	Geçerli yazıcı ayarlarıyla eşleştirir.
	Tarih	Resimleri tarih ekli yazdırır.
	Dosya No	Resimleri dosya numarası ekli yazdırır.
	Her ikisi	Resimleri hem tarih hem de dosya numarası ekli yazdırır.
	Kapalı	–
🖨️	Varsayılan	Geçerli yazıcı ayarlarıyla eşleştirir.
	Kapalı	–
	Açık	En iyi ayarlarda baskı yapmak için çekim saati bilgilerini kullanır.
	Kırmızı Göz 1	Kırmızı gözü düzeltir.
📄	Kopya Sayısı	Baskı için kopya sayısını seçin.
	Kırpma	Baskı için istediğiniz görüntü alanını seçin (📖179).
Kağıt Ayarları	–	Kağıt boyutunu, sayfa düzenini ve diğer ayrıntılar ayarlar (📖180).

Fotoğrafları Baskı Öncesi Kırpma

► Fotoğraf ► Video

Resimleri baskı öncesinde kırparsanız, resmin tamamı yerine istediğiniz parçasını yazdırabilirsiniz.

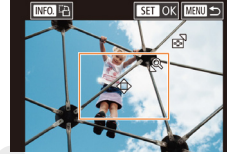

1 [Kırpma] seçimi yapın.

- “Baskı Ayarlarını Yapılandırma” (📖179) konusundaki 1. adımı uygulayarak baskı ekranına eriştikten sonra, [Kırpma]’yı seçin ve [🔍] tuşuna basın.
- Şimdi yazdırılacak alanı gösteren bir kırpma çerçevesi görüntülenir.

2 Gerekirse kırpma çerçevesini ayarlayın.

- Çerçeveyi yeniden boyutlandırmak için [🔍][🔍] kadranlarını çevirin.
- Çerçeveyi taşımak için [▲][▼][◀][▶] tuşlarına basın.
- Çerçeveyi döndürmek için [INFO] tuşlarına basın.
- İşlem tamamlandığında [🔍] tuşuna basın.

3 Resmi yazdırın.

- “Kolay Baskı” (📖178) konusundaki 7. adımı uygulayarak baskı alın.



- Küçük görüntüye veya bazı en/boy oranlarındaki görüntüye kırpma işlemi uygulanamayabilir.

Kullanmadan Önce

Temel Kılavuz

Ana Kılavuz

Makine Özellikleri

Otomatik Mod/
Hibrit Oto Mod

Diğer Çekim Modları

P Modu

Tv, Av, M, C1 ve C2 Modu

Oynatma Modu

Kablosuz Özellikler

Ayar Menüleri

Aksesuarlar

Ek

Dizin



Baskı Öncesi Kağıt Boyutunu ve Sayfa Düzenini Seçme

► Fotoğraf ► Video

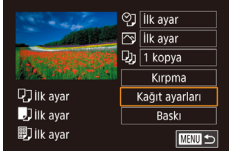

1 [Kağıt Ayarları]'ni seçin.

- “Baskı Ayarlarını Yapılandırma” (📖179) konusundaki 1. adımı uygulayarak baskı ekranına eriştikten sonra, [Kağıt Ayarları]'ni seçin ve [OK] tuşuna basın.



2 Bir kağıt boyutu seçin.

- [▲][▼] tuşlarına basarak veya [OK] kadranını çevirerek bir seçeneği belirleyin ve sonra [OK] tuşuna basın.

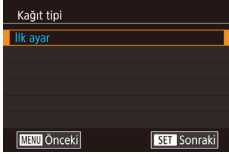

3 Bir kağıt tipi seçin.

- [▲][▼] tuşlarına basarak veya [OK] kadranını çevirerek bir seçeneği belirleyin ve sonra [OK] tuşuna basın.



4 Bir sayfa düzeni seçin.

- [▲][▼] tuşlarına basarak veya [OK] kadranını çevirerek bir seçeneği belirleyin ve sonra [OK] tuşuna basın.
- [S üstü] seçtiğinizde [OK] tuşuna basın. Bir sonraki ekranda sayfa başına resim sayısını seçin ([▲][▼] tuşlarına basın veya [OK] kadranını çevirin) ve sonra [OK] tuşuna basın.

5 Resmi yazdırın.

Mevcut Sayfa Düzeni Seçenekleri

Varsayılan	Geçerli yazıcı ayarlarıyla eşleştirir.
Çerçevesiz	Resim etrafında boş bir alan bırakarak baskı alır.
Çerçevesiz	Kenarsız, kenardan kenara baskı.
N üstü	Sayfa başına kaç resim yazdırılacağını seçin.
Vesikalık Fotoğraf	Vesikalık olarak kullanılabilir fotoğraf baskısı yapar. Sadece L çözünürlüklü ve 3:2 en/boy oranlı görüntüler için kullanılabilir.
Sabit Boyut	Baskı boyutunu seçin. 3,5 x 5 inç, kartpostal veya geniş formatlı baskılar arasından seçim yapın.

Vesikalık Fotoğraf Yazdırma

► Fotoğraf ► Video

1 [Kimlik Foto]'yu seçin.

- “Baskı Öncesi Kağıt Boyutunu ve Sayfa Düzenini Seçme” (📖180) konusundaki 1 – 4. adımları uygulayarak [Kimlik Foto]'yu seçin ve [OK] tuşuna basın.



2 Uzun ve kısa kenarın uzunluğunu seçin.

- [▲][▼] tuşlarına basarak veya [OK] kadranını çevirerek bir öge seçin ve sonra [OK] tuşuna basın. Bir sonraki ekranda sayfa başına resim sayısını seçin ([▲][▼] tuşlarına basın veya [OK] kadranını çevirin) ve sonra [OK] tuşuna basın.

Kullanmadan Önce

Temel Kılavuz

Ana Kılavuz

Makine Özellikleri

Otomatik Mod/
Hibrit Oto Mod

Diğer Çekim Modları

P Modu

Tv, Av, M, C1 ve C2 Modu

Oynatma Modu

Kablosuz Özellikler

Ayar Menüleri

Aksesuarlar

Ek

Dizin

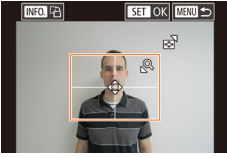

3 Yazdırma alanını seçin.

- 2. Adımdaki ekranda [▲][▼] tuşlarına basarak veya [OK] kadranını çevirerek [Kırpma]'yı seçin.
- “Resimleri Baskı Öncesi Kırpma” (179) konusundaki 2. adımı uygulayarak baskı alanını seçin.

4 Resmi yazdırın.

Video Sahnelerini Yazdırma

► Fotoğraf ► Video

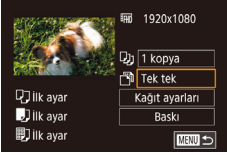

1 Baskı ekranına erişin.

- “Kolay Baskı” (178) konusundaki 1 – 6. adımları uygulayarak bir video seçin. Bu ekran görüntülendir.

2 Bir baskı yöntemi belirleyin.

- [▲][▼] tuşlarına basarak [OK] seçimi yapın ve sonra [OK] tuşuna basın. Sonraki ekranda, bir seçeneği belirleyin ([▲][▼] tuşlarına basarak veya [OK] kadranını çevirerek) ve sonra [OK] tuşuna basarak baskı ekranına geri dönün.

3 Resmi yazdırın.

Video Baskısı Seçenekleri

Tek Tek	Ekranada görüntülenen sahneyi bir fotoğraf olarak yazdırır.
Sekans	Tek bir sayfaya belirlenen sahneden bir dizi görüntüyü yazdırır. [Resim Altı] seçeneği [Açık]'a ayarlanırsa, klasör numarası, dosya numarası ve geçen süre de yazdırılabilir.



- Devam eden baskı işlemini iptal etmek için [OK] tuşlarına basarak [Tamam]'ı seçin ve sonra [OK] tuşuna basın.
- Yazdırılacak sahneyi “Görüntüleme” (103) konusundaki 2 – 5. adımları uygulayarak görüntüledikten sonra da 1. Adımdaki ekrana erişebilirsiniz. Bunun için video kontrol panelinde [OK] seçimi yapmak üzere [OK] tuşlarına basın veya [OK] kadranını çevirin ve sonra [OK] tuşuna basın.

Resimleri Baskı Listesine Ekleme (DPOF)

► Fotoğraf ► Video

Fotoğraf makinesinde bir fotoğraf geliştirme hizmetinden toplu baskı (184) veya baskı emri verilebilir. Hafıza kartından en fazla 998 resim seçin ve kopya sayısı gibi gerekli ayarları aşağıdaki gibi yapılandırın. Bu şekilde hazırladığınız baskı bilgileri, DPOF (Dijital Baskı Emri Formatı) standartlarına uygun olacaktır.



- RAW görüntüler baskı listesine eklenemez.

Kullanmadan Önce

Temel Kılavuz

Ana Kılavuz

Makine Özellikleri

Otomatik Mod/
Hibrit Oto Mod

Diğer Çekim Modları

P Modu

Tv, Av, M, C1 ve C2 Modu

Oynatma Modu

Kablosuz Özellikler

Ayar Menüü

Aksesuarlar

Ek

Dizin



Baskı Ayarlarını Yapılandırma

► Fotoğraf ► Video

Baskı formatını, tarih/saat veya dosya numarası eklenip eklenmeyeceğini ve diğer ayarları yapın. Bu ayarlar baskı listesindeki tüm görüntüleri uygulanır.

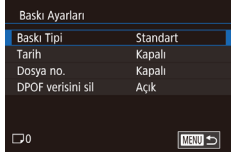

- **[MENU]** tuşuna basın, **[▶]3** sekmesinde [Baskı ayarları]'nı seçin ve sonra **[⊕]** tuşuna basın.
- **[▲][▼]** tuşlarına basarak veya **[⊕]** kadranını çevirerek [Baskı Ayarları]'nı seçin ve sonra **[⊕]** tuşuna basın. Bir sonraki ekranda gerekirse öğeleri seçip yapılandırın (**[▶]35**).

Baskı Tipi	Standart	Her sayfaya bir resim yazdırılır.
	Dizin	Her sayfaya resmin birden fazla küçük versiyonu yazdırılır.
	Her ikisi	Hem standart hem de indeks formatları yazdırılır.
Tarih	Açık	Resimler çekim tarihiyle yazdırılır.
	Kapalı	–
Dosya No	Açık	Resimler dosya numarasıyla yazdırılır.
	Kapalı	–
DPOF verisini sil	Açık	Baskı sonrasında tüm resim baskı listesi ayarları silinir.
	Kapalı	–



- Bazı durumlarda yazıcı veya fotoğraf geliştirme hizmeti baskıda yapmış olduğunuz tüm DPOF ayarlarını uygulamayabilir.
- Hafıza kartında başka bir fotoğraf makinesinde yapılandırılmış baskı ayarları bulunduğu konusunda sizi uyarmak için fotoğraf makinesinde **[!]** simgesi görüntülenebilir. Fotoğraf makinesini kullanarak baskı ayarlarının değiştirilmesi durumunda önceki ayarların tamamının üzerine yazılır.
- [Tarih] seçeneği [Açık]'a ayarlandığında, bazı yazıcılar iki kez tarih baskısı yapabilir.



- [İndeks] seçeneği belirlendiğinde, hem [Tarih] hem de [Dosya No] için aynı anda [Açık] seçimi yapmanız önerilmiştir olur.
- Bazı Canon marka PictBridge uyumlu yazıcılarla (ayrı satılır) indeks baskısı yapılamaz.
- Tarih baskısı MENU (**[▶]35**) > **[▶]2** sekmesi > [Tarih/Saat] (**[▶]21**) seçeneğinde belirlenen ayar ayrıntılarına uygun şekilde yapılır.

Tek Tek Görüntü Baskısı Ayarını Yapma

► Fotoğraf ► Video



1 [Resim&Adedi Seç]'i seçin.

- **[MENU]** tuşuna basın, **[▶]3** sekmesinde [Baskı ayarları]'nı seçin ve sonra **[⊕]** tuşuna basın.
- **[▲][▼]** tuşlarına basarak veya **[⊕]** kadranını çevirerek [Resim&Adedi Seç]'i seçin ve sonra **[⊕]** tuşuna basın (**[▶]35**).

2 Bir görüntü seçin.

- **[◀][▶]** tuşlarına basarak veya **[⊕]** kadranını çevirerek bir görüntü seçin ve sonra **[⊕]** tuşuna basın.
- Şimdi kopya sayısını belirleyebilirsiniz.
- Resme indeks baskısı ayarı yaparsanız resim **[✓]** simgesi ile etiketlenir. İndeks görüntü baskısını iptal etmek için tekrar **[⊕]** tuşuna basın. **[✓]** artık görüntülenmez.

Kullanmadan Önce

Temel Kılavuz

Ana Kılavuz

Makine Özellikleri

Otomatik Mod/
Hibrit Oto Mod

Diğer Çekim Modları

P Modu

Tv, Av, M, C1 ve C2 Modu

Oynatma Modu

Kablosuz Özellikler

Ayar Menüleri

Aksesuarlar

Ek

Dizin



3 Baskı sayısını belirleyin.

- [▲][▼] tuşlarına basarak veya [OK] kadranını çevirerek baskı sayısını (maksimum 99) ayarlayabilirsiniz.
- Diğer resimler için baskı emri vermek ve kopya sayısını belirlemek için 2 - 3. adımları tekrarlayın.
- İndeks baskılar için baskı miktarı belirlenemez. Sadece 2. adımı uygulayarak hangi resimlerin basılacağını belirleyebilirsiniz.
- İşlem tamamlandığında [MENU] tuşuna basarak menü ekranına geri dönün.

Bir Resim Aralığı için Baskı Ayarını Yapma

► Fotoğraf ► Video



- "Tek Tek Görüntü için Baskı Ayarını Yapma" (182) konusundaki 1. adımı uygulayarak [Seçim Aralığı]'nı seçin ve [OK] tuşuna basın.
- "Seçim Aralığını Belirleme" (113) konusundaki 2 - 3. adımları uygulayarak resimleri belirleyin.
- [▲][▼] tuşlarına basarak [Baskı]'yı seçin, sonra [OK] tuşuna basın.

Tüm Görüntüler için Baskı Ayarını Yapma

► Fotoğraf ► Video

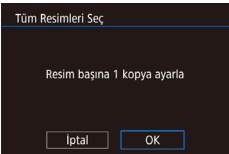

- "Tek Tek Görüntü için Baskı Ayarını Yapma" (182) konusundaki 1. adımı uygulayarak [Tüm Resimleri Seç]'i seçin ve [OK] tuşuna basın.
- [◀][▶] tuşlarına basarak veya [OK] kadranını çevirerek [Tamam]'ı seçin ve sonra [OK] tuşuna basın.

Baskı Listesinden Tüm Resimleri Silme

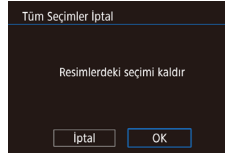

- "Tek Tek Görüntü için Baskı Ayarını Yapma" (182) konusundaki 1. adımı uygulayarak [Tüm Seçimleri İptal Et]'i seçin ve sonra [OK] tuşuna basın.
- [◀][▶] tuşlarına basarak veya [OK] kadranını çevirerek [Tamam]'ı seçin ve sonra [OK] tuşuna basın.

Görüntüleri Foto Deferine Ekleme

► Fotoğraf ► Video

Fotoğraf makinesinde Foto Defteri oluşturabilirsiniz. Hafıza kartından en fazla 998 resim seçin ve bunları bilgisayarınıza yüklediğiniz yazılıma aktarın ve burada kendi klasörleri içinde saklanmalarını sağlayın. Bu, çevrimiçi baskılı foto defteri siparişlerinde veya kendi yazıcınızdan bir foto defteri baskı almak istediğinizde kullanışlıdır.

Bir Seçim Yöntemi Belirleme

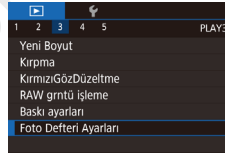

- [MENU] tuşuna basın, [▶] 3] sekmesinde [Foto Defteri Ayarı]'nı seçin ve sonra görüntüleri nasıl seçeceğinizi belirleyin.



- Hafıza kartında başka bir fotoğraf makinesinde yapılandırılmış baskı ayarları bulunduğu konusunda sizi uarmak için fotoğraf makinesinde [!] simgesi görüntülenebilir. Fotoğraf makinesini kullanarak baskı ayarlarının değiştirilmesi durumunda önceki ayarların tamamının üzerine yazılır.

Kullanmadan Önce

Temel Kılavuz

Ana Kılavuz

Makine Özellikleri

Otomatik Mod/
Hibrit Oto Mod

Diğer Çekim Modları

P Modu

Tv, Av, M, C1 ve C2 Modu

Oynatma Modu

Kablosuz Özellikler

Ayar Menüsü

Aksesuarlar

EK

Dizin



Görüntüleri Tek Tek Ekleme

► Fotoğraf ► Video



1 [Seç]'i seçin.

- "Seçim Yöntemini Belirleme" (📖183) konusundaki prosedürü uygulayarak [Seç]'i seçin ve sonra [OK] tuşuna basın.



2 Bir görüntü seçin.

- [◀][▶] tuşlarına basarak veya [OK] kadranını çevirerek bir görüntü seçin ve sonra [OK] tuşuna basın.
- [✓] görüntülenir.
- Görüntüyü fotoğraf defterinden çıkarmak için tekrar [OK] tuşuna basın. [✓] artık görüntülenmez.
- Diğer görüntüleri de belirlemek için bu işlemi tekrarlayın.
- İşlem tamamlandığında [MENU] tuşuna basarak menü ekranına geri dönün.

Tüm Görüntüleri Foto Defterine Ekleme

► Fotoğraf ► Video

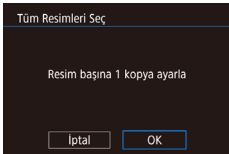

- "Seçim Yöntemini Belirleme" (📖183) konusundaki prosedürü uygulayarak [Tüm Resimleri Seç]'i seçin ve sonra [OK] tuşuna basın.
- [◀][▶] tuşlarına basarak veya [OK] kadranını çevirerek [Tamam]'ı seçin ve sonra [OK] tuşuna basın.

Tüm Görüntüleri Foto Defterinden Kaldırma

► Fotoğraf ► Video

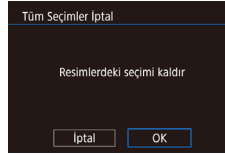

- "Seçim Yöntemini Belirleme" (📖183) konusundaki prosedürü uygulayarak [Resimlerdeki Seçimi Kaldır]'ı seçin ve sonra [OK] tuşuna basın.
- [◀][▶] tuşlarına basarak veya [OK] kadranını çevirerek [Tamam]'ı seçin ve sonra [OK] tuşuna basın.

Kullanmadan Önce

Temel Kılavuz

Ana Kılavuz

Makine Özellikleri

Otomatik Mod/
Hibrit Oto Mod

Diğer Çekim Modları

P Modu

Tv, Av, M, C1 ve C2 Modu

Oynatma Modu

Kablosuz Özellikler

Ayar Menüleri

Aksesuarlar

Ek

Dizin



Ek

Fotoğraf makinesini kullanırken faydalı olacak bilgiler

Sorun Giderme

Fotoğraf makinesiyle ilgili bir sorun olduğuna düşünüyorsanız önce aşağıdakileri kontrol edin. Aşağıda verilen öneriler sorunu gidermezse, Canon Müşteri Destek Merkezi ile bağlantıya geçin.

Güç

Açma/kapama tuşu [ON] konumuna ayarlandığında hiçbir şey olmuyor.

- Pil paketinin şarjlı olduğundan emin olun (19).
- Pil paketinin doğru yönde takıldığından emin olun (20).
- Hafıza kartı/pil kapağının tam olarak kapatıldığından emin olun (20).
- Kirli pil terminalleri pil performansını düşürür. Terminalleri bir kulak temizleme çubuğuyla temizlemeyi deneyin ve pil paketini birkaç kez takıp çıkarın.

Pil paketi çok çabuk tükeniyor.

- Pil performansı düşük sıcaklıklarda düşer. Pil paketini örneğin cebinize koyarak biraz ısıtmayı deneyin ancak pil terminallerinin cebinizdeki metal nesnelere temas etmediğinden emin olun.
- Kirli pil terminalleri pil performansını düşürür. Terminalleri bir kulak temizleme çubuğuyla temizlemeyi deneyin ve pil paketini birkaç kez takıp çıkarın.
- Bu önlemler yardımcı olmazsa ve pil paketi hala çok çabuk tükeniyorsa, pil ömrünü doldurmuş demektir. Yeni bir pil paketi satın alın.

Pil paketi şişti.

- Pilin şişmesi normaldir ve güvenlik açısından bir tehdit oluşturmaz. Ancak pil paketi fotoğraf makinesine sığmayacak denli şişerse, Canon Müşteri Destek Merkezi ile bağlantıya geçin.

Fotoğraf makinesi bir EF-M lens takılarak kullanıldığında, açma kapatma sırasında gürültü çıkarır.

- Fotoğraf makinesi kapatıldığında, makineye ışık sızmasını önlemek için perde daralır. Bu iç bileşenleri korur.

Kullanmadan Önce

Temel Kılavuz

Ana Kılavuz

Makine Özellikleri

Otomatik Mod/
Hibrit Oto Mod

Diğer Çekim Modları

P Modu

Tv, Av, M, C1 ve C2 Modu

Oynatma Modu

Kablosuz Özellikler

Ayar Menüleri

Aksesuarlar

Ek

Dizin



Çekim

Çekim yapamıyor.

- Konular odağa alınmadıkça makine çekim yapamaz. Deklanşör tuşuna yarım basmaya devam ederken çerçevenin yeşil renge dönmelerini bekleyin ve çekim yapmadan önce makinenin odaklanmasına izin verin.
- Oynatma modunda (📖103), deklanşör tuşuna yarım basın (📖31).

Düşük ışık altında ekran tuhaf görünüyor (📖34).

Çekim sırasında ekran tuhaf görünüyor.

- Aşağıdaki ekran problemlerinin fotoğraflara kaydedilmeyeceğini ancak videolara kaydedileceğini unutmayın.
 - Floresan ışık veya LED aydınlatma altında ekran titreyebilir ve yatay bantlar görülebilir.

Deklanşöre basıldığında ekranda [📷] simgesi yanıp sönmüyor ve çekim yapılamıyor (📖42).

Deklanşör tuşuna yarım basıldığında [📷] simgesi görüntüleniyor (📖42).

- Görüntü sabitlemesi ile çekin (📖86).
- Flaşı kaldırın ve flaş modunu [📷] konumuna ayarlayın (📖82).
- ISO hızını arttırın (📖71).
- Fotoğraf makinesini sabitlemek için bir tripoda yerleştirin veya başka türlü önlem alın. Bu durumda görüntü sabitlemesi de kapatılır (📖86).

Çekimler odak dışı.

- Otomatik odaklanma (AF) ile çekin.
- Deklanşör tuşuna tam basıp çekim yapmadan önce konulara odaklanmak için yarım basın (📖31).
- Konuya lensin minimum odaklanma mesafesinden daha fazla yakınlaşırsanız, odaklanma gerçekleşmez. Minimum odaklanma mesafesini belirlemek için lensi kontrol edin. Lens minimum odaklanma mesafesi, fotoğraf makinesi üst kısmındaki [📷] (odak düzlemi) işaretinden konuya kadar ölçülür.
- [AF yardımcı ışığı (LED) yayma]yı [Açık] (📖51) olarak ayarlayın.
- Manuel odaklanma gibi, kullanmayı düşünmediğiniz tüm özellikleri devre dışı bıraktığınızdan emin olun.
- Odak kilidi veya AF kilidini kullanarak çekim yapmayı deneyin (📖78, 📖79).

Çekimler bulanık.

- Çekim yaparken Dokunmatik Deklanşör kullanıldığında, çekim koşullarına bağlı olarak üzere bulanıklık görülme olasılığı yüksektir. Çekim yaparken fotoğraf makinesini sabit tutun.

Deklanşör tuşuna yarım bastığımda AF çerçeveleri turuncu ve konular odak dışında kalıyor.

- Deklanşör tuşuna yarım basmadan önce konuların yüksek kontrastlı kısımlarını ortalamaya çalışın. Diğer durumda deklanşör tuşuna yarım basmayı tekrar tekrar deneyin. Bu şekilde makinenin odaklanmasını, yani AF çerçevesinin yeşil renge dönmelerini sağlayabilirsiniz.

Çekimdeki konular çok karanlık görünüyor.

- Flaşı kaldırın ve flaş modunu [📷] konumuna ayarlayın (📖82).
- Poz telafisini kullanarak parlaklık ayarı yapın (📖69).
- Otomatik ışık iyileştirici ile parlaklığı ayarlayın (📖72).
- Kısmi ölçüm veya AE kilidi kullanın (📖70, 📖70).

Konu aşırı parlak, renk vurgulamaları solgun görünüyor.

- Flaşı indirin ve flaş modunu [📷] konumuna ayarlayın (📖39).
- Poz telafisini kullanarak parlaklık ayarı yapın (📖69).
- Kısmi ölçüm veya AE kilidi kullanın (📖70, 📖70).
- Konular üzerindeki aydınlatmayı azaltın.

Flaş patlamasına rağmen çekimler çok karanlık çıkıyor (📖42).

- Flaş aralığı içinde çekim yapın (📖213).
- Flaş poz telafisi kullanarak veya flaş çıkış seviyesini değiştirerek parlaklığı ayarlayın (📖83, 📖93).
- ISO hızını arttırın (📖71).

Flaşlı çekimde konu aşırı parlak, renk vurgulamaları solgun görünüyor.

- Flaş aralığı içinde çekim yapın (📖213).
- Flaşı indirin ve flaş modunu [📷] konumuna ayarlayın (📖39).
- Flaş poz telafisi kullanarak veya flaş çıkış seviyesini değiştirerek parlaklığı ayarlayın (📖83, 📖93).

Flaşlı çekimlerde beyaz noktalar görüntülenir.

- Bunun nedeni flaştan yansıyan ışığın, tozu veya havadaki partikülleri çekime dahil etmesidir.

Çekimler grenli görünüyor.

- ISO hızını azaltın (📖71).
- Bazı çekim modlarında yüksek ISO hızlarının kullanılması grenli görüntüleri neden olabilir (📖56).

Kullanmadan Önce

Temel Kılavuz

Ana Kılavuz

Makine Özellikleri

Otomatik Mod/
Hibrit Oto Mod

Diğer Çekim Modları

P Modu

Tv, Av, M, C1 ve C2 Modu

Oynatma Modu

Kablosuz Özellikler

Ayar Menüleri

Aksesuarlar

Ek

Dizin



Çekimlerde lineer parazit veya harenleme görülüyor.

- Bazı konularla yapılan çekimlerde lineer parazit veya harenleme görülme olasılığı daha yüksektir. Bu genelde aşağıdaki koşullarda görülür.
 - İnce yatay çizgili veya ekose desenli, vb. konular.
 - Çekim ekranında güneş, aydınlatma veya diğer parlak ışık kaynaklarının görünmesi veya bunların çekim ortamına yakın olmaları.
- Bu durumda aşağıdaki adımlarla parazit veya harenleme azaltılabilir.
 - Odaklanma mesafesini değiştirerek veya yakınlştırma/uzaklaştırma yaparak konuyu yeniden boyutlandırın.
 - Parlak ışık kaynaklarının çekim ekranından kaldırmak için çekimi yeniden oluşturun.
 - Lenste yoğun ışık parlamasını önlemek için lens siperliği takın.
- TS-E lensle tilt/shift yaptığınız zaman da görüntülerde lineer parazit veya harenleme görülebilir.

Konular kırmızı gözlü çıkıyor.

- [Kırmızı göz azaltma]'yı [Açık] olarak ayarlayın (151). Flaşlı çekimler için kırmızı göz azaltma lambası (14) yanar. En iyi sonuçların elde edilmesi için konuların kırmızı göz lambasına bakmasını sağlayın. Ayrıca, iç mekan sahne çekimlerinde aydınlatmayı artırmayı ve daha kısa bir mesafeden çekim yapmayı deneyin.
- Görüntüleri kırmızı göz düzeltme ile düzenleyin (121).

Hafıza kartına kayıt yapmak çok uzun sürüyor veya sürekli çekim yavaşlıyor.

- Hafıza kartına derin formatlama yapmak için fotoğraf makinesini kullanın (156).

Sürekli çekim aniden duruyor.

- Makineyi korumak üzere tek seferde yaklaşık 1.000 çekimden sonra sürekli çekim otomatik olarak duruyor. Çekime devam etmeden önce deklanşörü kısa bir süre için serbest bırakın.

Çekim ayarları veya Hızlı Ayar menüsü ayarları kullanılamıyor.

- Kullanılabilir çekim öğeleri çekim moduna göre değişir. "Her Çekim Modunda Kullanılabilir İşlevler", "Hızlı Ayar Menüsü", "Çekim Sekmesi", "C.Fn Sekmesi", "INFO. Hızlı Kontrol" ve "Ayar Sekmesi" (194 – 209) konularına bakın.

Dokunmatik AF veya Dokunmatik Deklanşör çalışmıyor.

- Dokunmatik AF veya Dokunmatik Deklanşör, ekranın kenarlarına dokunursanız çalışmaz. Ekranın ortasına doğru dokunmayın.

Video Çekim

Geçen çekim süresi yanlış veya kayıt kesiliyor.

- Hafıza kartını formatlamak için fotoğraf makinesini kullanın ve yüksek hızda kaydı destekleyen bir kart seçin. Geçen süre göstergesi yanlış bile olsa, hafıza kartındaki video uzunluğunun gerçek kayıt süresine denk düştüğünü unutmayın.

[i] simgesi görüntüleniyor ve çekim otomatik olarak duruyor.

- Makinenin dahili arabellek hafızası dolduğu için fotoğraf makinesi hafıza kartına yeterince hızlı bir şekilde kayıt yapamıyor. Aşağıdaki önlemlerden birini deneyin.
 - Hafıza kartına derin formatlama yapmak için fotoğraf makinesini kullanın (156).
 - Görüntü kalitesini düşürün (49).
 - Yüksek hızda kaydı destekleyen bir hafıza kartıyla değiştirin.

Konu çarpık görüntüyor.

- Fotoğraf makinesinin önünden çok hızlı bir şekilde geçen konular çarpık görülebilir. Bu bir arıza değildir.

Videoda durağan anlar var.

- Bazı lenslerle, parlaklıkta sert değişiklikler olduğu zaman çekilen videoda kare eksilmesi olabilir.

Oynatma

Oynatma yapılamıyor.

- Dosyaları yeniden adlandırmak veya klasör yapısını değiştirmek için bir bilgisayar kullanılmışsa, görüntüler veya videolar oynatılamaz.

Oynatma duruyor veya ses atlaması oluyor.

- Fotoğraf makinesiyle derin formatlama işleminden geçirdiğiniz bir hafıza kartı kullanın (156).
- Düşük okuma hızına sahip hafıza kartlarından kopyalanan videolar izlenirken kısa süreli kesintiler görülebilir.
- Videolar bir bilgisayarda izlenirken, bilgisayar performansı yeterli değilse kare düşmesi veya ses kesintisi olabilir.

Video izlenirken ses duyulmuyor.

- Video sesi kısksa ses seviyesi ayarı yapın (103).
- Ses bu modlarda kaydedilmediği için [i] (62) veya [i] (65) modunda çekilen görüntülerde ses yürütmesi olmaz.

Kullanmadan Önce

Temel Kılavuz

Ana Kılavuz

Makine Özellikleri

Otomatik Mod/
Hibrit Oto Mod

Diğer Çekim Modları

P Modu

Tv, Av, M, C1 ve C2 Modu

Oynatma Modu

Kablosuz Özellikler

Ayar Menüleri

Aksesuarlar

Ek

Dizin



Bilgisayar

Görüntüleri bilgisayara aktarılamıyor.

- Görüntüleri bir kablo aracılığıyla bilgisayara aktarırken, aktarım hızını şu şekilde azaltmayı deneyin.
 - Oynatma modunda girmek için [▶] tuşuna basın. [▲] ve [⊗] tuşlarına da basarken [MENU] tuşunu basılı tutun. Sonraki ekranda [◀] [▶] tuşlarına basarak veya [⊗] kadranını çevirerek [B]’yi seçin ve [⊗] tuşuna basın.

Wi-Fi

Wi-Fi menüsüne [(Wi-Fi)] tuşuna basarak erişilemiyor.

- Fotoğraf makinesi bir kablo aracılığıyla yazıcıya bağlı olduğunda Wi-Fi menüsü görüntülenmez. Kabloyu sökün.

Cihaz/hedef eklenemiyor.

- Fotoğraf makinesine bağlantı bilgilerine ilişkin toplamda 20 öge eklenebilir. Önce fotoğraf makinesinden gereksiz bağlantı bilgilerini silin ve sonra yeni cihaz/hedef eklemesi yapın (136).
- Web hizmetlerine kaydolmak için bir bilgisayar veya akıllı telefon kullanın (136).
- Bir akıllı telefon eklemek için, önce akıllı telefonunuzla uyumlu Camera Connect uygulamasını yükleyin (128).
- Fotoğraf makinesini mikrodalga fırınlar veya 2,4 GHz bandında çalışan diğer cihazlar gibi Wi-Fi sinyali yayan kaynakların yanında kullanmayın.
- Fotoğraf makinesini bağlanmaya çalıştığınız diğer cihazın yakınına getirin (örn. erişim noktası) ve cihazlar arasında bir nesne bulunmadığından emin olun.

Erişim noktasına bağlanamıyor.

- Erişim noktası kanalının makine tarafından desteklenen bir kanala ayarlandığını onaylayın (216). Ses kanalı ataması yapmak yerine desteklenen kanalı manuel olarak ayarlamınızı öneririz.

Çekimler gönderilemiyor.

- Hedef cihazdaki depolama alanı yetersiz. Hedef cihazdaki depolama alanını artırın ve çekimlerinizi yeniden gönderin.
- Hedef makinedeki hafıza kartının yazmaya karşı koruma düğmesi kilitli konuma ayarlanmış. Yazmaya karşı koruma düğmesinin kilidini açın.
- RAW görüntüler makineye gönderilemiyor veya TV setine görüntülenemiyor. Bir akıllı telefona aktarmak üzere seçilen RAW görüntüler, JPEG görüntüler olarak aktarılır. Image Sync ile de RAW görüntü gönderebileceğinizi unutmayın.
- Görüntülerin bir erişim noktası aracılığıyla Image Sync kullanılarak gönderildiği bilgisayardaki görüntü dosyalarını veya klasörlerini başka bir yere taşıy veya yeniden adlandırırsanız, görüntüleri CANON iMAGE GATEWAY’e veya diğer Web hizmetlerine gönderemezsiniz (147). Bilgisayardaki görüntü dosyalarını veya klasörlerini başka bir yere taşımadan veya yeniden adlandırmadan önce görüntüleri CANON iMAGE GATEWAY’e veya diğer Web hizmetlerine gönderdiğinizden emin olun.

Resim gönderilmek üzere yeniden boyutlandırılmıyor.

- Resimler orijinal çözünürlük boyutundan daha büyük bir çözünürlük ayarına yeniden boyutlandırılmaz.
- Videolar yeniden boyutlandırılmaz.

Çekimleri göndermek uzun sürüyor./Kablosuz bağlantı kesilmiş.

- Birden fazla çekimi göndermek uzun sürebilir. Resimleri yeniden boyutlandırmayı deneyerek gönderme süresini azaltın (146).
- Videoları göndermek uzun sürebilir.
- Fotoğraf makinesini mikrodalga fırınlar veya 2,4 GHz bandında çalışan diğer cihazlar gibi Wi-Fi sinyali yayan kaynakların yanında kullanmayın. Ekranda [Wi-Fi] görüntülediğinde bile çekimleri göndermenin uzun süreceğini unutmayın.
- Fotoğraf makinesini bağlanmaya çalıştığınız diğer cihazın yakınına getirin (örn. erişim noktası) ve cihazlar arasında bir nesne bulunmadığından emin olun.

Fotoğraf makinesine CANON iMAGE GATEWAY eklendikten sonra bilgisayara veya akıllı telefona bildirim mesajı gelmiyor.

- E-posta adresini doğru girdiğinizden emin olun ve hedefi yeniden eklemeyi deneyin.
- Bilgisayarda veya akıllı telefonda e-posta ayarlarını kontrol edin. Ayarlarınız belirli alan adlarından gelen e-postaları engellemek üzere yapılandırılmışsa, bildirim mesajı alamayabilirsiniz.

Fotoğraf makinesini elden çıkarmadan veya bir başkasına vermeden önce Wi-Fi bağlantısı bilgilerini silmek istiyorum.

- Wi-Fi ayarlarını sıfırlayın (153).

Kullanmadan Önce

Temel Kılavuz

Ana Kılavuz

Makine Özellikleri

Otomatik Mod/
Hibrit Oto Mod

Diğer Çekim Modları

P Modu

Tv, Av, M, C1 ve C2 Modu

Oynatma Modu

Kablosuz Özellikler

Ayar Menüsü

Aksesuarlar

Ek

Dizin



Ekran Mesajları

Bir hata mesajı görüntülenirse aşağıdaki şekilde yanıt verebilirsiniz.

Çekim veya Oynatma

Hafıza kartı yok

- Hafıza kartı yanlış yönde takılmış olabilir. Hafıza kartını çıkarıp doğru yönde takın (1120).

Hafıza kartı kilitli

- SD/SDHC/SDXC hafıza kartının yazmaya karşı koruma düğmesi kilitli konuma ayarlanmış. Yazmaya karşı koruma düğmesinin kilidini açın (1120).

Kayıt yapamıyor!

- Fotoğraf makinesinde bir hafıza kartı olmadan çekim yapmaya çalıştınız. Çekim yapmak için doğru yönde bir hafıza kartı takın (1120).

Hafıza kartı hatası (1156)

- Aynı hata mesajı, formatlama işlemi yapılmış, desteklenen (112) ve doğru yönde takılmış (1120) bir hafıza kartıyla da görüntüleniyorsa, Canon Müşteri Destek Merkezi ile bağlantıya geçin.

Kartta yeterli boş alan yok

- Hafıza kartında görüntü çekimi (1139, 1153, 1168) veya düzenlemesi (1118) için yeterince boş alan yok. Gereksiz görüntüleri silin (1114) veya yeterli boş alana sahip bir hafıza kartı takın (1120).

Dokunmatik AF kullanılmıyor

- Geçerli çekim modunda Dokunmatik AF kullanılamaz (11194).

Dokunmatik AF iptal edildi

- Dokunmatik AF için seçilen konu artık tespit edilemiyor (11179).

Pili şarj edin (1119)

Görüntü yok.

- Hafıza kartında görüntülenebilecek çekim yok.

Koruma altında! (11112)

Tanımsız görüntü/Uyumsuz JPEG/Görüntü çok büyük./MOV oynatılmıyor/MP4 oynatılmıyor

- Desteklenmeyen tipte veya bozuk çekimler görüntülenemez.
- Bir bilgisayarda düzenlenmiş veya yeniden adlandırılmış ya da başka bir fotoğraf makinesiyle çekilmiş çekimleri görüntülemek mümkün değildir.

Büyütemiyor!/Döndüremiyor/Görüntü değiştirilemiyor/Değiştirilemiyor/Seçilemez görüntü.

- Bir bilgisayarda düzenlenmiş veya yeniden adlandırılmış ya da başka bir fotoğraf makinesiyle çekilmiş görüntüler için aşağıdaki işlevler kullanılmayabilir. Yıldız (*) işaretli işlevlerin videolarda kullanılmadığını unutmayın. Büyütme* (11110), Döndürme* (11116), Derecelendirme (11117), Düzenleme* (11118), Baskı Listesi* (11181), ve Foto Defteri Ayarı* (11183).

Geçersiz seçim aralığı

- Görüntü seçimi için bir aralık belirlerken (11113, 11115, 11183) en son görüntüden sonra gelen bir başlangıç resmi (veya tam tersi) seçmeye çalıştınız.

Seçim sınırı aşıldı

- Baskı Listesi (11181) veya Foto Defteri Ayarı (11183) için 998'den daha fazla görüntü seçtiniz. 998 veya daha az görüntü seçin.
- Baskı Listesi (11181) veya Foto Defteri Ayarı (11183) doğru bir şekilde kaydedilemedi. Seçilen görüntü sayısını azaltın ve tekrar deneyin.
- Korumaya alma (11112), Silme (11114), Derecelendirme (11117), Baskı Listesi (11181) veya Foto Defteri Ayarı (11183) seçeneğinde 500'den fazla görüntü seçtiniz.

Adlandırma hatası!

- Klasör oluşturulamadı veya görüntü kaydedilemedi. Çünkü kartta maksimum klasör sayısı olan 999'a ve klasörde maksimum desteklenen görüntü sayısı olan 9999'a erişildi. Menü'nün (11135) [1] sekmesinde, [Dosya Numarası Verme]'yi [Otomatik Sıfırla] (11155) olarak değiştirin veya hafıza kartını formatlayın (11156).

Lens Hatası

- Fotoğraf makinesi ile lens arasında bir iletişim sorunu var. Lens kontaklarını temizleyin ve lensi fotoğraf makinesine düzgün bir şekilde takın.
- Bu hata mesajının sık sık görüntülenmesi fotoğraf makinesinde bir hasar olduğunun göstergesi olabilir. Bu durumda Canon Müşteri Destek Merkezi ile bağlantıya geçin.

Kullanmadan Önce

Temel Kılavuz

Ana Kılavuz

Makine Özellikleri

Otomatik Mod/
Hibrit Oto Mod

Diğer Çekim Modları

P Modu

Tv, Av, M, C1 ve C2 Modu

Oynatma Modu

Kablosuz Özellikler

Ayar Menüleri

Aksesuarlar

Ek

Dizin



Bir fotoğraf makinesi hatası tespit edildi (hata numarası)

- Bir çekim yapıldıktan hemen sonra bu hata mesajı görüntülenirse, görüntü düzgün bir şekilde kaydedilmemiş olabilir. Oynatma moduna geçerek görüntüyü kontrol edin.
- Bu hata mesajının sık sık görüntülenmesi fotoğraf makinesinde bir hasar olduğunun göstergesi olabilir. Bu durumda hata numarasını not edin (Exx) ve Canon Müşteri Destek Merkezi ile bağlantıya geçin.

Dosya Hatası

- Başka kameralarla çekilmiş görüntülerin veya bilgisayara yazılımı kullanılarak değiştirilen görüntülerin baskısı fotoğraf makinesini yazıcıyı bağlarsanız bile düzgün bir şekilde alınmayabilir (1178).

Baskı hatası

- Kağıt boyutu ayarını kontrol edin (1180). Ayar doğru olmasına rağmen bu hata mesajı görüntüleniyorsa, yazıcıyı yeniden başlatın ve fotoğraf makinesinde ayarı yeniden tamamlayın.

Mürekkep emici dolu

- Mürekkep emicini değiştirmekle ilgili yardım almak için Canon Müşteri Destek Merkezi ile bağlantıya geçin.

Wi-Fi**Bağlantı kesildi**

- Algılanan erişim noktası yok. Erişim noktası ayarlarını kontrol edin (1134).
- Cihaz bulunamadı. Fotoğraf makinesini kapatıp açın ve yeniden bağlantı kurmayı deneyin.
- Bağlanmak istediğiniz cihazı kontrol edin ve bağlantı için hazır olduğundan emin olun.

Erişim noktası belirlenemiyor

- Aynı anda birden fazla erişim noktası üzerindeki WPS tuşuna basıldı. Yeniden bağlantı kurmayı deneyin.

Erişim noktası bulunamadı

- Erişim noktasının açık olduğundan emin olun.
- Bir erişim noktasına manuel olarak bağlanırken, doğru SSID girişi yaptığınızdan emin olun.

Yanlış parola/Yanlış Wi-Fi güvenlik ayarları

- Erişim noktası güvenlik ayarlarını kontrol edin (1134).

IP adresi karmaşası

- Bir başka adresle çakışmaması için IP adresini sıfırlayın.

Bağlı değil/Alma başarısız/Gönderme başarısız

- Wi-Fi sinyallerinin engellendiği bir ortamda bulunuyor olabilirsiniz.
- Fotoğraf makinesinin Wi-Fi işlevini mikrodalga fırınlar, Bluetooth cihazlar veya 2.4 GHz bandında çalışan diğer cihazlar yakınında kullanmayın.
- Fotoğraf makinesini bağlanmaya çalıştığınız diğer cihazın yakınına getirin (örn. erişim noktası) ve cihazlar arasında bir nesne bulunmadığından emin olun.
- Hatalı olmadığından emin olmak için bağlantı kurduğunuz cihazı kontrol edin.

Gönderme başarısız**Hafıza kartı hatası**

- Aynı hata mesajı, formatlanmış bir hafıza kartı doğru bir yönde takılmış olmasına rağmen görüntüleniyorsa, Canon Müşteri Destek Merkezi ile bağlantıya geçin.

Alma başarısız**Kartta yetersiz alan**

- Hedef makinede hafıza kartında görüntüleri almaya yetecek kadar boş alan yok. Gereksiz görüntüleri silerek boş alan açın veya yeterince boş alanı olan bir hafıza kartı takın.

Alma başarısız**Hafıza kartı kilitle**

- Görüntüleri alacak makinedeki hafıza kartının yazmaya karşı koruma düğmesi kilitle konuma ayarlanmış. Yazmaya karşı koruma düğmesinin kilidini açın.

Alma başarısız**Adlandırma hatası!**

- Görüntüleri alan fotoğraf makinesinde en yüksek klasör numarasına (999) ve en yüksek görüntü numarasına (9999) erişildiğinde artık görüntü alımı yapılamaz.

Sunucuda yeterli boş alan yok

- Boş alan açmak için CANON iMAGE GATEWAY'e yüklenen gereksiz görüntüleri silin.
- Image Sync üzerinden gönderilen çekimleri (1147) bilgisayara kaydedin.

Ağ ayarlarını kontrol edin

- Bilgisayarın geçerli ağ ayarlarıyla İnternete bağlanabildiğinden emin olun.



Ekran Bilgileri

Çekimde

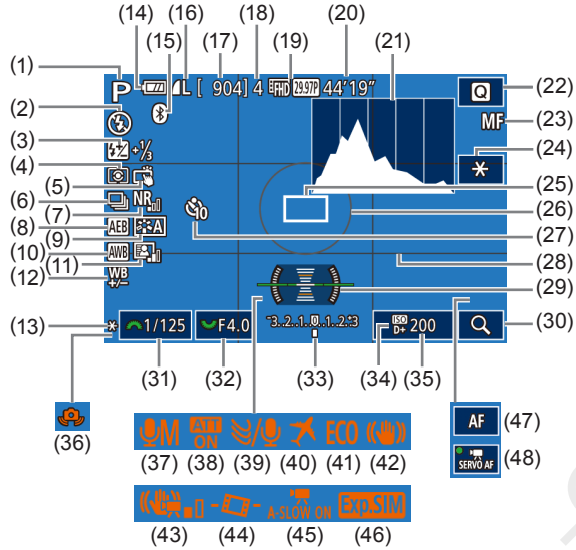

- Çekim modu (194), Sahne simgesi (43)
- Flaş modu (82)
- Flaş poz telafisi / Flaş çıkışı seviyesi (83, 93)
- Ölçüm modu (70)
- Dokunmatik Deklanşör (46)
- Sürekli çekim (46)
- Yüksek ISO hızı parazit azaltma (88)
- AEB (71)
- Resim Stili (75)
- Beyaz ayarı (73)
- Otomatik ışık iyileştirici (72)

- Beyaz denge düzeltme (74)
- AE kilidi (70)
- Pil seviyesi (191)
- Bluetooth bağlantı durumu (128)
- Fotoğraf kalitesi (sıkıştırma, çözünürlük ayarı) (47)
- Kaydedilebilir çekimler
- Maksimum süreli çekim
- Video kalitesi (çözünürlük, çekim hızı) (49)
- Kalan süre
- Histogram (106)
- Hızlı Ayar menüsü (34)
- Manuel odak (81)
- Video AE kilidi (64)
- AF çerçevesi (77)
- Ölçüm çerçevesi (70)
- Otomatik zamanlayıcı (44)
- Kılavuz çizgiler (34)
- Elektronik seviye (50)

- Büyütme (81)
- Enstantane hızı (90)
- Diyafram değeri (91)
- Poz telafisi (69)
- Vurgulu ton önceliği (72)
- ISO hızı (71)
- Makine sarsıntısı uyarısı (42)
- Ses kayıt modu (66)
- Parazit azaltıcı (67)
- Rüzgar filtresi (67)
- Saat dilimi (159)
- Ekonomi modu (157)
- Görüntü sabitleme (86)
- Dijital IS (86)
- Otomatik seviye (51)
- Otomatik yavaş enstantane (65)
- Poz simülasyonu (69)
- AF/MF göstergesi (64)
- Video Servo AF (64)

Pil Seviyesi

Ekrandaki bir simge veya mesajla pil şarj seviyesi görüntülenir.

Ekran	Ayrıntılar
	Yeterli şarj
	Kısmen azalmış ama yeterli
	Neredeyse tükenmiş—kısa zamanda şarj edin
[Pili şarj edin]	Tükenmiş—pil paketini hemen şarj edin

Kullanmadan Önce

Temel Kılavuz

Ana Kılavuz

Makine Özellikleri

Otomatik Mod/
Hibrit Oto Mod

Diğer Çekim Modları

P Modu

Tv, Av, M, C1 ve C2 Modu

Oynatma Modu

Kablosuz Özellikler

Ayar Menüleri

Aksesuarlar

Ek

Dizin

Oynatmada

Bilgi Gösterimi 1

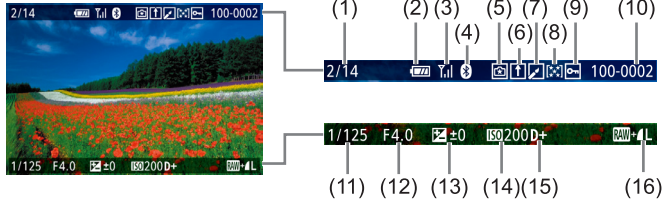

- | | |
|--------------------------------------|---------------------------------------|
| (1) Geçerli görüntü / Toplam görüntü | (9) Korumaya alma |
| (2) Pil seviyesi | (10) Klasör numarası - Dosya numarası |
| (3) Wi-Fi sinyali şiddeti | (11) Enstantane hızı |
| (4) Bluetooth bağlantı durumu | (12) Diyafram değeri |
| (5) Ayarlar [A] moduna uygulanabilir | (13) Poz telafi seviyesi |
| (6) Görüntü Eşitleme tamamlandı | (14) ISO hızı |
| (7) Düzenlendi*1 | (15) Vurgulu ton önceliği |
| (8) Derecelendirme | (16) Görüntü kalitesi*2 |

*1 Yaratıcı filtre, yeniden boyutlandırma, kırpmaya veya kırmızı göz düzeltme uygulanan görüntüler için gösterilir.

*2 Kırılan görüntüler [K] ile etiketlenir.

Bilgi Gösterimi 2

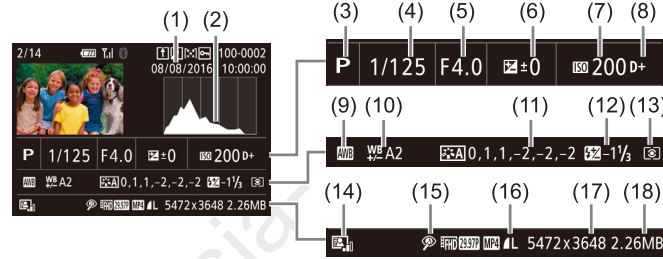

- | | |
|--------------------------|----------------------------------|
| (1) Çekim tarihi/saati | (10) Beyaz denge düzeltme |
| (2) Histogram | (11) Resim Stili ayarı detayları |
| (3) Çekim modu | (12) Flaş poz telafisi |
| (4) Enstantane hızı | (13) Ölçüm modu |
| (5) Diyafram değeri | (14) Otomatik ışık iyileştirici |
| (6) Poz telafi seviyesi | (15) Kırmızı göz düzeltme |
| (7) ISO hızı | (16) Görüntü kalitesi* |
| (8) Vurgulu ton önceliği | (17) Çözünürlük ayarı |
| (9) Beyaz ayarı | (18) Görüntü boyutu |

* Kırılan görüntüler [K] ile etiketlenir.

Bilgi Gösterimi 3

Lens adını, odak uzaklığını ve bir RGB histogram görüntüler. Uzun lens adlarının tam gösterilmeyeceğini unutmayın. Ekranın en üst kısmındaki bilgiler, 2. Bilgi Ekranı ile aynıdır.

Bilgi Gösterimi 4

Beyaz ayarı bilgilerini gösterir. Ekranın en üst kısmındaki bilgiler, 2. Bilgi Ekranı ile aynıdır.

Kullanmadan Önce

Temel Kılavuz

Ana Kılavuz

Makine Özellikleri

Otomatik Mod/
Hibrit Oto Mod

Diğer Çekim Modları

P Modu

Tv, Av, M, C1 ve C2 Modu

Oynatma Modu

Kablosuz Özellikler

Ayar Menüleri

Aksesuarlar

Ek

Dizin

Bilgi Gösterimi 5

Resim Stilli bilgilerini gösterir. Ekranın en üst kısmındaki bilgiler, 2. Bilgi Ekranı ile aynıdır.

Bilgi Gösterimi 6

Uzun poz çekimleri ve yüksek ISO hızlarında yapılan çekimler için parazit azaltma ayarlarını gösterir. Ekranın en üst kısmındaki bilgiler, 2. Bilgi Ekranı ile aynıdır.

Bilgi Gösterimi 7

Periferik aydınlatma, kromatik bozulma ve kırınım düzeltmesi hakkında lens düzeltme verilerini ve bilgilerini gösterir. Ekranın en üst kısmındaki bilgiler, 2. Bilgi Ekranı ile aynıdır.

Bilgi Gösterimi 8

GPS bilgilerini gösterir. Ekranın en üst kısmındaki bilgiler, 2. Bilgi Ekranı ile aynıdır.

Video Kontrol Paneli Özeti

“Görüntüleme” (📖103) konusunda tarif edildiği gibi erişilen video kontrol panelinde aşağıdaki işlemler yapılabilir.

📄	Makine PictBridge uyumlu bir yazıcıya bağlandığında görüntülenir (📖178).
▶	Oynat
▶	Ağır Çekim (İzleme hızını ayarlamak için [◀][▶] tuşlarına basın veya [📷] kadranını çevirin. Ses duyulmaz.)
◀	Geri Atla* veya Önceki Klip (📖126) (Geri atlamayı sürdürmek için [📷] tuşunu basılı tutun.)
◀	Önceki Kare (Hızlı geri sarmayı sürdürmek için [📷] tuşunu basılı tutun.)
▶	Sonraki Kare (Hızlı ileri sarmayı sürdürmek için [📷] tuşunu basılı tutun.)
▶	İleri Atla* veya Sonraki Klip (📖126) (İleri atlamayı sürdürmek için [📷] tuşunu basılı tutun.)
🗑️	Klibi Sil (filmlili özet seçildiğinde görüntülenir 📖126)
✂️	Düzenle (📖124)

* Önceki veya sonraki kareye geçmeden önce, geçerli kareyi yaklaşık 4 sn. görüntüler.



- İzleme sırasında [◀][▶] tuşlarına basarak ileri veya geri (veya önceki veya sonraki klibe) atlayabilirsiniz.
- Çerçeveleri değiştirmek için, kaydırma çubuğuna dokunun veya sola/ sağa doğru sürüklemeyi yapın.

Kullanmadan Önce

Temel Kılavuz

Ana Kılavuz

Makine Özellikleri

Otomatik Mod/
Hibrit Oto Mod

Diğer Çekim Modları

P Modu

Tv, Av, M, C1 ve C2 Modu

Oynatma Modu

Kablosuz Özellikler

Ayar Menüleri

Aksesuarlar

Ek

Dizin



İşlevler ve Menü Tabloları

Her Çekim Modunda Kullanılabilir İşlevler

İşlev	Çekim Modu	C1 / C2	M	Av	Tv	P	Ⓜ	Ⓜ+	Ⓜ*	Ⓜ*	Ⓜ*	Ⓜ*	Ⓜ*	Ⓜ*	Ⓜ*	Ⓜ*	Ⓜ*	Ⓜ*	Ⓜ*	Ⓜ*	Ⓜ*	Ⓜ*	Ⓜ*	Ⓜ*	Ⓜ*	Ⓜ*	Ⓜ*	Ⓜ*	Ⓜ*	Ⓜ*	Ⓜ*	Ⓜ*	Ⓜ*	Ⓜ*		
Poz Telifisi (Ⓜ69)		*1	o	o	o	o	-	-	*2	o	*2	o	o	o	o	o	o	o	o	o	o	o	o	o	o	o	o	o	o	o	o	o	o	o	o	
ISO Hızı (Ⓜ71)	OTOMATİK	*1	o	o	o	o	o	o	o	o	o	o	o	o	o	o	o	o	o	o	o	o	o	o	o	o	o	o	o	o	o	o	o	o	o	
	100 – 6400	*1	o	o	o	o	-	-	-	-	-	-	-	-	-	-	-	-	-	-	-	-	-	-	-	-	-	-	-	-	-	-	-	-	o	-
	8000 – 25600	*1	o	o	o	o	-	-	-	-	-	-	-	-	-	-	-	-	-	-	-	-	-	-	-	-	-	-	-	-	-	-	-	-	-	-
Flaş (Ⓜ82)	Otomatik	*1	-	-	-	o	o	o	o	-	-	o	-	o	-	-	o	-	-	o	o	o	o	o	o	o	o	o	o	o	o	o	o	-	-	-
	Açık	*1	o	o	o	o	-	-	o	-	o	o	-	o	o	-	o	-	-	o	o	o	o	o	o	o	o	o	o	o	o	o	-	-	-	-
	Yavaş Senkron	*1	-	o	-	o	*3	*3	o	-	-	-	-	-	-	-	*3	-	-	-	-	-	-	-	-	-	-	-	-	-	-	-	-	-	-	-
	Kapalı	*1	o	o	o	o	o	o	o	o	o	o	o	o	o	o	o	o	o	o	o	o	o	o	o	o	o	o	o	o	o	o	o	o	o	o
Harici Flaş Patlaması (Ⓜ172)		o	o	o	o	o	o	o	o	-	o	o	-	o	o	-	o	-	-	o	o	o	o	o	o	o	o	o	o	o	o	o	-	-	-	-
Flaş Poz Telifisi (Ⓜ83)		*1	o	o	o	o	-	-	*4	-	*4	-	-	-	-	-	-	-	-	-	-	-	-	-	-	-	-	-	-	-	-	-	-	-	-	-
Flaş Çıkışı Seviyesi (Ⓜ93)		*1	o	o	o	-	-	-	-	-	-	-	-	-	-	-	-	-	-	-	-	-	-	-	-	-	-	-	-	-	-	-	-	-	-	-
Diyafram Değeri (Ⓜ91)		*1	o	o	-	-	-	-	-	-	-	-	-	-	-	-	-	-	-	-	-	-	-	-	-	-	-	-	-	-	-	-	-	o	-	
Enstantane Hızı (Ⓜ90)		*1	o	-	o	-	-	-	-	-	-	-	-	-	-	-	-	-	-	-	-	-	-	-	-	-	-	-	-	-	-	-	-	o	-	
Bulb Poz (Ⓜ93)		*1	o	-	-	-	-	-	-	-	-	-	-	-	-	-	-	-	-	-	-	-	-	-	-	-	-	-	-	-	-	-	-	-	-	
Program Değişimi (Ⓜ70)		*1	-	-	-	o	-	-	-	-	-	-	-	-	-	-	-	-	-	-	-	-	-	-	-	-	-	-	-	-	-	-	-	-	o	
AE Kilidi (Ⓜ64, Ⓜ70) FE Kilidi (Ⓜ84)		o	o	o	o	o	-	-	-	-	-	-	-	-	-	-	-	-	-	-	-	-	-	-	-	-	-	-	-	-	-	-	o	o	o	
AE Kilidi (kayıt sırasında), Poz Telifisi (Ⓜ64)		o	o	o	o	o	-	-	-	o	-	o	o	o	o	o	o	o	o	o	o	o	o	o	o	o	o	o	o	o	o	o	o	o	o	-



İşlev	Çekim Modu	C1 / C2	M	Av	Tv	P	A+	A-	A	A*	A*	A*	A*	A*	A*	A*	A*	A*	A*	A*	A*	A*	A*	A*	A*	A*	A*	A*		
																													Av	Tv
Manuel Odak (📖81)*5		*1	0	0	0	0	-	-	0	-	-	0	0	0	0	0	0	0	0	0	0	0	0	0	0	0	0	0	0	
Video Kaydında Manuel Odağa Geçiş (📖64)		0	0	0	0	0	-	-	0	-	-	0	0	0	0	0	0	0	0	0	0	0	0	0	0	0	0	0	-	
AF Çerçevesini Taşıma (📖79)	Merkez	*1	0	0	0	0	-	-	0	0	-	0	0	0	0	0	0	0	0	0	-	0	0	-	0	0	0	0	0	
	Çevre	*1	0	0	0	0	-	-	0	0	-	0	0	0	0	0	0	0	0	0	-	0	0	-	-	0	0	0	0	
Dokunmatik AF (📖79)		0	0	0	0	0	0	0	0	0	0	0	0	0	0	0	0	0	0	0	-	0	0	-	-	0	0	0	0	
Yüz Seçimi (📖79)		0	0	0	0	0	0	0	0	0	0	0	0	0	0	0	0	0	0	0	-	0	0	0	-	0	0	0	0	-
Büyütülmüş Ekran (📖81)		*1	0	0	0	0	-	-	0	0	-	0	0	0	0	0	0	0	0	0	-	-	-	-	-	-	-	-	-	
Dokunmatik Deklanşör (📖46)		0	0	0	0	0	0	0	0	0	0	0	0	0	0	0	0	0	0	0	*6	0	0	-	*6	*6	0	-	-	
Ekranı Değiştir (📖34, 📖69)	Bilgi Gösterimi 1/ Bilgi Gösterimi 2/ Bilgi Gösterimi Yok	0	0	0	0	0	0	0	0	0	0	0	0	0	0	0	0	0	0	0	0	0	0	0	0	0	0	0	0	
	INFO. Hızlı Kontrol	*1	0	0	0	0	-	-	-	-	-	-	-	-	-	-	-	-	-	-	-	-	-	-	-	-	0	0	0	

*1 Seçenekler atanmış çekim moduna göre değişebilir.

*2 [Parlaklık]'ta ayarlanır.

*3 Kullanılamaz ancak bazı durumlarda [📖] konumuna geçer.

*4 [Parlaklık] ayarına uygun şekilde ayarlandı.

*5 EF veya EF-S lenslerdeki düğmeyi kullanarak MF konumuna ayarlandığında manuel odak.

*6 Sadece çekim için kullanılabilir. Konu belirleme kullanılamaz.

0 Mevcut veya otomatik ayarlanır. - Mevcut değil.

Kullanmadan Önce

Temel Kılavuz

Ana Kılavuz

Makine Özellikleri

Otomatik Mod/
Hibrit Oto Mod

Diğer Çekim Modları

P Modu

Tv, Av, M, C1 ve C2 Modu

Oynatma Modu

Kablosuz Özellikler

Ayar Menüleri

Aksesuarlar

Ek

Dizin

İşlev	Çekim Modu	C1 / C2	M	Av	Tv	P													HDR										
Beyaz denge ayarı (73)		*1	0	0	0	0	0	0	0	0	0	0	0	0	0	0	0	0	0	0	0	0	0	0	0	0	0		
		*1	0	0	0	0	-	-	-	-	-	-	-	-	-	-	-	-	-	-	-	-	-	-	0	0	0		
		*1	0	0	0	0	-	-	-	-	-	-	-	-	-	-	-	-	-	-	-	-	-	-	-	-	-		
		*1	0	0	0	0	-	-	-	-	-	-	-	-	-	-	-	-	-	-	-	-	-	-	0	0	0		
Resim Stili (75)		*1	0	0	0	0	0	0	-	0	-	0	0	0	0	0	0	0	-	0	-	-	-	-	-	0	0	0	
		*1	0	0	0	0	-	-	0	-	0	-	-	-	-	-	-	-	0	-	0	0	0	0	0	0	0	0	
		*1	0	0	0	0	-	-	-	-	-	-	-	-	-	-	-	-	-	-	-	-	-	-	-	0	0	0	
		*1	0	0	0	0	-	-	-	-	-	-	-	-	-	-	-	-	-	-	-	-	-	-	-	0	0	0	
Ölçüm modu (70)		*1	0	0	0	0	0	0	0	0	0	0	0	0	0	0	0	0	0	0	0	0	0	0	0	0	0	0	
		*1	0	0	0	0	-	-	-	-	-	-	-	-	-	-	-	-	-	-	-	-	-	-	-	-	-	-	
Otomatik Işık İyileştirici (72)		*1	0	0	0	0	-	-	0	-	0	-	-	-	-	-	-	-	0	0	0	0	0	0	0	0	0	0	
		*1	0	0	0	0	-	-	-	-	-	-	-	-	-	-	-	-	-	-	-	-	-	-	-	0	0	-	
		*1	0	0	0	0	0	0	0	-	0	-	0	0	0	0	0	0	0	-	-	-	-	-	-	0	0	-	
Fotoğraf En/Boy Oranı (49)	16:9	*1	0	0	0	0	0	-	*4	0	-	0	0	0	0	0	0	0	0	0	0	0	0	0	0	0	*5	*5	0
	3:2	*1	0	0	0	0	0	0	*4	0	0	0	0	0	0	0	0	0	0	0	0	0	0	0	0	0	0	-	-
	4:3	*1	0	0	0	0	0	-	*4	0	-	0	0	0	0	0	0	0	0	0	0	0	0	0	0	0	*5	*5	-
	1:1	*1	0	0	0	0	0	-	*4	0	0	0	0	0	0	0	0	0	0	0	0	0	0	0	0	0	-	-	-

*1 Seçenekler atanan çekim moduna göre değişebilir.

*2 İşlevler [3] sekmesinde yapılandırılabilir.

*3 En/boy oranı ayarıyla senkronize edilir ve otomatik olarak ayarlanır (62).

*4 İşlevler [1] sekmesinde yapılandırılabilir.

*5 Video kayıt boyutunun en/boy oranına göre otomatik ayarlanır.

0 Mevcut veya otomatik ayarlanır. – Mevcut değil.

Kullanmadan Önce

Temel Kılavuz

Ana Kılavuz

Makine Özellikleri

Otomatik Mod/
Hibrit Oto Mod

Diğer Çekim Modları

P Modu

Tv, Av, M, C1 ve C2 Modu

Oynatma Modu

Kablosuz Özellikler

Ayar Menüleri

Aksesuarlar

Ek

Dizin

Çekim Sekmesi

Kullanmadan Önce

Temel Kılavuz

Ana Kılavuz

Makine Özellikleri

Otomatik Mod/
Hibrit Oto Mod

Diğer Çekim Modları

P Modu

Tv, Av, M, C1 ve C2 Modu

Oynatma Modu

Kablosuz Özellikler

Ayar Menüsü

Aksesuarlar

Ek

Dizin

İşlev	Çekim Modu	C1 / C2	M	Av	Tv	P	A+	A-	A*	A	A	A	A	A	A	A	A	A	A	A	A	A	A	A	A	A	A	A	A	A	A	A	A	A	A	A	A												
																																						A	A	A	A	A	A	A	A	A	A	A	A
Görüntü kalitesi (47)	JPEG	-	*1	O	O	O	O	O	-	-	O	-	O	-	-	-	-	-	-	-	-	-	-	-	-	-	-	-	-	-	-	-	-	-	-	-	-	-	O	O	O								
			*1	O	O	O	O	O	O	O	O	O	O	O	O	O	O	O	O	O	O	O	O	O	O	O	O	O	O	O	O	O	O	O	O	O	O	O	O	O	O	O	O	O					
		*1	O	O	O	O	O	O	-	O	O	O	O	O	O	O	O	O	O	O	O	O	O	O	O	O	O	O	O	O	O	O	O	O	O	O	O	O	O	O	O	O	O	O	O				
	RAW	-	*1	O	O	O	O	O	O	O	O	O	O	O	O	O	O	O	O	O	O	O	O	O	O	O	O	O	O	O	O	O	O	O	O	O	O	O	O	O	O	O	O	O	O				
		*1	O	O	O	O	O	-	-	O	-	O	-	-	-	-	-	-	-	-	-	-	-	-	-	-	-	-	-	-	-	-	-	-	-	-	-	-	-	-	-	-	-	O	O	O			
	Fotoğraf En/Boy Oranı (49)	Bkz. "Hızlı Ayar Menüsü" (196).																																															
	Çekim bilgileri/ ayarları değiştir	Özel ekran 1/Özel ekran 2/ Bilgi görüntüleme yok/ INFO. Hızlı Kontrol	O	O	O	O	O	O	O	O	O	O	O	O	O	O	O	O	O	O	O	O	O	O	O	O	O	O	O	O	O	O	O	O	O	O	O	O	O	O	O	O	O	O					
		Bilgi gösterimi yok/ Özel ekran 1/Özel ekran 2	O	O	O	O	O	O	O	O	O	-	O	O	O	O	O	O	O	O	O	O	O	O	O	O	O	O	O	O	O	O	O	O	O	O	O	O	O	O	O	O	O	O	O				
	VF bilgileri/ ayarları değiştir	Açık	*1	O	O	O	O	O	O	O	-	O	O	O	O	O	O	O	O	O	O	O	O	O	O	O	O	O	O	O	O	O	O	O	O	O	O	O	O	O	O	O	O	O	O	O			
		Kapalı	*1	O	O	O	O	O	O	O	-	O	O	O	O	O	O	O	O	O	O	O	O	O	O	O	O	O	O	O	O	O	O	O	O	O	O	O	O	O	O	O	O	O	O	O	O	O	
	Kılavuz gösterimi	3x3	*1	O	O	O	O	O	O	O	O	O	O	O	O	O	O	O	O	O	O	O	O	O	O	O	O	O	O	O	O	O	O	O	O	O	O	O	O	O	O	O	O	O	O	O	O	O	O
		3x3+diyag	*1	O	O	O	O	O	O	O	O	O	O	O	O	O	O	O	O	O	O	O	O	O	O	O	O	O	O	O	O	O	O	O	O	O	O	O	O	O	O	O	O	O	O	O	O	O	
	Histogram	Parlaklık/ RGB	*1	O	O	O	O	O	O	O	O	O	O	O	O	O	O	O	O	O	O	O	O	O	O	O	O	O	O	O	O	O	O	O	O	O	O	O	O	O	O	O	O	O	O	O	O	O	
Ekran boyutu		Büyük/ Küçük	*1	O	O	O	O	O	O	O	O	O	O	O	O	O	O	O	O	O	O	O	O	O	O	O	O	O	O	O	O	O	O	O	O	O	O	O	O	O	O	O	O	O	O	O	O	O	
Poz simülasyonu (69)	Açık	*1	O	O	O	O	O	O	O	O	O	O	O	O	O	O	O	O	O	O	O	O	O	O	O	O	O	O	O	O	O	O	O	O	O	O	O	O	O	O	O	O	O	O	O	O	O	O	
	Kapalı	*1	O	O	O	O	-	-	-	-	-	-	-	-	-	-	-	-	-	-	-	-	-	-	-	-	-	-	-	-	-	-	-	-	-	-	-	-	-	-	-	-	-	-	-	-	-		
Ters Ekran (33)	Açık	*1	O	O	O	O	O	O	O	O	O	O	O	O	O	O	O	O	O	O	O	O	O	O	O	O	O	O	O	O	O	O	O	O	O	O	O	O	O	O	O	O	O	O	O	O	O	O	
	Kapalı	*1	O	O	O	O	O	O	O	O	-	O	O	O	O	O	O	O	O	O	O	O	O	O	O	O	O	O	O	O	O	O	O	O	O	O	O	O	O	O	O	O	O	O	O	O	O	O	



İşlev	Çekim Modu			C1	M	Av	Tv	P	A+	A+	A+	A+	A+	A+	A+	A+	A+	A+	A+	A+	A+	A+	A+	A+	A+	A+	A+	A+	A+	A+	A+	A+	A+	A+	A+	A+	A+		
		C2																																					
Ekran Modu (32)	Görüntüleme önceliği	Güç Tasarrufu	*1	O	O	O	O	O	O	O	O	O	O	O	O	O	O	O	O	O	O	O	O	O	O	O	O	O	O	O	O	O	O	O	O	O	O		
		Pürüzsüz	*1	O	O	O	O	O	O	O	O	O	O	O	O	O	O	O	O	O	O	O	O	O	O	O	O	O	O	O	O	O	O	O	O	O	O	O	
	VF görüntüleme formatı (32)	Ekran 1/Ekran 2	*1	O	O	O	O	O	O	O	O	O	O	O	O	O	O	O	O	O	O	O	O	O	O	O	O	O	O	O	O	O	O	O	O	O	O	O	O
	Görüntüyü gözden geçirme (52)*2	Kapalı/2 sn./4 sn./8 sn./Tut	*1	O	O	O	O	O	O	O	O	O	O	O	O	O	O	O	O	O	O	O	O	O	O	O	O	O	O	O	O	O	O	O	O	O	O	O	
	Dokunmatik Deklanşör (46)	Dokunmatik Deklanşör	Açık	*1	O	O	O	O	O	O	O	O	O	O	O	O	O	O	O	O	O	O	O	O	O	O	O	O	O	O	O	O	O	O	O	O	O	O	
			Kapalı	*1	O	O	O	O	O	O	O	O	O	O	O	O	O	O	O	O	O	O	O	O	O	O	O	O	O	O	O	O	O	O	O	O	O	O	
	Dokun ve sürükley AF ayarları (95)	Dokun ve sürükley AF	AF kare konumlandırma	Merkez/Dokunma noktası	*1	O	O	O	O	O	O	O	O	O	O	O	O	O	O	O	O	O	O	O	O	O	O	O	O	O	O	O	O	O	O	O	O	O	
			Konumlandırma yöntemi	Açık/Kapalı	*1	O	O	O	O	O	O	O	O	O	O	O	O	O	O	O	O	O	O	O	O	O	O	O	O	O	O	O	O	O	O	O	O	O	
		Etkin dokunma alanı	Mutlak/Göreceli	*1	O	O	O	O	O	O	O	O	O	O	O	O	O	O	O	O	O	O	O	O	O	O	O	O	O	O	O	O	O	O	O	O	O	O	
	Hızlı ayar menüsü düzeni (99)			O	O	O	O	O	O	O	O	O	O	O	O	O	O	O	O	O	O	O	O	O	O	O	O	O	O	O	O	O	O	O	O	O	O	O	

Kullanmadan Önce

Temel Kılavuz

Ana Kılavuz

Makine Özellikleri

Otomatik Mod/
Hibrit Oto Mod

Diğer Çekim Modları

P Modu

Tv, Av, M, C1 ve C2 Modu

Oynatma Modu

Kablosuz Özellikler

Ayar Menüleri

Aksesuarlar

Ek

Dizin

İşlev		Çekim Modu		C1	M	Av	Tv	P	A+	★	🔍	📷	🔄	📐	🌸	🍴	🛠️	📄	🌟	HDR	🌐	🌿	📱	📷	👤	📄	📷	📷	📷																					
		C2		C1	M	Av	Tv	P	A+	★	🔍	📷	🔄	📐	🌸	🍴	🛠️	📄	🌟	HDR	🌐	🌿	📱	📷	👤	📄	📷	📷	📷																					
📷	AF işlemi (📖80)	Bkz. "Hızlı Ayar Menüsü" (📖196).																																																
	AF yöntemi (📖77)	Bkz. "Hızlı Ayar Menüsü" (📖196).																																																
	AF Çerçeve Boyutu*3 (📖78)	Normal	*1	○	○	○	○	○	-	-	○	○	-	○	○	○	○	-	-	○	○	○	○	○	○	-	○	○	○	○	○	○	○	○	○	○	○	○	○	○	○	○	○							
		Küçük	*1	○	○	○	○	○	-	-	○	-	-	○	○	○	○	-	-	○	○	-	○	○	-	○	○	-	○	○	○	-	-	-	-	-	-	-	-	-	-	-	-	-						
	Sürekli AF (📖80)	Açık	*1	○	○	○	○	○	○	○	○	○	○	○	○	○	○	○	○	○	○	○	○	○	○	○	○	○	○	○	○	○	○	○	○	○	○	○	○	○	○	○	○	○	○	○				
		Kapalı	*1	○	○	○	○	○	○	○	○	-	○	○	○	○	○	○	○	○	○	○	○	○	○	○	○	○	○	○	○	○	○	○	○	○	○	○	○	○	○	○	○	-	-	-	-	-		
	Odak modu (📖81)	AF	*1	○	○	○	○	○	○	○	○	○	○	○	○	○	○	○	○	○	○	○	○	○	○	○	○	○	○	○	○	○	○	○	○	○	○	○	○	○	○	○	○	○	○	○	○	○		
		MF/AF+MF	*1	○	○	○	○	○	-	-	○	-	-	○	○	○	○	○	○	○	○	○	○	○	○	○	○	○	○	○	○	○	○	○	○	○	○	○	○	○	○	○	○	○	○	○	○	○	○	○
	AF yardımcı ışığı (LED) yayma (📖51)	Açık	*1	○	○	○	○	○	○	○	○	-	○	○	○	○	○	○	○	○	○	○	○	○	○	○	○	○	○	○	○	○	○	○	○	○	○	○	○	○	○	○	○	○	○	○	○	○	○	○
		Kapalı	*1	○	○	○	○	○	○	○	○	○	○	○	○	○	○	○	○	○	○	○	○	○	○	○	○	○	○	○	○	○	○	○	○	○	○	○	○	○	○	○	○	○	○	○	○	○	○	○

Kullanmadan Önce

Temel Kılavuz

Ana Kılavuz

Makine Özellikleri

Otomatik Mod/
Hibrit Oto Mod

Diğer Çekim Modları

P Modu

Tv, Av, M, C1 ve C2 Modu

Oynatma Modu

Kablosuz Özellikler

Ayar Menüsü

Aksesuarlar

Ek

Dizin



İşlev		Çekim Modu		C1	M	Av	Tv	P	A+	A-	A*	A*	A*	A*	A*	A*	A*	A*	A*	A*	A*	A*	A*	A*	A*	A*	A*	A*	A*	A*	A*	A*	A*		
				C2																															
4	MF Pikleme Ayarları (82)	Pikleme	Açık	*1	O	O	O	O	-	-	O	-	-	O	O	O	O	O	O	O	O	O	O	O	O	O	O	O	O	O	O	O	O		
			Kapalı	*1	O	O	O	O	O	O	O	O	O	O	O	O	O	O	O	O	O	O	O	O	O	O	O	O	O	O	O	O	O	O	O
		Seviye	Düşük/ Yüksek	*1	O	O	O	O	-	-	O	-	-	O	O	O	O	O	O	O	O	O	O	O	O	O	O	O	O	O	O	O	O	O	O
			Renk	Kırmızı/ Sarı/Mavi	*1	O	O	O	O	-	-	O	-	-	O	O	O	O	O	O	O	O	O	O	O	O	O	O	O	O	O	O	O	O	O
	IS Ayarları (86)	IS Modu*4	Kapalı	*1	O	O	O	O	-	O	O	O	O	O	O	O	O	O	O	O	O	O	O	O	O	O	O	O	O	O	O	O	O	O	
			Kesintisiz	*1	O	O	O	O	O	O	O	O	O	O	O	O	O	O	O	O	O	O	O	O	O	O	O	O	O	O	O	O	O	O	-
		Dijital IS	Kapalı	*1	O	O	O	O	O	O	O	O	O	O	O	O	O	O	O	O	O	O	O	O	O	O	O	O	O	O	O	O	O	O	O
			Açık	*1	O	O	O	O	O	O	O	O	O	O	O	O	O	O	O	O	O	O	O	O	O	O	O	O	O	O	O	O	O	O	-
			İyileştirilmiş	-	-	-	-	-	-	-	-	-	-	-	-	-	-	-	-	-	-	-	-	-	-	-	-	-	-	-	-	-	-	O	O
	Otomatik seviye (51)	Açık	*1	O	O	O	O	O	O	O	O	O	O	O	O	O	O	O	O	O	O	O	O	O	O	O	O	O	O	O	O	O	O	O	-
Kapalı		*1	O	O	O	O	O	O	O	O	O	O	O	O	O	O	O	O	O	O	O	O	O	O	O	O	O	O	O	O	O	O	O	O	O
Lens bozulma düzeltmesi (87)	Periferi aydınlatması	Açık/ Kapalı	*1	O	O	O	O	O	O	O	O	O	O	O	O	O	O	O	O	O	O	O	O	O	O	O	O	O	O	O	O	O	O	O	O
		Kromatik bozulma	Açık/ Kapalı	*1	O	O	O	O	O	O	O	O	O	O	O	O	O	O	O	O	O	O	O	O	O	O	O	O	O	O	O	O	O	O	O
	Kırınım	Açık	*1	O	O	O	O	O	-	O	O	O	O	O	O	O	O	O	O	O	O	O	O	O	O	O	O	O	O	O	O	-	-	-	-
		Kapalı	*1	O	O	O	O	O	O	O	O	O	O	O	O	O	O	O	O	O	O	O	O	O	O	O	O	O	O	O	O	O	O	O	O
AEB (71)			*1	O	O	O	O	-	-	-	-	-	-	-	-	-	-	-	-	-	-	-	-	-	-	-	-	-	-	-	-	-	-	-	

Kullanmadan Önce

Temel Kılavuz

Ana Kılavuz

Makine Özellikleri

Otomatik Mod/ Hibrit Oto Mod

Diğer Çekim Modları

P Modu

Tv, Av, M, C1 ve C2 Modu

Oynatma Modu

Kablosuz Özellikler

Ayar Menüü

Aksesuarlar

Ek

Dizin



İşlev	Çekim Modu	C1 / C2																							
		M	Av	Tv	P	A+	A-	A*	A	A	A	A	A	A	A	A	A	A	A	A	A	A	A		
Beyaz denge ayarı (📖73)		Bkz. "Hızlı Ayar Menüsü" (📖196).																							
Özel BA (📖73)		○	○	○	○	○	-	-	-	-	-	-	-	-	-	-	-	-	-	-	-	-	○	○	○
BA düzeltme (📖74)		Bkz. "Hızlı Ayar Menüsü" (📖196).																							
Resim Stili (📖75)		Bkz. "Hızlı Ayar Menüsü" (📖196).																							
6*6 Uzun poz parazit azaltma (📖89)	Kapalı	*1	○	○	○	○	○	○	○	○	○	○	○	○	○	○	○	○	○	○	○	○	○	○	○
	Otomatik/Açık	*1	○	○	○	○	-	-	-	-	-	-	-	-	-	-	-	-	-	-	-	-	-	-	-
Yüksek ISO hızı NR (📖88)	Standart	*1	○	○	○	○	○	○	○	○	○	○	○	○	○	○	○	○	○	○	○	○	○	○	○
	Kapalı/Düşük/Yüksek/Çoklu Çekimde Parazit Azaltma	*1	○	○	○	○	-	-	-	-	-	-	-	-	-	-	-	-	-	-	-	-	-	-	-

Kullanmadan Önce

Temel Kılavuz

Ana Kılavuz

Makine Özellikleri

Otomatik Mod/
Hibrit Oto Mod

Diğer Çekim Modları

P Modu

Tv, Av, M, C1 ve C2 Modu

Oynatma Modu

Kablosuz Özellikler

Ayar Menüsü

Aksesuarlar

Ek

Dizin



C.Fn Sekmesi

İşlev		Çekim Modu	C1 / C2	M	Av	Tv	P																																
			C1	C2																																			
C.Fn I: Poz (96)	ISO genişletme	Kapalı	*	o	o	o	o	o	o	o	o	o	o	o	o	o	o	o	o	o	o	o	o	o	o	o	o	o	o	o	o	o	o	o	o	o	o		
		Açık	*	-	-	-	-	-	-	-	-	-	-	-	-	-	-	-	-	-	-	-	-	-	-	-	-	-	-	-	-	-	-	-	-	-	-	-	
	Güvenli değişim	Kapalı	*	o	o	o	o	o	o	o	o	o	o	o	o	o	o	o	o	o	o	o	o	o	o	o	o	o	o	o	o	o	o	o	o	o	o	o	o
		Açık	*	-	o	o	-	-	-	-	-	-	-	-	-	-	-	-	-	-	-	-	-	-	-	-	-	-	-	-	-	-	-	-	-	-	-	-	
C.Fn II: Diğerleri (96)	Tv/Av sırasında kadran yönü	Normal	*	o	o	o	o	-	-	-	-	-	-	-	-	-	-	-	-	-	-	-	-	-	-	-	-	-	-	-	-	-	-	-	-	-	-		
		Ters yön	*	o	o	o	o	-	-	-	-	-	-	-	-	-	-	-	-	-	-	-	-	-	-	-	-	-	-	-	-	-	-	-	-	-	-	-	
	Özel Kontroller	Deklanşör/ AE kilidi	AF/AE kilidi	*	o	o	o	o	-	-	-	-	-	-	-	-	-	-	-	-	-	-	-	-	-	-	-	-	-	-	-	-	-	-	-	-	-	-	
			AE kilidi/AF	*	o	o	o	o	-	-	-	-	-	-	-	-	-	-	-	-	-	-	-	-	-	-	-	-	-	-	-	-	-	-	-	-	-	-	
			AF/AF kilidi, AE kilidi yok	*	o	o	o	o	-	-	-	-	-	-	-	-	-	-	-	-	-	-	-	-	-	-	-	-	-	-	-	-	-	-	-	-	-	-	
		AE/AF, AE kilidi yok	*	o	o	o	o	-	-	-	-	-	-	-	-	-	-	-	-	-	-	-	-	-	-	-	-	-	-	-	-	-	-	-	-	-	-	-	
	Kadranlar	M modu için işlevi ayarla	o	o	o	o	o	-	-	-	-	-	-	-	-	-	-	-	-	-	-	-	-	-	-	-	-	-	-	-	-	-	-	-	-	-	-	-	
		İşlevi Ayarı	o	o	o	o	o	-	-	-	-	-	-	-	-	-	-	-	-	-	-	-	-	-	-	-	-	-	-	-	-	-	-	-	-	-	-	-	

Kullanmadan Önce

Temel Kılavuz

Ana Kılavuz

Makine Özellikleri

Otomatik Mod/
Hibrit Oto Mod

Diğer Çekim Modları

P Modu

Tv, Av, M, C1 ve C2 Modu

Oynatma Modu

Kablosuz Özellikler

Ayar Menüsü

Aksesuarlar

Ek

Dizin



İşlev			Çekim Modu	C1	M	Av	Tv	P													HDR													
				C2																														
C.Fn II: Diğerleri (📖96)	Özel Kontroller	Diğer tuşlar	M-Fn tuşu	○	○	○	○	○	-	-	-	-	-	-	-	-	-	-	-	-	-	-	-	-	-	-	-	-	-	-	○	○	○	
			tuşu	○	○	○	○	○	-	-	-	-	-	-	-	-	-	-	-	-	-	-	-	-	-	-	-	-	-	-	-	-	-	-
			tuşu	○	○	○	○	○	-	-	-	-	-	-	-	-	-	-	-	-	-	-	-	-	-	-	-	-	-	-	-	○	○	○
			ISO tuşu	○	○	○	○	○	-	-	-	-	-	-	-	-	-	-	-	-	-	-	-	-	-	-	-	-	-	-	-	○	○	-
			tuşu	○	○	○	○	○	-	-	-	-	-	-	-	-	-	-	-	-	-	-	-	-	-	-	-	-	-	-	-	○	○	○
			MF tuşu	○	○	○	○	○	-	-	-	-	-	-	-	-	-	-	-	-	-	-	-	-	-	-	-	-	-	-	-	○	○	○
			tuşu	○	○	○	○	○	-	-	-	-	-	-	-	-	-	-	-	-	-	-	-	-	-	-	-	-	-	-	-	○	○	○
	Lenssiz kartsız çekim	Kapalı	*	○	○	○	○	○	○	○	○	○	○	○	○	○	○	○	○	○	○	○	○	○	○	○	○	○	○	○	○	○	○	
		Açık	*	○	○	○	○	-	-	-	-	-	-	-	-	-	-	-	-	-	-	-	-	-	-	-	-	-	-	-	○	○	○	
	Güç kapatma- da lens geri çekilir	Açık	*	○	○	○	○	○	○	○	○	○	○	○	○	○	○	○	○	○	○	○	○	○	○	○	○	○	○	○	○	○	○	
Kapalı		*	○	○	○	○	-	-	-	-	-	-	-	-	-	-	-	-	-	-	-	-	-	-	-	-	-	-	-	○	○	○		
Tüm Özel İşlevleri Temizle (C.Fn) (📖96)			-	○	○	○	○	-	-	-	-	-	-	-	-	-	-	-	-	-	-	-	-	-	-	-	-	-	-	○	○	○		

* Seçenekler atanan çekim moduna göre değişebilir.

○ Mevcut veya otomatik ayarlanır. – Mevcut değil.

Kullanmadan Önce

Temel Kılavuz

Ana Kılavuz

Makine Özellikleri

Otomatik Mod/
Hibrit Oto Mod

Diğer Çekim Modları

P Modu

Tv, Av, M, C1 ve C2 Modu

Oynatma Modu

Kablosuz Özellikler

Ayar Menüsü

Aksesuarlar

Ek

Dizin



INFO. Hızlı Kontrol

INFO. Hızlı Kontrol ekranı (69) şu modlarda kullanılamaz: [A+], [A-], [S], [L], [M], [P], [Tv], [Av], [M], [P], [HDMI], [C1], [C2], [C1/C2], [C1/C2] ve [C1/C2].

İşlev	Çekim Modu	C1 / C2	M	Av	Tv	P	[S]	[L]	[C1/C2]
Çekim modu		-	-	-	-	-	○	○	○
Enstantane hızı		*	○	-	○	-	-	○	-
Diyafram değeri		*	○	○	-	-	-	○	-
ISO hızı		○	○	○	○	○	-	○	-
AEB		○	○	○	○	○	-	-	-
Flaş Poz Telifisi		○	○	○	○	○	-	-	-
Resim Stili		○	○	○	○	○	○	○	○
Beyaz ayarı		○	○	○	○	○	○	○	○
BA düzeltme		○	○	○	○	○	○	○	○
Otomatik Işık İyileştirici		○	○	○	○	○	○	○	-
Özel Kontroller		○	○	○	○	○	○	○	-
Ölçüm modu		○	○	○	○	○	-	-	-
Sürücü modu		○	○	○	○	○	-	-	-
Otomatik Zamanlayıcı		○	○	○	○	○	○	○	○
Görüntü kalitesi		○	○	○	○	○	○	○	○
Flaş patlaması		○	○	○	○	○	-	-	-
AF yöntemi		○	○	○	○	○	○	○	-
AF işlemi		○	○	○	○	○	-	-	-
Video kaydı boyutu		-	-	-	-	-	○	○	-
Kayıt seviyesi		-	-	-	-	-	○	○	-

İşlev	Çekim Modu	C1 / C2	M	Av	Tv	P	[S]	[L]	[C1/C2]
Rüzgar Filtresi		-	-	-	-	-	○	○	-
Parazit azaltıcı		-	-	-	-	-	○	○	-
Zaman aşımli video ayarları		-	-	-	-	-	-	-	○

○ Mevcut veya otomatik ayarlanır. – Mevcut değil.

* Seçenekler atanan çekim moduna göre değişebilir.

Kullanmadan Önce

Temel Kılavuz

Ana Kılavuz

Makine Özellikleri

Otomatik Mod/
Hibrit Oto Mod

Diğer Çekim Modları

P Modu

Tv, Av, M, C1 ve C2 Modu

Oynatma Modu

Kablosuz Özellikler

Ayar Menüleri

Aksesuarlar

Ek

Dizin



Ayar Sekmesi

Sekme	Öge	Başvuru Sayfası
f1	Klasör Oluştur	155
	Dosya Numarası Verme	155
	Format	156
	Video sistemi	157
	Ekran ayarları	32
	Elektronik seviye	50
	f2	Ekonomi modu
Güç Tasarrufu		31
Ekran Parlaklık		158
Gece Ekranı		158
Saat Dilimi		159
Tarih/Saat		159
f3	Dil	159
	Bip sesi	159
	İşlem Ses Seviyesi	160
	İpuçları ve Öneriler	160
	Mod simgesi boyutu/bilgi	160
	Dokunmatik İşlem	160
	Sensör temizliği	161

f4	Wi-Fi bağlantısı	127
	Kablosuz ayarlar	127
	Sertifika Logosu Ekranı	162
	Özel çekim modu (C1, C2)*1	100
	Telif Hakkı Bilgisi	162
	Makineyi sıfırla*2	163
	aygıt yazılımı sür.: *.*.* *3	163

*1 Sadece şu modlarda kullanılabilir: [C1], [C2], [M], [Av], [Tv] ve [P].

*2 [C1] veya [C2] modunda sadece [Diğer ayarlar] kullanılabilir.

*3 Sadece şu modlarda kullanılabilir: [C1], [C2], [M], [Av], [Tv], [P], [M], [P] ve [M].

Menüm Sekmesi

Sekme	Öge	Başvuru Sayfası
★1	Menüm ayarları	101

Kullanmadan Önce

Temel Kılavuz

Ana Kılavuz

Makine Özellikleri

Otomatik Mod/
Hibrit Oto Mod

Diğer Çekim Modları

P Modu

Tv, Av, M, C1 ve C2 Modu

Oynatma Modu

Kablosuz Özellikler

Ayar Menüü

Aksesuarlar



Ek

Dizin



Oynatma Sekmesi

Sekme	Öge	Başvuru Sayfası
▶1	Koruma	112
	Döndür	116
	Sil	114
	Derecelendirme	117
	Slayt Gösterisi	111
▶2	Filmlî Özetleri Listele/Yürüt	106
	Görüntü Ara	108
	Yaratıcı filtreler	120
▶3	Yeniden Boyutlandır	118
	Kırpma	119
	Kırmızı Göz Düzeltme	121
	RAW görüntü işleme	122
	Baskı ayarları	181
	Foto Defteri Ayarı	183
▶4	Geçiş Efektî	103
	İndeks Efektî	107
	Kayırmalı Ekran	103
	Vurgulama uyarısı	105
	AF nokta görüntüleme	105
	Oynatma kılavuzu	105
	Otomatik Döndür	117

▶5	Devam	103
	 ile resim atla	109
	 Yeniden boyutlandır	107, 110
	Oynatma bilgileri ekranı	105
	Büyütme (yakl.)	111

Oynatma Modunda Hızlı Ayar Menüü

Öge	Başvuru Sayfası
Koruma	112
Döndür	116
Derecelendirme	117
Görüntü Ara	108
Video Yürüt	104
Bağlantılı Filmlî Özet İzleme	106
Yazdırma	178
Yeniden Boyutlandır	118
Kırpma	119
Yaratıcı filtreler	120
RAW görüntü işleme	122
 ayarlarını uygula	55

Kullanmadan Önce

Temel Kılavuz

Ana Kılavuz

Makine Özellikleri

Otomatik Mod/
Hibrit Oto Mod

Diğer Çekim Modları

P Modu

Tv, Av, M, C1 ve C2 Modu

Oynatma Modu

Kablosuz Özellikler

Ayar Menüü

Aksesuarlar

Ek

Dizin



Kullanım Önlemleri

- Bu fotoğraf makinesi yüksek hassasiyette bir elektronik cihazdır. Düşürmekten veya sert darbelerden kaçınınız.
- Fotoğraf makinesini asla mıknatısların, motorların veya güçlü elektromanyetik alan yayan cihazların yakınında bırakmayınız. Bunlar arızalanmaya veya görüntü verisinin silinmesine neden olabilir.
- Fotoğraf makinesine veya ekrana sıçrayan su damlacıklarını veya bulaşan kirleri gözlük silmeceği gibi yumuşak bir bezle temizleyiniz. Sert bastırmayınız veya ovmayınız.
- Fotoğraf makinesini veya ekranı temizlemek için asla organik çözücü içeren temizleyiciler kullanmayınız.
- Körüklü bir fırçayla lenste biriken tozu gideriniz. Temizlemek zor oluyorsa Canon Müşteri Destek Merkezi ile bağlantıya geçiniz.
- Fotoğraf makinesinde ani sıcaklık değişimleri sonucu (makine soğuk ortamdan sıcak ortama geçirildiğinde) nem yoğunlaşması oluşmasını önlemek için, fotoğraf makinesini hava geçirmez plastik bir poşet içine koyunuz ve buradan çıkarmadan önce sıcaklığa yavaş yavaş alışmasını bekleyiniz.
- Kullanılmayan pil paketlerini plastik poşette veya başka bir konteynerde saklayınız. Pil paketini bir süre kullanmayacaksanız, pil performansını korumak için yaklaşık yılda bir kez şarj ediniz ve sonra pil paketini saklamadan önce pil paketi tamamen tükenene kadar fotoğraf makinesinde kullanınız.
- Fotoğraf makinesinde nem yoğunlaşması oluşursa kullanmayı hemen durdurunuz. Fotoğraf makinesinin bu durumda kullanılmaya devam edilmesi hasara neden olabilir. Lensi, pil paketini ve hafıza kartını çıkarınız ve kullanmaya devam etmeden önce nemin kurumasını bekleyiniz.
- Fotoğraf makinesine veya lens kontaklarına dokunmayınız. Bu, kamerada arızaya neden olabilir.
- Görüntü sensörünün hasar görmesini önlemek için, lens çıkarılıp açıkta kaldığında dokunmayınız.
- Deklanşör işlemini parmağınızla vb. engellemeyiniz. Aksi takdirde arıza oluşabilir.

- Lensi fotoğraf makinesinden çıkardıktan sonra lens yüzeyinin ve elektrik kontaklarının çizilmesini önlemek için lens kapağını takınız ve lensi arka tarafı yukarıda kalacak şekilde yerleştiriniz.
- Fotoğraf makinesine dışarıdan giren toz dışında, bazen makinenin iç parçalarından sızan yağlar sensörün önüne yapışabilir. Otomatik sensör temizliği yapıldıktan sonra da görüntü üzerinde lekeler görünüyorsa, sensör temizliği talep etmeye bir Canon Müşteri Destek Merkezi ile iletişime geçiniz.
- Fotoğraf makinesi gövdesini ve lens montesini düzenli aralıklarla yumuşak bir lens temizleme mendili ile temizlemeniz tavsiye edilir.

Kullanmadan Önce

Temel Kılavuz

Ana Kılavuz

Makine Özellikleri

Otomatik Mod/
Hibrit Oto Mod

Diğer Çekim Modları

P Modu

Tv, Av, M, C1 ve C2 Modu

Oynatma Modu

Kablosuz Özellikler

Ayar Menüleri

Aksesuarlar

Ek

Dizin



Teknik Özellikler

Tip

Kategori DSLR refleks olmayan AF AE fotoğraf makineleri

Görüntü Sensörü

Sensör boyutu

Görüntü sensörü boyutu Yaklaşık 22,3 x 14,9 mm

Piksel sayısı

Makinenin etkin pikselleri (Piksel sayısı görüntü işleme nedeniyle azalabilir) Yaklaşık 24,2 megapiksel
Toplam piksel Yaklaşık 25,8 megapiksel

En/boy oranı 3:2

Toz silme verisi (Otomatik/Manuel) Var

Odak Kontrolü

AF yöntemi Yüz+Takip AF, 1 nokta AF

AF noktası (maks.) 49 nokta

Odaklanma parlaklık aralığı

(oda sıcaklığı, ISO 100,

EF-M22mm F2 STM kullanıldığında)

EV değeri -1 - 18

Odaklanma işlemi

TTL otomatik odak Tek Çekim AF, Servo AF

AF yardımcı ışığı Dahili LED lamba

Poz Kontrolü

Ölçüm modu Görüntü sensörüyle gerçek zamanlı ölçüm, Değerlendirmeli, Kısmi ölçüm, Merkez Ağırlık Ortalamalı, Spot

Parlaklık ölçüm aralığı

(oda sıcaklığı, ISO 100)

EV değeri 1 - 20

Poz kontrolü Program AE, Enstantane Öncelikli AE, Diyafram Öncelikli AE, Manuel poz

Poz telafisi

Manuel 1/3 duraklı artışlarla ± 3 aralığında

AE braketleme ± 2 duraklı; 1/3 duraklı artışlarla (Manuel telafi ile birlikte kullanılabilir)

ISO hızı (önerilen poz indeksi)

ISO Otomatik aralık (AUTO modu)

Min. hız ISO 100

Maks. hız ISO 6400

Maks. ISO hızı (P modu) ISO 25600

AE kilidi (Manuel/Otomatik) Var

Beyaz Ayarı

BA ayarları Otomatik, Gün Işığı, Gölge, Bulutlu, Ampul, Beyaz floresan ışık, Flaş, Renk sıcaklığı, Özel

Beyaz ayarı düzeltme Var

Kullanmadan Önce

Temel Kılavuz

Ana Kılavuz

Makine Özellikleri

Otomatik Mod/
Hibrit Oto Mod

Diğer Çekim Modları

P Modu

Tv, Av, M, C1 ve C2 Modu

Oynatma Modu

Kablosuz Özellikler

Ayar Menüleri

Aksesuarlar

Ek

Dizin



Deklanşör

Yöntem Odak düzlemi
Enstantane hızı
Tüm çekim modlarındaki aralık
Maks. Tv 30 sn.
Min. Tv 1/4000 sn.
En hızlı senkronize
enstantane hızı; flaş 1/200 sn. ile

Flaş

Dahili flaş
Tip Manuel flaş açılması
Teknik Özellikler
Kılavuz no (ISO 100/m) Yaklaşık 5
Flaş aralığı (referans göstergesi) (m cinsinden yaklaşık aralık)

ISO Hızı	EF-M15-45mm F3.5-6.3 IS STM	
	Geniş açı: f/3.5	Telefoto: f/6.3
100	0,5 – 1,4	0,5 – 0,9
200	0,5 – 2,0	0,5 – 1,3
400	0,5 – 2,9	0,5 – 1,8
800	0,7 – 4,0	0,5 – 2,5
1600	1,0 – 5,7	0,5 – 3,6
3200	1,5 – 8,1	0,8 – 5,1
6400	2,1 – 11,4	1,2 – 7,1
12800	2,9 – 16,2	1,6 – 10,1
25.600 eşdeğeri	4,1 – 22,9	2,4 – 14,3

Harici flaş E-TTL II otomatik flaş, Makine ile ayarlanabilen flaş işlevleri

FE kilidi Var

Vizör/Monitör

Elektronik renkli vizör
Ekran boyutu 0,39 tip
Pikseller Yaklaşık 2.360.000 nokta
Monitör
Tip TFT renkli, likit kristal
Ekran boyutu 8,0 cm (3,2 inç)
Etkin pikseller Yaklaşık 1.620.000 nokta
Alan derinliği önizleme Var
Ekran dilleri İngilizce, Almanca, Fransızca, Felemenkçe, Danca, Portekizce, Fince, İtalyanca, Norveççe, İsveççe, İspanyolca, Yunanca, Rusça, Lehçe, Çekçe, Macarca, Romence, Ukraynaca, Türkçe, Arapça, Tayca, Basit Çince, Geleneksel Çince, Korece, Japonca

Kullanmadan Önce

Temel Kılavuz

Ana Kılavuz

Makine Özellikleri

Otomatik Mod/
Hibrit Oto Mod

Diğer Çekim Modları

P Modu

Tv, Av, M, C1 ve C2 Modu

Oynatma Modu

Kablosuz Özellikler

Ayar Menüleri

Aksesuarlar

Ek

Dizin



Çekim

Görüntü işleme

Parazit azaltma

Uzun poz çekimleri Bir saniye ve üstündeki pozda ve
bulb pozda

Yüksek ISO hızı çekimleri..... Tüm ISO hızlarında

Görüntü düzeltme

Otomatik ışık iyileştirici Var

Vurgulu ton önceliği Var

Lens düzeltme(EF-M lensinde, lens

içinde düzeltme verisi bulunur)..... Periferi aydınlatma düzeltmesi,

Kromatik bozulma düzeltmesi,

Kırınım düzeltmesi

Resim Stili..... Otomatik, Standart, Portre,

Manzara, İyi Detay, Doğal, Aslı

Gibi, Tek Renkli, Kullanıcı Tanımlı









1, Kullanıcı Tanımlı 2, Kullanıcı

Tanımlı 3

Sürekli çekim

Sürücü modu Tek tek çekim, Sürekli çekim
(Maks.: Yaklaşık 9,0 kare/sn.)

Seri çekimde maksimum çekim sayısı

	Yaklaşık 26 çekim
	Yaklaşık 25 çekim
	Yaklaşık 24 çekim
	
	Yaklaşık 23 çekim
	
	Yaklaşık 24 çekim
	Yaklaşık 17 çekim
RAW + JPEG (☒)	Yaklaşık 16 çekim

Kayıt

Dosya formatı DCF uyumlu DPOF uyumlu
(Sürüm 1.1)

Veri tipi

Fotoğraflar

Kayıt formatı Exif 2.3 (DCF 2.0)

Görüntüler (Sürekli çekimle elde edilen RAW

görüntüler 12-bit AD dönüştürme

ile işlem den geçirilir) JPEG/RAW (CR2, Canon 14-bit
RAW formatı)

Videolar

Kayıt formatı MP4

Video..... MPEG-4 AVC/H.264

Ses MPEG-4 AAC-LC (stereo)

Kayıt seviyesi ayarı..... Var









Rüzgar filtresi..... Var

Azaltıcı..... Var

Çekim sayısı

Fotoğraf

16 GB UHS-I hafıza kartıyla

Görüntü Kalitesi	Çekim Sayısı (referans göstergesi)
	1833 çekim
	2760 çekim
	3114 çekim
	4671 çekim
	4717 çekim
	6656 çekim
	8098 çekim
	450 çekim
RAW + JPEG (☒)	361 çekim

Kullanmadan Önce

Temel Kılavuz

Ana Kılavuz

Makine Özellikleri

Otomatik Mod/
Hibrit Oto Mod

Diğer Çekim Modları

P Modu

Tv, Av, M, C1 ve C2 Modu

Oynatma Modu

Kablosuz Özellikler





Ayar Menüleri

Aksesuarlar

Ek

Dizin

Video
16 GB UHS-I hafıza kartıyla

Görüntü Kalitesi	Kayıt Dosyası Boyutu (referans göstergesi)	Hafıza Kartına Göre Kayıt Süresi (referans göstergesi)
	4288 KB/sn.	59 dk. 30 sn.
	2945 KB/sn.	1 s. 26 dk. 5 sn.
	2945 KB/sn.	1 s. 26 dk. 5 sn.
	1969 KB/sn.	2 s. 8 dk. 27 sn.
	382 KB/sn.	10 s. 22 dk. 35 sn.

- Hafıza kartı dolana veya kayıt süresi yakl. 29 dakika 59 saniyeye ulaşına kadar sürekli çekim yapılabilir.

Kayıt medyasıSD/SDHC/SDXC hafıza kartları

Klasör ayarı.....Aylık/Günlük

Dosya numaralandırmaSürekli, Otomatik Sıfırlama

Oynatma

Zum büyütme ekranı	
Zum büyütme.....	Min.: Yaklaşık 2,0 x Maks.: Yaklaşık 10,0 x
Vurgulama uyarısı.....	Var
Derecelendirme	Var
Görüntü koruma.....	Var
Görüntü tarama yöntemleri.....	Tek tek gösterim, 10 görüntü atla, 100 görüntü atla, Görüntü arama (Derecelendirme, Tarih, Kişi, Fotoğraf, Video, Filmler özet), Kaydırmalı Ekran
Slayt gösterisi	Tüm görüntüler, arama listesinden seçimle slayt gösterisi
Görüntüleri çekim sonrası işlemden geçirme (Sadece aynı modelle çekilen görüntülerle mümkün)	Yaratıcı filtreler (Grenli S/B, Yumuşak odak, Balık gözü efekti, Yağlı boya efekti, Sulu boya efekti, Oyuncak kamera efekti, Minyatür efekti), Yeniden Boyutlandırma, Kırmızı Göz Düzeltme

Özelleştirme

Özel İşlevlerin Kaydı	Deklanşör tuşu, Ana kadran, Hızlı kontrol kadranı, Çapraz tuşlar (yukarı, aşağı, sola, sağa), Kontrol kadranı, M-Fn tuşu, Video düğmesi, Dokunma ve Sürükleme AF değiştirme tuşu
Telif Hakkı Bilgileri.....	Var

Kullanmadan Önce

Temel Kılavuz

Ana Kılavuz

Makine Özellikleri

Otomatik Mod/
Hibrit Oto Mod

Diğer Çekim Modları

P Modu

Tv, Av, M, C1 ve C2 Modu

Oynatma Modu

Kablosuz Özellikler

Ayar Menüleri

Aksesuarlar

Ek

Dizin



Güç

Pil paketi	LP-E17
Fotoğraf çekimi sayısı (CIPA uyumlu)	
Monitör Açık	Yaklaşık 295 çekim
Elektronik renkli vizör Açık	Yaklaşık 295 çekim
Fotoğraf çekimi sayısı (Eco Modu Açık)	
Monitör Açık	Yaklaşık 420 çekim
Video kayıt süresi (CIPA uyumlu)	
Monitör Açık	Yaklaşık 85 dk.
Elektronik renkli vizör Açık	Yaklaşık 90 dk.

Arayüz

Kablolu	Dijital terminal (Hi-Speed USB uyumlu), HDMI OUT terminali
Kablosuz	
NFC	NFC Forum Tıp 3/4 Etiketli uyumlu (Dinamik)
Bluetooth	
Uyum standartları	Bluetooth Teknik Özellik Sürümü 4.1 (Bluetooth düşük enerji teknolojisi)
Aktarım düzeni	GFSK modülasyon düzeni
Wi-Fi	
Uyum standartları	IEEE 802.11b/g/n
Aktarım frekansı	
Frekans	2,4 GHz
Kanallar	1–11 kanal
Güvenlik	
Altyapı modu	WPA2-PSK (AES/TKIP), WPA-PSK (AES/TKIP), WEP
	* Wi-Fi Korumalı Ayar uyumlu
Kamera erişim noktası modu	WPA2-PSK (AES)
Ad hoc modu	WPA2-PSK (AES)

Çalıştırma Ortamı

Sıcaklık	Min.: 0 °C (32 °F), Maks.: 40 °C (104 °F)
Nem	%85 veya daha az

Boyutlar (CIPA uyumlu)

G	115,6 mm (4,6 inç)
Y	89,2 mm (3,5 inç)
D	60,6 mm (2,4 inç)

Ağırlık (CIPA uyumlu)

Sadece makine gövdesi	Yaklaşık 380 g (13,4 oz.)
Pil paketi, hafıza kartı dahil	Yaklaşık 427 g (15,1 oz.)

Pil Paketi LP-E17

Tip	Şarj edilebilir lityum iyon pil
Nominal voltaj	7,2 V DC
Pil kapasitesi	1040 mAh
Çalışma sıcaklığı aralığı	Şarj: 5 °C - 40 °C (41 °F - 104 °F) Çekim: 0 °C - 40 °C (32 °F - 104 °F)
Çalışma nemi	%85 veya daha az
Boyutlar (G x Y x D)	Yaklaşık 33,0 x 14,0 x 49,4 mm (1,30 x 0,55 x 1,94 inç)
Ağırlık	Yaklaşık 45 g (1,59 oz.) (koruyucu kapak hariç)

Kullanmadan Önce

Temel Kılavuz

Ana Kılavuz

Makine Özellikleri

Otomatik Mod/
Hibrit Oto Mod

Diğer Çekim Modları

P Modu

Tv, Av, M, C1 ve C2 Modu

Oynatma Modu

Kablosuz Özellikler

Ayar Menüleri

Aksesuarlar

Ek

Dizin



Pil Şarj Cihazı LC-E17/ LC-E17E

Uyumlu pil	Pil Paketi LP-E17
Şarj süresi	Yaklaşık 2 saat (oda sıcaklığında)
Nominal giriş	100 - 240 V AC (50/60 Hz)
Nominal çıkış	8,4 V DC / 700mA
Çalışma sıcaklığı aralığı	5 °C - 40 °C (41 °F - 104 °F)
Çalışma nemi	%85 veya daha az
Boyutlar (G x Y x D)	Yaklaşık 67,3 x 27,7 x 92,2 mm (2,65 x 1,09 x 3,63 inç)
Ağırlık	LC-E17: Yaklaşık 85 g (3,00 oz.) LC-E17E: Yaklaşık 80 g (2,82 oz.) (güç kablosu hariç)

- Yukarıdaki tüm veriler Canon'un standart test yöntemlerine ve CIPA (Camera & Imaging Products Association) test standartları ve yönetmeliklerine dayanmaktadır.
- Yukarıda listelenen boyutlar, maksimum çap, uzunluk ve ağırlık CIPA Yönetmeliklerini esas alır (sadece fotoğraf makinesi gövde ağırlığı hariç).
- Ürün özelliklerinde ve dış görünüşte önceden haber verilmeden değişiklik yapılabilir.
- Fotoğraf makinesine takılan Canon marka olmayan bir lensle ilgili sorun yaşanırsa lütfen ilgili lens üreticisine başvurun.

Malın enerji tüketimi açısından verimli kullanımına ilişkin bilgiler

Satın almış olduğunuz ürünün ömrü boyunca enerji tüketimi açısından verimli kullanımı için bakım hizmetlerinin yetkilendirilmiş sertifikalı elemanlarca yapılması, varsa periyodik bakımlarının aksatılmaması gerekmektedir.

Cihazınızın bu kullanım kılavuzunda belirtilen çevresel karakteristiklere uygun ortamlarda çalıştırılması gerekmektedir.

Pilin şarj olduktan sonra şarj cihazında uzun süre bekletilmemesi gerekmektedir.

EEE YÖNETMELİĞİ'NE UYGUNDUR.

Kullanmadan Önce

Temel Kılavuz

Ana Kılavuz

Makine Özellikleri

Otomatik Mod/
Hibrit Oto Mod

Diğer Çekim Modları

P Modu

Tv, Av, M, C1 ve C2 Modu

Oynatma Modu

Kablosuz Özellikler

Ayar Menüü

Aksesuarlar

Ek

Dizin



Dizin

Sayısal

1 noktalı (AF çerçevesi modu) 78

A

AC adaptör 167, 170
Açık 83
AEB çekim 71
AE kilidi 70
AF çerçeveleri 77
AF kilidi 79
AF nokta zum 81
Aksesuarlar 167
Arama 108
Askı 18
Aslı Gibi 75
Atlamalı ekran 109
Aygıt yazılımı 163
Av (çekim modu) 91

B

Bağlantı bilgilerini düzenleme veya silme 151
Balık gözü efekti (çekim modu) 60
Beyaz ayarı (renk) 73
Birinci perde senkronizasyonu 173
Bulb pozlar 93
Büyütülmüş ekran 110

C

C (Çekim Modu) 100
Camera Connect 130
CANON IMAGE GATEWAY 136

Ç

Çekim bilgisi 191
Çekimleri gönderme 136
Çoklu işlev tuşu 97
Çoklu Çekimde Parazit Azaltma 87, 88
Çözünürlük (görüntü boyutu) 47

D

DC bağılayıcı 167, 170
Derecelendirme 117
DLNA 127
DPOF 181
Dosya numarası verme 155
Doğal 75
Doğunluk 76
Dokunmatik AF 79
Dokunmatik ekran paneli 4
Dokunmatik Deklanşör 46
Döndürme 116
Dünya saati 159
Düzenleme
Kırpm 119
Kırmızı göz düzeltme 121
Yeniden boyutlandırma 118

E

Ekran
Ekran dili 23
Simgeler 191, 192
Ekonomi modu 157
Ekran dili 23
Elde gece sahnesi (çekim modu) 56
En/Boy oranı 49

Erişim noktası modu 136

F

Favoriler 117
FEB 173
FE kilidi 84
Filtre efekti 76
Flaş
Flaş devre dışı bırakma 83
Flaş poz telafisi 83
Açık 83
Yavaş senkron 83
Flaş poz telafisi 83
Flaş modu 173
Flaş devre dışı bırakma 83
Foto Deferi ayarı 183

G

Grenli S/B (çekim modu) 60
Görüntüleme periyodu 52
Görüntüyü tozdan koruma 161
Görüntüler
Görüntüleme periyodu 52
Silme 114
Korumaya alma 112
Görüntü sabitleme 86
Gösterge 38, 51
Görüntülerin bilgisayara kaydı 148, 177
Görüntüleri başka bir makineye gönderme 143
Görüntüleri akıllı telefona gönderme 128
Görüntüleri Web hizmetlerine

gönderme 139
Görüntüleme 28
Görüntü arama 108
İndeks ekranı 107
Atlamalı ekran 109
Büyütülmüş ekran 110
Tek tek görüntü izleme 28
Slayt gösterisi 111
Televizyon ekranı 169
Güç 167
Güç tasarrufu 31
Güç tasarrufu 31

H

Hafıza kartları 2
Hata mesajları 189
HDML kablosu 169
Hepsini sıfırla 163
Hepsini sıfırla 163
Hibrit Otomatik (çekim modu) 41
Hızlı Ayar menüsü
Temel işlemler 34
Tablo 196

I

Image Sync 147
ISO hızı 71

İ

İndeks ekranı 107
İkinci perde senkronizasyonu 173

K

Kablosuz özellikler 127
Kablosuz flaşlı çekim 173
Kırpm 119, 179
Kılavuz çizgiler 34
Kırmızı göz düzeltme 121
Kişisel portre (çekim modu) 57

Kullanmadan Önce

Temel Kılavuz

Ana Kılavuz

Makine Özellikleri

Otomatik Mod/
Hibrit Oto Mod

Diğer Çekim Modları

P Modu

Tv, Av, M, C1 ve C2 Modu

Oynatma Modu

Kablosuz Özellikler

Ayar Menüleri

Aksesuarlar

Ek

Dizin



Kromatik bozulma düzeltme 87
Kontrast 76
Korumaya alma 112

L

Lens 23
Kilit açma 24

M

M (çekim modu) 92
Manzara 75
Manzara (çekim modu) 56
Makro fotoğrafçılık 56
Manuel odak 81
Menü
Temel işlemler 35
Tablo 194
MF (Manuel odak) 81
MF pikleme 82
Minyatür efekti (çekim modu) 62

N

Netlik 76
Netlik aralığı
Manuel odak 81

O

Odak kilidi 78
Otomatik Işık İyileştirici 72
Otomatik mod (çekim modu) 26, 39
Otomatik döndürme 117
Odaklanma
AF çerçeveleri 77
AF kilidi 79
MF pikleme 82
Servo AF 80
Dokunmatik AF 79
Otomatik zamanlayıcı 44

2 sn. otomatik zamanlayıcı 45
Otomatik zamanlayıcıyı özelleştirme
45

Ö

Ölçüm yöntemi 70
Ön kadran 4
Özel İşlevler 96
Özel BA 73

P

P (çekim modu) 68
Parazit azaltma
Yüksek ISO hızı 88
Uzun poz 89
Paketin içindekiler 2
Panlama (çekim modu) 58
Parça adları 4
Periferik aydınlatma düzeltme 87
Pil şarj cihazı 2, 167
Pil paketi
Şarj 19
Ekonomi modu 157
Seviye 191
Güç tasarrufu 31
PictBridge 169, 178

Poz

AE kilidi 70
Telaflı 69
FE kilidi 84
Portre (çekim modu) 56
Program AE 68

R

RAW 48
RAW görüntüleri işleme 122
Renk sıcaklığı 74
Renk (beyaz ayarı) 73
Resim Stili 75

S

Seviye 191
Sensör temizliği 161
Servo AF 80
Sesler 159
Seyahatte kullanım 159
Siyah/beyaz görüntüler 60
S/B (Tek Renkli) 75
Sıkıştırma 47
Silme 114
Simgeler 191, 192
Slayt gösterisi 111
Spor (çekim modu) 56
Soron giderme 185
Sulu boya efekti (çekim modu) 61

Ş

Şarj 19
Şehir cereyanı 170

T

Tarih/saat
Değiştirme 22
Tarih/saat pili 22
Ayarlar 21
Dünya saati 159
Tek tek görüntü izleme 28
Televizyon ekranı 169
Temizleme (görüntü sensörü) 161
Terminal 169, 170, 178
Tonlama önceliği 72
Tonlama efekti 76
Tripod soketi 4
Tv (çekim modu) 90
Tümünü sil 116

U

Uyarlanabilir beyaz dengesi 73
Uzun poz 93

Uzun poz parazit azaltma 89
Uzaktan canlı görünüm çekimi 149

V

Videolar
Düzenleme 124
Görüntü kalitesi (çözünürlük/çekim hızı) 49

Y

Yavaş senkron 83
Yazılım
Yükleme 176
Görüntülerin bilgisayara kaydı 177
Kullanım Kılavuzu 176
Yağlı boya efekti (çekim modu) 61
Yakın plan (çekim modu) 56
Yaratıcı Yardımcı (çekim modu) 53
Yaratıcı filtreler (çekim modu) 59
Yazdırma 178
Yüz+İzleme 78
Yeniden boyutlandırma 118
Yiyecek (çekim modu) 58
Yumuşak odak (çekim modu) 60
Yüksek dinamik aralık (çekim modu) 63
Yüksek ISO hızı parazit azaltma 88
Yükleme 176

Z

Zaman aşımli video (çekim modu) 65
Zum 26

Kullanmadan Önce

Temel Kılavuz

Ana Kılavuz

Makine Özellikleri

Otomatik Mod/
Hibrit Oto Mod

Diğer Çekim Modları

P Modu

Tv, Av, M, C1 ve C2 Modu

Oynatma Modu

Kablosuz Özellikler

Ayar Menüleri

Aksesuarlar

Ek

Dizin



Kablosuz Özellikler ile İlgili Önlemler (Wi-Fi, Bluetooth veya Diğerleri)

- Kablosuz İşlevin Kullanımına İzin Verilen Ülkeler ve Bölgeler
 - Kablosuz işlevlerin kullanımı bazı ülke ve bölgelerde sınırlandırılmıştır ve yasal olmayan şekilde kullanımı, yerel ve bölgesel düzenlemeler esasında cezaya tabi tutulabilir. Kablosuz işlev düzenlemelerini ihlal etmemek için Canon'un web sitesini ziyaret ederek kullanım izni olan yerleri kontrol edin. Canon, kablosuz işlevin diğer ülke ve bölgelerdeki kullanımı sonucu herhangi bir sorun oluştuğunda hiçbir sorumluluk kabul etmez.
- Aşağıdakilerden herhangi birini gerçekleştiriminin yasal cezası olabilir:
 - Üründe değişiklik yapmak
 - Üründen sertifikasyon etiketlerini sökmek
- Fotoğraf makinesi içindeki kambiyo ve dış ticarete ilişkin yasal düzenlemelere tabi olan malların veya teknolojilerin ihracı öncesinde (bunların Japonya dışına çıkartılması ve Japonya'da mukim olmayan kişilere gösterilmesi de dahildir), Japonya hükümetinden ihracat veya hizmet işlemi için izin almak gerekebilir.
- Bu üründe Amerikan şifreleme öğeleri kullanıldığı için, ürün ABD İhracat İdaresi Düzenlemelerine tabidir ve ABD'nin ticaret ambargosu olan bir ülkeden ithal veya ihraç edilemez.
- Kullandığınız Wi-Fi ayarlarını bir yere not ettiğinizden emin olun. Bu ürüne kayıtlı olan kablosuz ayarları ürünün yanlış kullanımı, radyo dalgaları veya statik elektrik etkisi nedeniyle, kaza veya arızalanma sonucu değişebilir veya silinebilir. İçerikteki bozulma veya kayıpla sonuçlanan maddi zarar veya doğrudan veya dolaylı hasar sorunlarında Canon'un hiçbir sorumluluk kabul etmeyeceğini lütfen unutmayın.
- Ürününüzün sahibini değiştirdiğinizde, ürünü elden çıkarttığınızda veya onarıma gönderdiğinizde, girmiş olduğunuz tüm ayarları silerek varsayılan kablosuz ayarları geri yükleyin.
- Canon ürünün kaybı veya çalınmasıyla sonuçlanan hasar durumlarında bir tazminat ödemeyecektir. Canon ürünün kaybedilmesi veya çalınması durumunda bu üründe kayıtlı hedef cihazlara yetki dışı erişim veya ürünün yetki dışı kullanımı nedeniyle oluşacak hasar veya kayıplardan hiçbir şekilde sorumlu tutulamaz.

- Ürünü bu kılavuzda belirtildiği şekilde kullandığınızdan emin olun. Kablosuz işlevi bu kılavuzda yer alan yönergeler doğrultusunda kullandığınızdan emin olun. Canon, ürünün ve işlevlerin bu kılavuzda belirtilenden farklı şekilde kullanılması durumunda oluşacak hasarlar veya kayıplarda hiçbir sorumluluk kabul etmez.
- Bu ürünün kablosuz işlevini, medikal ekipman veya diğer tipte elektronik ekipman yakınında kullanmayın. Kablosuz işlevin medikal ekipman veya diğer tipte elektronik ekipman yakınında kullanılması diğer cihazların çalışmasını olumsuz yönde etkileyebilir.

Radyo Dalgası Paraziti Önlemleri

- Bu ürün radyo dalgası yayan diğer cihazlardan parazit alabilir. Parazit oluşmasını önlemek için bu ürünü bu tür cihazlardan mümkün olduğunca uzak bir yerde kullanın veya bu tür ürünlerle aynı anda kullanmamaya dikkat edin.

Güvenlik Önlemleri

Wi-Fi sinyal aktarımı için radyo dalgaları kullandığı için güvenlik önlemleri LAN kablosuyla kullanılan internet işlevlerinde gerekli olan önlemlerden daha sıkıdır.

Wi-Fi işlevini kullanırken aşağıdakileri noktaları aklınızda bulundurun.

- Sadece kullanma yetkisine sahip olduğunuz ağları kullanın. Bu ürün civardaki Wi-Fi ağlarını arar ve bulunduğu sonuçları ekranda görüntüler. Kullanma yetkisine sahip olmadığınız ağlar (bilinmeyen ağlar) da görüntülenebilir. Ancak, bu ağlara bağlanmanız veya bu ağları kullanmaya çalışmanız yetkisiz erişim kapsamına girebilir. Sadece kullanma yetkisine sahip olduğunuz ağları kullandığınızdan ve bilinmeyen ağlara bağlanmaya çalışmadığınızdan emin olun.

Güvenlik ayarları düzgün bir şekilde yapılmazsa, aşağıdaki sorunlar oluşabilir.

- Aktarım izlemesi
Kötü amaçlı üçüncü taraflar, Wi-Fi aktarımlarınızı takibe alabilir ve göndermekte olduğunuz verileri elde etmeye çalışabilir.

Kullanmadan Önce

Temel Kılavuz

Ana Kılavuz

Makine Özellikleri

Otomatik Mod/
Hibrit Oto Mod

Diğer Çekim Modları

P Modu

Tv, Av, M, C1 ve C2 Modu

Oynatma Modu

Kablosuz Özellikler

Ayar Menüleri

Aksesuarlar

Ek

Dizin



- Yetki dışı ağ erişimi
Kötü amaçlı üçüncü taraflar, kullanmakta olduğunuz ağa yetki dışı erişim sağlayabilir ve bilgilerinizi çalabilir, deforme edebilir veya hasar verebilir. Ayrıca, kişiliği taklit etme (bir kişinin erişim yetkisi bulunmayan bilgilere erişebilmesi için başka bir kişinin kimliğini taklit etmesi) veya sıçrama tahtası saldırısı (bir kişinin diğer sistemlere sızarken takip edilmemek için sizin ağınızı sıçrama tahtası olarak kullanması) gibi diğer yetkisiz erişim girişimlerinin kurbanı olabilirsiniz.

Bu tip sorunların oluşmasını önlemek için Wi-Fi ağınızın güvenliğini eksiksiz sağladığınızdan emin olun.

Wi-Fi güvenliği için gerekenleri anlayarak sadece bu makinenin Wi-Fi işlevini kullanın ve güvenlik ayarlarını yaparken risk ve kullanım rahatlığı arasında bir denge kurun.

Üçüncü Taraf Yazılımlar

- expat.h
Telif Hakkı (c) 1998, 1999, 2000 Thai Open Source Software Center Ltd

İşburada bu yazılımın ve ilişkiindeki belge dosyalarının (“Yazılım”) herhangi bir kopyasını temin eden bir kişiye, kullanım, kopyalama, değiştirme, birleştirme, dağıtma, alt lisans verme ve/veya Yazılım kopyalarını satma dahil olmak ancak bunlarla sınırlı olmamak üzere Yazılımla ticaret yapmasına ve Yazılımın bu amaçla verildiği kişilere aşağıdaki koşullara tabi olarak izin verilmektedir:

Yukarıdaki telif hakkı bildirimini ve bu izin bildirimini Yazılımın tüm kopyalarında veya hacim olarak büyük bir kısmında yer alacaktır.

BU YAZILIM TİCARETE UYGUNLUK, BELİRLİ BİR AMAÇA UYGUNLUK VEYA İHLAL DURUMU OLUŞTURMAMAYA UYGUNLUK DAHİL OLMAK ANCAK BUNLARLA SINIRLI OLMAMAK ÜZERE HERHANGİ TÜRDEN AÇIK VEYA ÖRTÜK GARANTİ SUNULMADAN “OLDUĞU GİBİ” TEMİN EDİLMİŞTİR. YAZILIMIN KULLANIMI SONUCU VEYA YAZILIMLI BAĞLANTILI HERHANGİ BİR NEDENLE HASAR VEYA KUSUR İDDIASININ ORTAYA ATILMASI, HASAR OLUŞMASI VEYA BAŞKA TÜRDEN BİR İHLALİN OLUŞMASI HALİNDE, SÖZLEŞME YÜKÜMLÜĞÜ, TAZMİNAT TALEBİ VEYA BAŞKA TÜRLÜ BİR TALEP KONUSUNDA YAZARLAR VEYA TELİF HAKKI SAHİPLERİ HİÇBİR ŞEKİLDE SORUMLU TUTULMAYACAKTIR.

Kişisel Bilgiler ve Güvenlik Önlemleri

Fotoğraf makinesine kişisel bilgileriniz ve/veya parola vb. gibi Wi-Fi güvenlik ayarları kayıtlıysa, bu bilgilerin ve ayarların fotoğraf makinesi içinde saklanmaya devam edeceğini lütfen göz önünde bulundurun.

Fotoğraf makinesini başka bir kişiye vereceğiniz, makinenizi elden çıkartacağınız veya onarıma göndereceğiniz zaman bu tür bilgilerin ve ayarların sızmasını engellemek için aşağıdaki önlemleri mutlaka alın.

- Wi-Fi ayarları için [Ayarları Sıfırla]’yı seçerek kayıtlı Wi-Fi güvenlik bilgilerini silin.

Ticari Markalar ve Lisanslama

- Microsoft ve Windows, Microsoft Corporation kuruluşunun ABD’de ve/veya diğer ülkelerde ticari markaları veya tescilli ticari markalarıdır.
- Macintosh ve Mac OS, Apple Inc. kuruluşunun ABD ve diğer ülkelerde tescilli ticari markalarıdır.
- App Store, iPhone ve iPad, Apple Inc. kuruluşunun ticari markalarıdır.
- SDXC Logosu, SD-3C, LLC kuruluşunun ticari bir markasıdır.
- HDMI, HDMI logosu ve High-Definition Multimedia Interface, HDMI Licensing LLC kuruluşunun ticari veya tescilli ticari marka markalarıdır.
- Wi-Fi®, Wi-Fi Alliance®, WPA™, WPA2™ ve Wi-Fi Protected Setup™, Wi-Fi Alliance kuruluşunun ticari veya tescilli ticari markalarıdır.

Kullanmadan Önce

Temel Kılavuz

Ana Kılavuz

Makine Özellikleri

Otomatik Mod/
Hibrit Oto Mod

Diğer Çekim Modları

P Modu

Tv, Av, M, C1 ve C2 Modu

Oynatma Modu

Kablosuz Özellikler

Ayar Menüleri

Aksesuarlar

Ek

Dizin



- Bluetooth® marka ismi ve logoları, Bluetooth SIG, Inc. kuruluşunun ticari markalarıdır ve Canon Inc. bu markaları lisanslı kullanır. Diğer ticari markalar ve ticari isimler ilgili sahiplerinin mülkiyetindedir.
- N İşareti NFC Forum Inc. kuruluşunun, Birleşik Devletler ve diğer ülkelerde ticari markası veya tescilli ticari markasıdır.
- Diğer tüm ticari marklar, ilgili sahiplerinin mülkiyetindedir.
- Bu cihaz Microsoft lisanslı exFAT teknolojisine sahiptir.
- Bu ürün, MPEG-4 standardı için AT&T patentleri altında lisanslanmıştır ve MPEG-4 uyumlu videonun kodlanması ve/veya MPEG-4 uyumlu videonun kod çözümü için, söz konusu kodlama (1) kişisel ve ticari olmayan amaçla veya (2) MPEG-4 uyumlu video sağlamak üzere AT&T patentleri altında lisanslı bir video sağlayıcısı tarafından kullanılabilir. MPEG-4 standardının başka hiçbir türde kullanımına lisans verilmez veya ima edilmez.

Sorumluluk Reddi

- Bu kılavuzun yetki dışı yeniden üretimi yasaktır.
- Tüm ölçümler Canon'un test standartlarına göre yapılmıştır.
- Ürün özellikleri ve görünümü değiştiğinde, bilgilerde önceden haber verilmeden değişiklik yapılabilir.
- Bu kılavuzdaki illüstrasyonlar ve ekran resimleri gerçek ekipmandan farklı olabilir.
- Yukarıda belirtilen konulara rağmen Canon, bu ürünün kullanılmasından kaynaklanan herhangi bir veri kaybından sorumlu tutulamayacaktır.

SERVİS İSTASYONLARI GÖSTERİR LİSTE	
İTHALATÇI/İMALATÇI-ÜRETİCİ FİRMANIN	
1. ÜNVANI :	CANON EURASIA GÖRÜNTÜLEME VE OFİS SİSTEMLERİ A.Ş.A.Ş.
2. MERKEZ ADRESİ :	DEĞİRMEN S. NIDA KULE İŞ MERKEZİ NO:18 KOZYATAĞI
3. TELEFON :	0216 571 68 00
4. FAKS :	0216 571 68 99
6. TİCARET SİCİL NO :	2010364684
8. VERGİ NO :	2010364684
1	<ul style="list-style-type: none"> • Servis Adı: ACAR TEKNİK-NİHAT ACAR • Yetkili Ad Soyad: • Vergi Dairesi: DÜZCE • Vergi No: 50068867268 • Telefon No: 903805245587 • HYB No: 54-HYB-552 • Adres: FATİH MAH. FEHMİ ÖNEY SOK. NO:5G9/10 81030 • Şehir: DÜZCE
2	<ul style="list-style-type: none"> • Servis Adı: ASSOS KARTUŞ TONER DOLUM MERKEZİ-SELİM ÇELİKDEMİR • Yetkili Ad Soyad: • Vergi Dairesi: UŞAK • Vergi No: 13894978492 • Telefon No: 02762236813 • HYB No: 03-HYB-1411 • Adres: KURTULUŞ MAHALLESİ HAKKI YAĞCI CADDESİ NO:21 D / MERKEZ • Şehir: UŞAK
3	<ul style="list-style-type: none"> • Servis Adı: ERKAYALAR FOTOĞRAFÇILIK TİC.LTD.ŞTİ. • Yetkili Ad Soyad: • Vergi Dairesi: MARMARA KURUMLAR • Vergi No: 3610033346 • Telefon No: 902125192385 • HYB No: 34-HYB-169 • Adres: HOBYAR MH. MİMAR VEDAT CAD. NO:7 FATİH • Şehir: İSTANBUL
4	<ul style="list-style-type: none"> • Servis Adı: ERKAYALAR FOTOĞRAFÇILIK TİCARET ANKARA ŞUBESİ LTD. ŞTİ. • Yetkili Ad Soyad: • Vergi Dairesi: MARMARA KURUMLAR • Vergi No: 3610033346 • Telefon No: 03124254794 • HYB No: 06-HYB-1610 • Adres: ATATÜRK BULVARI 117/13 KIZILAY • Şehir: ANKARA

Kullanmadan Önce

Temel Kılavuz

Ana Kılavuz

Makine Özellikleri

Otomatik Mod/
Hibrit Oto Mod

Diğer Çekim Modları

P Modu

Tv, Av, M, C1 ve C2 Modu

Oynatma Modu

Kablosuz Özellikler

Ayar Menüleri

Aksesuarlar

Ek

Dizin



5	<ul style="list-style-type: none">• Servis Adı: HALİM ELEKTRONİK-HALİM PARÇIKANLI• Yetkili Ad Soyad: BEYDAĞI• Vergi Dairesi: 7210044165• Vergi No: 904223218608• Telefon No: 44-HYB-14• HYB No: SARAY MAH.DEVECEL SOK. NO:3/A KAT:1/2• Adres: MALATYA• Şehir:
6	<ul style="list-style-type: none">• Servis Adı: İBRAHİMOĞLU ISITMA SOĞUTMA -RECEP BOĞA• Yetkili Ad Soyad: KIZILTEPE• Vergi Dairesi: 1790336800• Vergi No: 04823125599• Telefon No: 21-HYB-3166• HYB No: TEPEBAŞI MAHALLESİ KİLİSE CADDESİ NO: 40/C / KIZILTEPE• Adres: MARDİN• Şehir:
7	<ul style="list-style-type: none">• Servis Adı: PULUS BİLİŞİM HÜSEYİN KILINÇ• Yetkili Ad Soyad: DAVRAZ• Vergi Dairesi: 12935397346• Vergi No: 0246 218 45 67• Telefon No: 32-HYB-374• HYB No: İSTIKLAL MAH. ÖZTOPRAKT SOKAK NO: 3• Adres: İSPARTA• Şehir:

Canon Eurasia-

Kullanmadan Önce

Temel Kılavuz

Ana Kılavuz

Makine Özellikleri

Otomatik Mod/
Hibrit Oto Mod

Diğer Çekim Modları

P Modu

Tv, Av, M, C1 ve C2 Modu

Oynatma Modu

Kablosuz Özellikler

Ayar Menüsü

Aksesuarlar

Ek

Dizin

