

FUJIFILM

DİJİTAL FOTOĞRAF MAKİNESİ

X-A7

Kullanım Kılavuzu

BL00005038-400 **TR**



İçindekiler

Birlikte verilen aksesuarlar	3
Makine parçaları.....	4
Makine göstergeleri	6
Standart çekim göstergeleri ..	6
Dokunmatik göstergeler.....	8
Dokunmatik gösterim	9
İlk adımlar	10
Askının takılması	10
Objektifin takılması	10
Pil ve bellek kartının takılması	11
Pilin doldurulması.....	13
Temel ayarlar	14
Temel fotoğraf kaydetme ve oynatma	15
Fotoğraf Çekme	15
Fotoğrafları Görüntüleme.....	16
Fotoğrafları Silme	16
Film kaydı ve gösterimi hakkında temel bilgiler	17
Filmleri kaydetme	17
Filmleri görüntüleme	18
Makine menüleri.....	19
Menülerin kullanımı	19
Çekim menüleri	20
Gösterim menüleri	24
Temel ayarlar	25
Güvenliğiniz için	29

Ambalaj dahili aksesuarlar

Aşağıdaki aksesuarlar makinenin ambalaj dahilinde bulunmaktadır:

- Doldurulabilir batarya NP-W126S
- Gövde kapağı
- USB Kablo
- ø3,5mm Mikrofon Adaptör
- Omuz askısı
- Türkçe kullanım kılavuzu (bu kitapçık)



- Objektif içeren bir set aldığınızda içinde objektif olduğunu kontrol ediniz.
- ø3,5-mm-mikrofon adaptör kullanarak ø3,5-mm uçlu mikrofon ve diğer aletleri makinenin ø2,5-mm-mikrofon/uzaktan kumanda bağlantısına takabilirsiniz.

Kullanım kılavuzu

İngilizce kullanım kılavuzu için:

<http://fujifilm-dsc.com/en-int/manual/>



Makine bölüm ve parçalarının adları

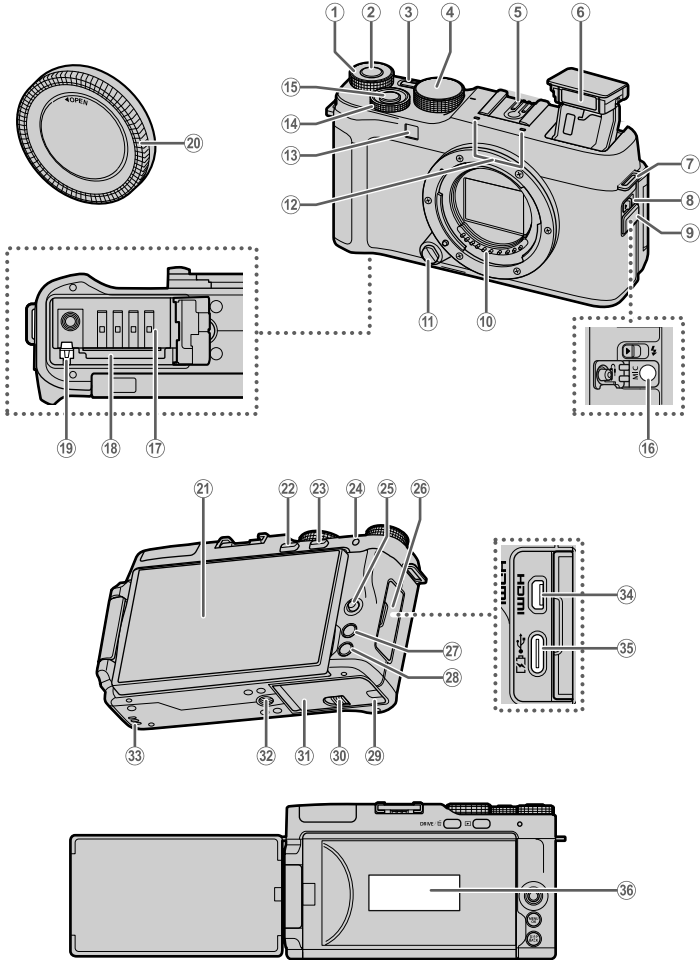

- ① Arka, ayar tekerleđi
- ② Fn1-tuđu
- ③ ON/OFF-tuđu
- ④ Mod seçim tekerleđi
- ⑤ Flađ ayađı
- ⑥ Dahili flađ
- ⑦ Askı bađlantısı
- ⑧ ⚡ (Flađı açma) düđmesi
- ⑨ Bađlantı yuvası kapađı
- ⑩ Objektif temas noktaları
- ⑪ Objektif çözme düđmesi
- ⑫ Mikrofon
- ⑬ AF yardımcı ışık / Otom. çekim ışığı
- ⑭ Ön, ayar tekerleđi
- ⑮ Deklanşör
- ⑯ Mikrofon/Uzaktan kumanda giriđi
(ø2,5 mm)
- ⑰ Pıl yuvası
- ⑱ Bellek kart yuvası
- ⑲ Pıl emniyeti
- ⑳ Gövde kapađı
- ㉑ Açılabilir, dokunmatik LCD ekran
- ㉒ DRIVE-tuđu
- ㉓ ▢-tuđu (Silme) (Gösterim)
- ㉔ ▣-tuđu (Gösterim)
- ㉕ Kontrol ışığı
- ㉖ Odak kolu
- ㉗ Bađlantı yuvası kapađı
- ㉘ MENU/OK-tuđu
- ㉙ DISP (Gösterge) /BACK-tuđu
- ㉚ Elektrik kablosu için kablo kapađı
- ㉛ Pıl yuvası kapađı kilidi
- ㉜ Pıl yuvası kapađı
- ㉝ Tripod yivi
- ㉞ Hoparlör
- ㉟ Micro-HDMI-giriđi (Typ D)
- ㊱ USB-giriđi (Typ-C)
- ㊲ Seri numarası

❗ FCC-ID KC-göstergesini, CMIIT ID, seri numarayı ve önemli bilgileri içeren seri numara levhasını çıkartmayınız.

Kamera Göstergeleri

Çekim sırasında standart veya dokunmatik menü arasında seçim yapabilirsiniz.

! Daha iyi anlatım amacı ile tüm göstergeler aynı anda betimlenmiştir.

Standart göstergeler

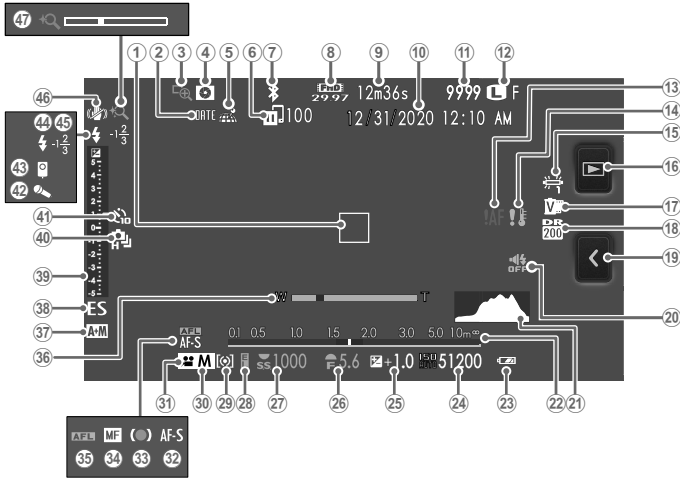

- ① Odak ölçüm alanı
- ② Tarih damgası
- ③ Odak kontrolü
- ④ Alan derinliği ön izleme
- ⑤ Mekan bilgilerini yükleme durumu
- ⑥ Aktarma durumu
- ⑦ Bluetooth AÇIK/KAPALI
- ⑧ Film kipi
- ⑨ Kalan çekim süresi
- ⑩ Tarih ve saat
- ⑪ Kalan çekim adedi¹
- ⑫ Görüntü boyutu / kalitesi
- ⑬ Odak uyarısı
- ⑭ Isı uyarısı
- ⑮ Beyaz dengesi
- ⑯ Gösterim modu tuşu²
- ⑰ Film simülasyonu
- ⑱ Devingen alan
- ⑲ Dokunmatik menü tuşu³
- ⑳ Ses ve flaş göstergesi
- ㉑ Histogram
- ㉒ Uzaklık göstergesi
- ㉓ Pil durumu göstergesi
- ㉔ ISO-Işık duyarlılığı
- ㉕ Pozlama telafisi
- ㉖ Diyafram
- ㉗ Enstantane
- ㉘ Pozlama kaydı
- ㉙ Pozlama ölçüm yöntemi
- ㉚ Çekim modu
- ㉛ Film modu
- ㉜ Odak modu
- ㉝ Odak göstergesi
- ㉞ Manüel Odak göstergesi
- ㉟ AF-kaydı
- ㊱ Elektronik zoom göstergesi
- ㊲ AF+MF-göstergesi
- ㊳ Obtüratör türü
- ㊴ Pozlama göstergesi
- ㊵ Dizi çekim modu
- ㊶ Otomatik çekim
- ㊷ Mikrofon
- ㊸ Uzaktan kumanda
- ㊹ Flaş modu
- ㊺ Flaş pozlama telafisi
- ㊻ Görüntü sabitleme modu
- ㊼ Dokunmatik zoom⁴

1 9999 adetten fazla resim için yer olduğunda "9999" gösterilir.

2 Gösterimi selfie modunda açmak için, dokununuz.

3 Dokunmatik gösterime geçmek için dokununuz (☑ 8).

4 Dijital zoom ayarları yapınız.

Dokunmatik menü göstergeleri

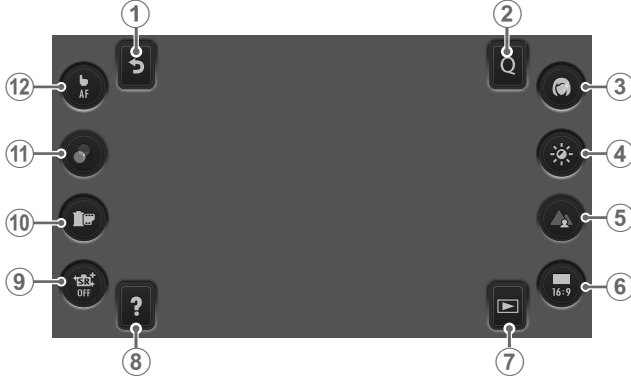

Dokunmatik yönetim	Açıklama
① Geri	Standart çekim moduna dönülür. (📖 6).
② Q-Menü	Q menüsüne yüklenen tercihler gösterilir.
③ Portre geliştirme	Portre geliştirme basamağı seçilir.
④ Pozlama telafisi	Pozlama değiştirilir.
⑤ Alan derinliği	Alan derinliği ayarlanır.
⑥ Kenar oranı	Yeni resimlerin kenar oranı seçilir.
⑦ Gösterim modu	Gösterim kipine geçilir.
⑧ Yardım	İşlev tuşları ile ilgili yardım gösterilir.
⑨ Aydınlık modu	Aydınlık modu açılır veya kapanır.
⑩ T.B. Fn2	İşlev seçme tekerleğine
⑪ T.B. Fn1	TUŞ AYARLARI > İŞLEVLER (Fn) ile yüklenen işlevler gösterilir.
⑫ Dokunmatik ekran	DOKUNMATİK ÇEKİM, AF, BÖLGE ve KAPALI arasından bir dokunmatik modu seçiniz.

Dokunmatik yönetim ile gösterim

TUŞ AYARLARI > DOKUNMATİK AYARLARI > DOKUNMATİK AYARLARI için AÇIK seçili ise dokunmatik ekran, aşağıdaki gösterim işlevleri için kullanılabilir:

- **Silme:** Tek parmak ile ekranda silme hareketi yaparak diğer resimleri gösterebilirsiniz.



- **Ayırma:** Fotoğrafi büyütmek için iki parmak ile ayırma hareketi yapınız.



- **Birleştirme:** Fotoğrafi küçültmek için iki parmak ile birleştirme hareketi yapınız.



Görüntüler, fotoğrafın tamamı görününceye kadar küçültülebilir. Daha öteye gidilemez.

- **Çift tıklama:** Ekranı iki kez tıkladığınızda o alan büyütülür.



- **Çekme:** Gösterimde yakınlaştırma yapıldığında resmin diğer bölümlerine geçilir.



İlk adımlar

Makineyi işler hale getirmek için aşağıdaki talimatlara uyunuz:

Askının takılması

Askıyı, resimlerde gösterildiği gibi takınız.

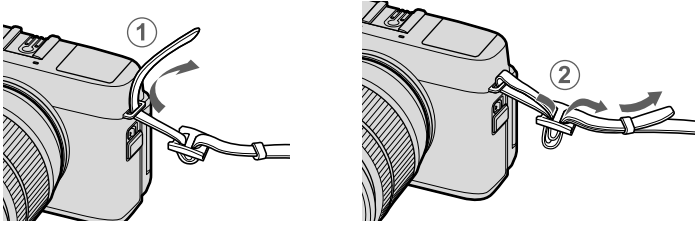

Objektifin takılması

FUJIFILM X bağlantılı objektifi, müteakip olarak anlatıldığı gibi takınız: Gövde kapağını ve objektifin arka kapağını

çıkartınız. Objektifi tutup, objektif ve makinede bulunan işaretler doğrultusunda (1) yerleşme sesini duyuncaya kadar döndürerek, makinedeki yuvasına yerleştiriniz (2).

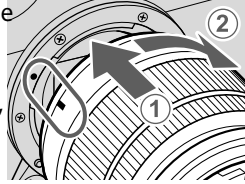

Objektifi çıkartmak

Objektifi çıkartmak için: Makineyi kapatıp, objektifi çözme tuşunu basık tutarak (1) objektifi gösterildiği gibi döndürünüz (2).

⚠ Makineye toz girmesini önlemek için: Objektif takılı olmadığında gövde kapağını takınız.

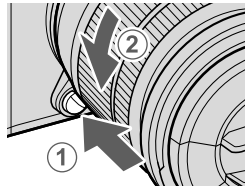

Pil ve bellek kartının yerleştirilmesi

Pili ve bellek kartını aşağıda tarif edildiği gibi yerleştiriniz:

1 Pil yuvası kilidini itip, kapağı açınız.

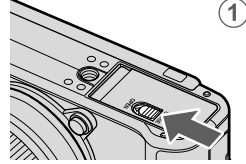

2 Pili yerleştiriniz.

Pili, emniyeti pil ile kenara iterek doğru yönde yerleştiriniz.

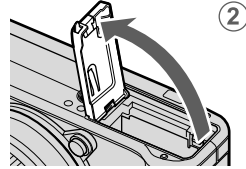

3 Bellek kartını yerleştiriniz.

 Makinenin kullandığı **SD-**, **SDHC-** ve **SDXC-**bellek kartları bu kitapçıkta "bellek kartı" olarak adlandırılır.

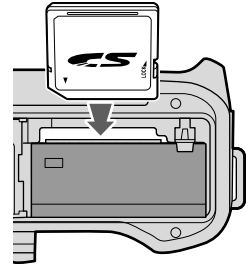
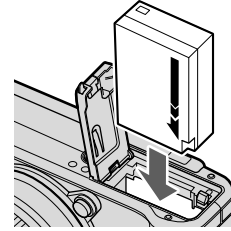

4 Pil yuvası kapağını kapatınız.

Pilin ıkartılması

Pili ıkartmak iin pil yuvası kapađını amadan nce makineyi, mutlaka kapatınız.

Pili ıkartmak iin: Emniyeti kenara ittikten sonra pili, resimde gsterildiđi gibi ıkartınız.

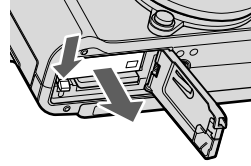

! Yksek sıcaklı ortamlarda kullanıldıđında batarya ısınabilir. Batarya'yı ıkartırken dikkatli olunuz.

Bellek kartının ıkartılması

Bellek kartını yuvanın iine dođru itip, yavařa parmađınızı ekiniz. Kartı ekip, ıkartabilirsiniz.

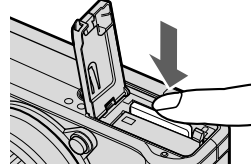

!

- Kartın ortasına basınız.
- İřlemi fazla hızlı veya baskılı yaptığınızda kart, dıřarı fırlayabilir. Diđer parmađınız ile kartın fırlamasını engelleyiniz.

Pilin doldurulması

- Makine, USB vasıtası ile doldurulabilir. Üretici tarafından desteklenen bir işletim sisteminin olduğu ve USB bağlantısı olan bilgisayarlarda doldurma işlemi gerçekleşir.

⚠ Doldurmak için, makineyi kapatınız.

Doldurma sırasında bilgisayarı açık bırakınız.

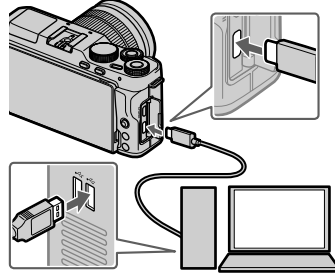

- Bataryayı normal bir prizden doldurmak için BC-W126S (ayrı satılır) doldurma cihazını kullanınız.

Doldurma durumu

Gösterge lambası pil durumunu aşağıdaki gibi gösterir:

Gösterge lambası	Pil durumu
Açık	Pil dolar
Kapalı	Doldurma tamamlandı
Yanıp-söner	Pil arızası

Pil durumu göstergeleri

Doluluk durumu aşağıdaki gibi gösterilir:

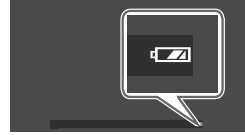

	(beyaz) Pil, kısmen boşalmış.
	(beyaz) Pil, yakl. 2/3 dolu.
	(beyaz) Pil, yakl. 1/3 dolu. En kısa zamanda doldurunuz.
	(kırmızı) Pil'in doluluğu düşük. En kısa zamanda doldurunuz.
	(kırmızı) Pil boşalmış. Makineyi kapatınız ve pili doldurunuz. (yanıp,söner)

Temel ayarlar

Makine ilk defa açıldığında lisan ve saat seçimini içeren bir iletişim penceresi açılır.

1 Makineyi açınız.

Lisan seçimi sayfası görünür.

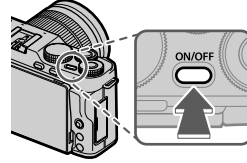

2 Bir lisan seçiniz.

"TÜRKÇE" seçip, MENU/OK tuşuna basınız.

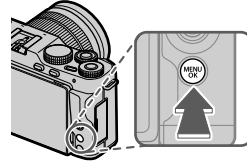

3 Ekrandaki talimatlara uyarak temel ayarları tamamlayınız.

Ayarlar yapıldığında ekranda çekim göstergesi görünür.

 Pili uzun bir süre için makineden çıkarttığınızda makinenin saat ayarı sıfırlanır ve makine açıldığında, lisan seçimi sorulur.

İşlemdaki adımı atlamak

Adımı atlamak için DISP/BACK tuşuna basınız. Güvenlik sorusu sorulur; Atladığınız tüm adımlar makine tekrar açıldığında gündeme getirilmemesi için HAYIR seçiniz.



Fotoğraf çekme ve Gösterme

Fotoğraf çekme

- 1 Seçim tekerleğini **Sr+** hizasına getiriniz. Ekranda, **GEİŞMİŞ SR-AUTO**-çekim menüsü açılır.

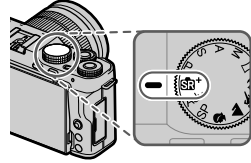

- 2 Deklanşöre yarım basarak odaklama ve pozlamayı ayarlayınız.

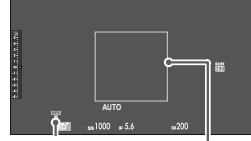

Odak göstergesi *Odaklama alanı*

- **Fotoğraf makinesi odaklayabilirse**, iki kez bip sesi çıkarır ve odaklama alanı ile ölçüm alanı yeşil yanar.
- **Fotoğraf makinesi odaklayamazsa**, odak karesi kırmızıya, döner ve **!AF** görüntülenir ve odak göstergesi beyaz renkte yanıp, söner.

- 3 Fotoğraf çekmek için deklanşöre, yumuşak bir biçimde sonuna kadar basın.

Fotoğrafları Görüntüleme

Fotoğrafları tam karede görüntülemek için,  düğmesine basın.

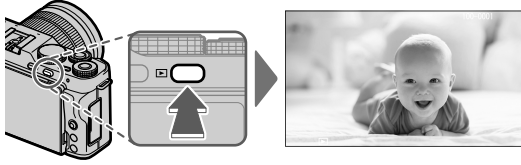

Odak kolunu sağa veya sola eğerek fotoğrafları kayıt sırasına göre veya görüntüleri kayıt sırasının tersine göre izleyebilirsiniz. İstediğiniz kareye hızlı bir şekilde gitmek için odak kolunu eğik tutunuz.

 Öndeki ayar tekerleği veya dokunmatik yönetim ile de resimleri izleyebilirsiniz.

Fotoğrafları silmek

Fotoğrafları silmek için  tuşunu kullanınız.

 Silinen görüntülerin kurtarılamayacağını unutmayın. İlerlemeden önce önemli fotoğrafları bir bilgisayara veya başka bir depolama aygıtına kopyalayın.

1 Tek kare gösterim esnasında  tuşuna basın ve TEK KARE seçin.

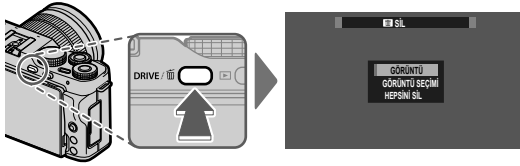

2 Bir fotoğraf seçip **MENU/OK**, tuşuna bastığınızda görüntü silinir.

- **MENU/OK** tuşuna basıldığı anda fotoğraf silinir; onaylama ekranı yoktur. Sildiğiniz fotoğraflardan emin olunuz.
- **MENU/OK** tuşu ile ilave görüntüler de silinebilir. Silmek istediğiniz fotoğrafı ekrana getirip, **MENU/OK**, tuşuna basarak arka arkaya silebilirsiniz.

Video çekim ve gösterimi hakkında temel bilgiler

Film kaydetme

- 1 **DRIVE** tuşuna basıp Drive modu sayfasında **MOVIE** seçiniz.

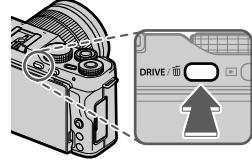

- 2 Kayda başlamak için deklanşöre sonuna kadar basın.

- Çekim sırasında (●) Çekim göstergesi ve Kalan süre gösterilir.

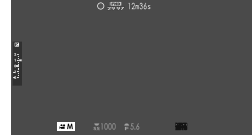

- 3 Kaydı sonlandırmak için deklanşöre sonuna kadar tekrar basın. Bellek dolduğunda veya azami süreye erişildiğinde kayıt otomatik olarak sonlanır.

! UHS 3 veya daha hızlı bellek kartları kullanınız.

📷 **FİLM AYARLARI** ile film ayarlarını yapınız.

Filmleri Görüntüleme

Filmler, gösterim sırasında  simgesi ile gösterilirler. Odak kolunu aşağı doğru eğerek gösterimi başlatınız.



Bir film görüntülenirken aşağıdaki işlemler gerçekleştirilebilir:

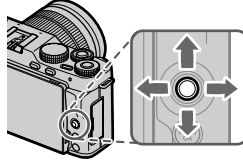

Odak kolu	Tek kare gösterim	Oynatmayı başlat (▶)	Oynatmayı duraklat (⏸)
Üst	—	Oynatmayı sonlandır	
Alt	Oynatmayı başlat	Oynatmayı duraklat	Oynatmayı sürdür
Sol/Sağ	Başka resimlere geç	Oynatma hızını ayarlama	Tek kare ileri/geri atla

Oynatma sırasında ilerleme ekranda gösterilir.



Seenek listeleri

MENU/OK tuşuna basarak seenek listelerini açınız.

Menülerin kullanımı

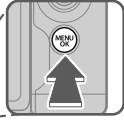

Menülerde dolaşmak:

1 MENU/OK, tuşuna basarak seenek listelerini açınız.

2 Odak kolunu sola eğerek açılı listeyi vurgulayınız.

3 Odak kolunu yukarı veya aşağı eğerek istediğiniz işlevi içeren fihristi (IQ, AF, MF, , , , , ,) veya vurgulayınız.

4 Odak kolunu sağa eğerek sağ taraftaki listeye geçiniz.

Dokunmatik yöntem ile de menüler arasında dolaşabilirsiniz.

fihristi

Çekim menüleri

RESİM KALİTESİ AYARI

Resim kalitesi ayarlarına erişmek için, gösterim sırasında **MENU/OK** tuşuna basıp, **☑** (**RESİM KALİTESİ AYARI**) seçiniz.

Ayar	Açıklama
RESİM BÜYÜKLÜĞÜ	Resimlerin kaydedileceği görüntü boyutunu ve en/boy oranını seçin.
RESİM KALİTESİ	Bir dosya biçimi ve sıkıştırma oranı seçin.
FİLM BENZETİMİ	Renk skalası ve ton değeri alanı seçiniz.
PORTRE İYİLEŞTİRME	Portre iyileştirme basamağı seçiniz.
AYDINLIK MODU	S* ile yapılan çekimde aydınlık modunu açın.
DİNAMİK ALAN	Bu tercih, zıtlığı ayarlamak için kullanılır.
BEYAZ DENGESİ	Işık kaynağına uygun olan bir seçim ile doğal görünüm elde edilir.
AYDINLIK TONLAR	Parlak alanların görünümünü ayarlayın.
GÖLGE TONLAR	Gölgelerin görünümünü ayarlayın.
RENK	Renk yoğunluğunu ayarlayın.
KESKİNLİK	Ana hatları keskinleştirin veya yumuşatın
KUMLANMAYI AZALTMA	Yüksek ışık duyarlılığı ile çekilmiş olan resimlerde oluşan kumlanmayı azaltmak için kullanılır.
UZUN SÜRELİ POZLAMA	Uzun süreli pozlamalarda lekelenme etkisi azaltılır.
RENK HACMİ	Renk verimi için mümkün olan renk hacmini seçiniz.

AF + MF AYARI

Odak ayarlarını görmek için çekim gösterimi sırasında **MENU/OK** tuşuna basıp fihristte **AF/MF-AYARLARI** seçiniz.

Ayar	Açıklama
ODAK ALANI	AF, MF ve odak zoom için odaklama alanını seçiniz.
ODAK MODU	Bir odaklama modu seçiniz.
AF MODU	S ve C odak modları için AF modu seçiniz.
ODAK NOKTASI ADEDİ	Odak noktası seçimi için mümkün olan odak noktası sayısını seçiniz.
ÖN-AF	Makinenin, deklanşöre yarım basılmadan da sürekli odaklama yapmasını ayarlayınız.
YARDIMCI IŞIK	AF yardımcı ışığı açabilirsiniz.
YÜZ/GÖZ TANIMI AYARI	Odaklama ve pozlama için insan yüzlerine, arka plana nazaran öncelik tanınmasını seçiniz.
AF+MF	Odaklama kilitli olduğu halde odak halkası ile odaklama yapılır.
MF YARDIMCISI	MF modunda odaklamanın nasıl gösterileceğini seçiniz.
ODAK KONTROLÜ	Odak halkası MF modunda döndürüldüğünde, göstergede seçili odak alanına otomatik olarak zoom yapılır.
NOKTA-AE ve ODAKL. KİLİDİ	Nokta ölçümün, seçili odak çerçevesini ölçmesini seçiniz.
DEKLANŞ./ODAK. ÖNCELİĞİ	Makine odaklanamadığında da çekim yapılmasını belirleyiniz.
DOKUNMATİK EKРАН MODU	Dokunmatik yönetimde yapılabilecek işlemleri seçiniz.

ÇEKİM AYARLARI

Çekim ayarlarını görmek için çekim gösterimi sırasında **MENU/OK** tuşuna basıp fihristte **☑ (ÇEKİM AYARLARI)** seçiniz.

Ayar	Açıklama
KONU SEÇİMİ	Konuya göre ayarlama yapınız.
GELİŞMİŞ FİLTRE	Filtre etkili fotoğraflar çekiniz.
OTOMATİK ÇEKİM	Otomatik çekimde gecikme zamanını seçiniz.
ZAMANLAYICI İLE ARALIKLI ÇEKİMLER	Ayarladığınız zaman dilimlerinde aralıklı çekimler yapabilirsiniz.
AĞIR ÇEKİM-FİLM MODU	Ağır çekimler için boyut ve oran seçiniz.
AE DİZİSİ	Pozlama dizisi ayarlarını yapınız.
FİLM BENZ. DİZİSİ	Dizi için üç adet film türü seçiniz.
ÇEKİM AYARI- IŞIK ÇİZİMİ	Hareketli ışık kaynaklarının ardında ışık izi görünmesini seçiniz.
AE-ÖLÇÜM	Makinenin nasıl ölçeceğini seçiniz.
OBTÜRATÖR TÜRÜ	Obtüratör türünü seçiniz.
IS MODU	Resim sabitleme tercihi yapınız.
ISO	Makinenin ışık duyarlılığını seçiniz.
ADAPTÖR AYARI	Ayrı bir adaptör ile M bağlantılı objektifleri makineye takabilirsiniz.
DOKUNM. ZOOM	Dijital zoom ayarları yapınız.
KABLOSUZ İLETİŞİM	Akıllı telefon veya tablet bilgisayar ile kablosuz iletişim sağlayınız.

FLAŞ AYARLARI

MENU/OK tuşuna basıp **F** (FLAŞ AYARLARI) seçiniz.

Tercih	Açıklama
FLAŞ KİPİ	Bir flaş modu seçiniz.
FLAŞ DENGELMESİ	Flaşın aydınlığını ayarlayınız.
KIRMIZI GÖZ DÜZELT.	Flaş tarafından oluşturulan kırmızı gözleri düzeltiniz.

FİLM AYARLARI

MENU/OK tuşuna basıp **F** (FİLM AYARLARI) seçiniz.

Tercih	Açıklama
VİDEO MODU	Fil ayarlarını yapınız.
ÇEKİMLER	Çekilen HD filmler, ağır çekimde gösterilir.
GERİYE SAYIMLI ÇEKİMLER	Filmler için otomatik çekim süresini belirleyiniz.
ODAK MODU	Filmler için odak modunu belirleyiniz.
VİDEO AF MODU	Film çekimlerinde makinenin, odak noktasını nasıl seçeceğini belirleyiniz.
DİJİTAL RESİM SABİTLEME	Film çekimlerinde resim sabitleme sisteminin açılmasını belirleyiniz. Tripod çekimlerinde KAPALI seçiniz.
ISO	Filmler için ışık duyarlılığını belirleyiniz.
BİLGİ GÖSTERİMİ	HDMI cihazlarının makinedeki bilgileri vermelerine karar veriniz.
HDMI ÇIKIŞI	4K filmlerin hedefini seçiniz.
HDMI-ÇEKİM YÖNETİMİ	Film çekimine başlandığında veya bitirildiğinde makinenin HDMI cihazlara başlama veya bitme sinyali göndermesini belirleyiniz.
MİKROFON SESİ	Dahili mikrofonun ses kayıt seviyesini belirleyiniz.
MİKROFON/ UZAKTAN KUMANDA	Mikrofon/Uzaktan kumanda için bağlantıyı ayarlayınız.

Gösterim seçenekleri listesi

Gösterim kipinde **MENU/OK** tuşuna bastığınızda gösterim seçenekleri listesi açılır.

Tercih	Açıklama
RAW DÖNÜŞÜMÜ	RAW resimlerin JPEG kopyalarını oluşturun.
SİL	Tek, çok veya tüm resimleri silebilirsiniz.
KESİM	Resmin kesilmiş bir kopyasını oluşturun.
KÜÇÜLT	Resmin küçük bir kopyasını oluşturun.
KORU	Resimleri, kaza ile silmelere karşı koruyunuz.
DÖNDÜR	Resimleri döndürebilirsiniz.
KIRMIZI GÖZ DÜZELT.	Portre çekimlerinde kırmızı gözleri gideriniz.
AKTARMA SIRALAMASI	Akıllı telefon veya tablet'e yüklemek için resim seçiniz.
KABLOSUZ İLETİŞİM	Akıllı telefon veya tablet'e bağlantı kurunuz.
OTOM.GÖSTERİM	Resimleri otomatik bir gösteride, gösteriniz.
FOT.KİTABI YARDIM.	En sevdiğiniz resimlerden fotoğraf albümü oluşturunuz.
PC OTOM. KAYIT	Kablosuz iletişim ile resimleri bilgisayara aktarınız.
BASKI SİPARİŞİ (DPOF)	DPOF uyumlu baskı makineleri için baskı siparişi oluşturunuz.
instax BASKI	Tercihli Fujifilm Instax SHARE-makinelerinde resim basınız.
KENAR ORANI	HD cihazlarının 3:2 oranlı resimleri nasıl göstereceğini belirleyiniz.

Temel ayarlar seçenek listeleri

KİŞİSEL AYARLAR

MENU/OK, tuşuna basıp **[A](AYARLAR)** > **KİŞİSEL** seçiniz.

Tercih	Açıklama
BİÇİMLE	Bellek kartlarını biçimleyiniz.
TARİH/SAAT	Makinenin saatini ayarlayınız.
ZAMAN FARKI	Evinizdeki saati, gittiğiniz yerin saati ile değiştiriniz.
[言語] 言語/LANG.	Başka bir lisan seçiniz.
SENSÖR TEMİZLEME	Makinenin sensöründen tozları gideriniz.
SES VE FLAŞ	Hoparlör, flaş ve yardımcı ışık kapatılır.
SIFIRLA	Çekim veya ana menüdeki tercihleri standart değerlere alınız.

SES AYARLARI

MENU/OK, tuşuna basıp **[A](AYARLAR)** > **SES** seçiniz.

Tercih	Açıklama
AF SİNYAL SESİ	Fotoğraf makinesi odaklama yaparken çıkartılacak seslerin düzeylerini ayarlayın.
OTOM. ÇEKİM SİNYAL SESİ	Fotoğraf otomatik çekim yaparken çıkartılacak seslerin düzeylerini ayarlayın.
SES HACMİ	Fotoğraf makinesi çalıştırılırken çıkartılacak seslerin düzeylerini ayarlayın.
DEKLANŞÖR SESİ	Deklanşöre basıldığında çıkan sesin hacmini ayarlayınız.
ÇEKİM SESİ	Elektronik obtüratör sesinin niteliğini belirleyiniz.
GÖSTERİM SESİ	Film oynatma için ses düzeyini ayarlayın.

EKRAN AYARLARI

MENU/OK, tuşuna basıp **[EKRAN AYARLARI]** > **EKRAN AYARLARI** seçiniz.

Tercih	Açıklama
LCD-AYDINLIK	Ekran aydınlığını ayarlayınız.
LCD-RENK	Ekran renklerini ayarlayınız.
İZLEME SÜRESİ	Resmin, çekimden sonra ne kadar süre gösterileceğini belirleyiniz.
ÖN İZLEME/ MAN.BEYAZ DENGESİ	Manüel pozlama kipinde pozlama ve/veya beyaz dengesini önceden izlemenin gösterileceğini belirleyiniz.
DOĞAL CANLI İZLEME	Film benzetimi, beyaz dengesi ve diğer ayarların etkilerinin ekranda görünebilir olmasını belirleyiniz.
ÇERÇEVE YARDIMI	Çekim kipi için yardımcı bölmeler seçiniz.
GÖSTERİMDE OTOM. DÖNDÜR	Dikey resimlerin ekranda otomatik olarak döndürülmesini belirleyiniz.
ODAK ÖLÇME BİRİMİ	Odak mesafesi birimini seçiniz.
EKRAN AYARLARI	Gösterilen verilerin standart gösterimini belirleyiniz.

TUŞ AYARLARI

MENU/OK, tuşuna basıp **↔**(**AYARLAR**) > **TUŞ AYARLARI** seçiniz.

Tercih	Açıklama
ODAKKOLU-AYARI	Odak kolunun işlevlerini seçiniz.
Q LİSTESİ İŞLE/KAYIT	Q listesinde gösterilen noktaları seçiniz.
İŞLEVLER (Fn)	İşlev tuşlarının işlevlerini belirleyiniz.
OBJEKTİFSİZ ÇEKİM	Objektif takılı olmadığında deklanşöre basılabilmesini belirleyiniz.
ODAK HALKASI	Odak halkasının hangi yöne döndürüleceğini belirleyiniz.
DOKUNMATİK AYARLAR	Dokunmatik kullanımı açın veya kapatın.

GÜÇ AYARLARI

MENU/OK, tuşuna basıp **↔** (**AYARLAR**) > **GÜÇ AYARLARI** seçiniz.

Tercih	Açıklama
OTOM. KAPAT	Kullanılmadığında, makinenin ne kadar süre sonra kendiliğinden kapanmasını belirleyiniz.
PERFORMANS	Güç sarfiyatı ayarları yapınız.

VERİ KAYIT AYARLARI

MENU/OK, tuşuna basıp **[AYARLAR] > VERİ KAYIT AYARLARI** seçiniz.

Tercih	Açıklama
SAYAÇ	Yeni bir bellek kartı takıldığında dosya sayısının baştan başlamasını belirleyiniz.
ORJ. RESİM KAYIT	Kırmızı göz düzeltmesi ile işlenmiş resimlerin orijinallerini kayıt edin.
DOSYA ADLANDIRMA	Dosya adlarının ön takılarını değiştirin.
TARİH DAMGASI	Resimlere, çekim sırasında zaman veya tarih damgası ekleyebilirsiniz.

BAĞLANTI AYARLARI

MENU/OK, tuşuna basıp **[AYARLAR] > BAĞLANTI AYARLARI** seçiniz.

Tercih	Açıklama
Bluetooth-AYARLARI	Bluetooth ayarları yapınız.
PC OTOM. KAYIT	Kablosuz bilgisayar bağlantısı ayarları yapınız.
. instax BASKI AYARLARI.	Ayrı satılan Fujifilm instax baskı makinelerine bağlantı ayarlarını yapınız.
USB RESİM AKTARMA AYARLARI	Resimleri, USB ile bağlı cihazlara yükleyebilirsiniz.
GENEL AYARLAR	Kablosuz ağlara bağlantı ayarları.
BİLGİLER	Makinenin MAC adresi ve Bluetooth adı gösterilir.
KABLOSUZ AYARLAR GERİ	Kablosuz ayarları standart ayarlara döndürebilirsiniz.

Güvenliğiniz için



Kullanmadan önce bu notları mutlaka okuyunuz

Güvenlik Notları



- Fotoğraf makinenizi doğru kullandığınızdan emin olun. Kullanmadan önce bu güvenlik notlarını ve Kullanıcı Kılavuzunu dikkatlice okuyun.
- Bu güvenlik notlarını okuduktan sonra güvenli bir yerde saklayın.

Simgeler Hakkında



Aşağıda gösterilen simgeler bu belgede simgeyle gösterilen bilgiler yok sayılırsa ve sonuç olarak ürün yanlış kullanılırsa oluşabilecek yaralanma veya hasarın şiddetini göstermek için kullanılmıştır.

 UYARI	Bu simge, bilgi yok sayılırsa ölüm veya yaralanmayla sonuçlanabileceğini gösterir.
 DİKKAT	Bu simge, bilgi yok sayılırsa kişisel yaralanma veya malzemenin hasar görmesiyle sonuçlanabileceğini gösterir.

Aşağıda gösterilen simgeler uyulması gereken talimatların türünü belirtmek için kullanılmıştır.

 Üçgen simgeler bu bilgilerin dikkat gerektirdiğini ("Önemli") söyler.
 Diyagonal çubuklu dairesel simgeler belirtilen eylemin yasaklanmış ("Yasaklanmış") olduğunu söyler.
 Ünlem işaretiyle içi dolu daireler gerçekleştirilmesi gereken ("Gerekli") bir eylemi gösterir.

Bu üründeki simgeler (aksesuarlar dahil) şu anlamları taşırlar:











 AC (Dalgalı akım)
 DC (Doğru akım)
 Koruma sınıfı II (Ürün, çifte izolasyon ile korunmaktadır)

UYARI

 **Bir sorun oluşursa fotoğraf makinesini kapatın , pili çıkarın ve AC güç adaptörünün bağlantısını kesin veya prizden çıkarın.** Duman yayarken, normal olmayan bir koku yayarken veya başka bir anormal durumdayken fotoğraf makinesini kullanmaya devam etme yangına veya elektrik çarpmasına neden olabilir. FUJIFILM satıcınıza başvurun.

 **Su veya yabancı nesnelerin fotoğraf makinesine girmesine izin vermeyin.** Su veya yabancı maddeler fotoğraf makinesinin içine girerse, fotoğraf makinesini kapatın, pili çıkarın ve AC güç adaptörünün bağlantısını kesin veya prizden çıkarın. Fotoğraf makinesini kullanmaya devam etme yangına veya elektrik çarpmasına neden olabilir. FUJIFILM satıcınıza başvurun.

UYARI

 Banyoda veya duşta kullanmayın	Fotoğraf makinesini banyoda veya duşta kullanmayınız. Bu, yangına veya elektrik çarpmasına neden olabilir.
 Parçalarını ayırma	Fotoğraf makinesini kesinlikle değiştirmeye veya parçalarına ayırmaya çalışmayın (kasasını kesinlikle açmayın). Bu önleme uyulmaması yangına veya elektrik çarpmasına neden olabilir.
 İçteki parçaları ellemeyin	Kasa düşerek veya kazayla kırılıp, açılırsa, açığa çıkan parçalara dokunmayın. Bu önleme uyulmaması, hasar gören parçalara dokunularak elektrik çarpmasına veya yaralanmaya neden olabilir. Yaralanmamaya veya elektrik çarpmasına dikkat ederek pili hemen çıkarın ve danışmak için ürünü satın aldığınız yere götürün.
	Bağlantı kablosunu değiştirmeyin ısıtmayın veya lüzumsuz bir şekilde bükmeyin ya da çekmeyin ve bağlantı kablosunun üzerine ağır nesnelere yerleştirmeyin. Bu eylemler kabloya zarar verebilir ve yangına veya elektrik çarpmasına neden olabilir. Kablo zarar görürse, FUJIFILM satıcınıza başvurun.
	Fotoğraf makinesini sabit olmayan bir yüzeye yerleştirmeyin. Bu, makinenin düşmesine veya devrilmesine yol açabilir ve yaralanmaya neden olabilir.
	Hareket halindeyken kesinlikle fotoğraf çekmeye çalışmayın. Yürürken veya araç sürerken fotoğraf makinesini kullanmayın. Bu, düşmenize veya trafik kazası geçirmenize neden olabilir.
	Fırtınalı havalarda fotoğraf makinesinin metal parçasına dokunmayın. Yıldırım düşmesinden oluşan akım elektrik çarpmasına neden olabilir.
	Pili belirttiği şekilde kullanın. Pili kılavuzda gösterildiği şekilde takın.
	Pili ısıtmayın, değiştirmeyin veya parçalarına ayırmayın. Pili düşürmeyin veya darbelere maruz bırakmayın. Pili metalik ürünlerle birlikte saklamayın. Bu eylemlerden herhangi biri pilin patlamasına veya akmasına neden olabilir ve sonuç olarak yangına veya yaralanmayla neden olabilir.
	Yalnızca bu fotoğraf makinesi ile kullanılması belirtilen piller veya AC güç adaptörlerini kullanın. Gösterilen güç kaynağı voltajından farklı voltajları kullanmayın. Diğer güç kaynaklarının kullanımı yangına yol açabilir.

⚠ UYARI

	<i>Pil akarsa ve sıvı gözlerinize derinize veya kıyafetinize temas ederse etkilenen alanı temiz suyla yıkayın ve tıbbi yardım alın veya hemen bir acil numarasını arayın.</i>
	<i>Şarj cihazını burada belirtilenler dışındaki pilleri şarj etmek için kullanmayın.</i> Birlikte verilen şarj cihazı yalnızca fotoğraf makinesiyle verilen pil türüyle kullanılmaktadır. Şarj cihazının klasik pilleri veya diğer şarj edilebilir pil türlerini şarj etmek için kullanılması pilin akmasına, aşırı ısınmasına veya patlamaya yol açabilir.
	<i>Bir kişinin gözüne çok yakında flaş patlatırsanız görme arızaları oluşabilir.</i> Özellikle çocuk ve bebek çekimlerinde dikkat ediniz.
	<i>Sıcak yüzeyler ile uzun süre temasta kalmayınız.</i> Uzun süreli temasta düşük ısılarda da yanmalar olabilir. Özellikle dış ısının yüksek olduğunda veya zayıf kan dolaşımı veya duyarlılığı az kişilerde dikkat edilmesi gerekir. Bu durumda bir tripod veya benzerlerini kullanmak faydalı olur.
	<i>Çalışır haldeki cihaz ile uzun süreli vücut temasından kaçınınız.</i> Aksi halde düşük ısılarda da yanmalar olabilir. Özellikle dış ısının yüksek olduğunda veya zayıf kan dolaşımı veya duyarlılığı az kişilerde dikkat edilmesi gerekir. Bu durumda bir tripod veya benzerlerini kullanmak faydalı olur.
	<i>Yanıcı nesnelere, patlayıcı gazlar veya toz bulunan yerlerde kullanmayın.</i>
	<i>PZ Pili taşırken, bir dijital fotoğraf makinesinin içine takın veya sert bir kutunun içinde saklayın. Pili saklarken sert kutuda tutun. Deşarj olurken, pil uçlarını yalıtkan bantla kapatın.</i> Diğer metal nesnelere veya pillerle temas pilin tutuşmasına veya patlamasına neden olabilir.
	<i>Bellek kartlarını küçük çocukların erişemeyecekleri bir yerde tutun.</i> Bellek kartları küçük olduğundan çocuklar bunları yutabilir. Bellek kartlarını küçük çocukların erişemeyecekleri bir yerde sakladığınızdan emin olun. Çocuk bir bellek kartını yutarsa, tıbbi yardım alın veya bir acil numarayı arayın.
	<i>Küçük çocukların erişiminden uzak tutunuz.</i> Boyuna dolanabilen taşıma askısı ve görme bozukluğu yaratabilen flaş yaralanmalara yol açabilirler.
	<i>Uçak veya hastahane personelinin talimatlarına uyunuz.</i> Bu cihaz navigasyon veya tıbbi cihazların elektronik aksamını rahatsız edebilen dalgalar yaymaktadır.

⚠ DİKKAT

	Fotoğraf makinesini yağlı, dumanlı, buharlı, nemli veya tozlu yerlerde kullanmayınız. Bu, yangına veya elektrik çarpmasına neden olabilir.
	Bu fotoğraf makinesini aşırı sıcak yerlere maruz bırakmayın. Fotoğraf makinesini kapalı araçlarda veya doğrudan güneş ışığı gelen yerlerde bırakmayın. Bu, yangına neden olabilir.
	Fotoğraf makinesinin üzerine ağır nesnelere koymayın. Bu, ağır nesnelere devrilmesine veya düşmesine yol açabilir ya da yaralanmaya neden olabilir.
	AC güç adaptörü bağlıyken fotoğraf makinesini hareket ettirmeyin. Bağlantı kablosunu çekmeyin. Bu, güç kablosunun veya kabloların zarar görmesine ve yangına veya elektrik çarpmasına neden olabilir.
	Fotoğraf makinesini veya AC güç adaptörünü bir bezle veya örtüyle kapatmayın veya sarmayın. Bu, ısının artıp kasanın bozulmasına veya yangına neden olabilir.
	Arızalı veya prize yerleşmeyen elektrik kablolarını kullanmayınız. Aksi halde bu durum yangın veya elektrik çarpmasına yol açabilir.
	Fotoğraf makinesini temizlerken veya fotoğraf makinesini uzun süre kullanmadığınızda, pili çıkarın ve güç adaptörünün bağlantısını kesin veya fişini çıkarın. Aksi halde bu durum yangın veya elektrik çarpmasına yol açabilir.
	Dolma işlemi bittikten sonra doldurma cihazını elektrikten ayırınız. Cihaz prize bağlı kalırsa yangın tehlikesi oluşabilir.
	Bellek kartını yuvasından çıkartırken kart, çok hızlı zıplayabilir. Bir parmağınız ile yavaşça çıkmasını sağlayınız. Dışarı fırlayan kart yaralanmalara yol açabilir.
	Makineye düzenli olarak bakım yaptırınız ve temizletiniz. Makinenin içinde oluşabilen toz birikimleri yangına veya elektrik çarpmasına yol açabilirler. Bunun için Fujifilm temsilciliğine başvurunuz.
	Batarya doğru olarak yenilenmediğinde patlama tehlikesi olabilir. Yalnızca bu makine için üretilmiş olan bataryaları kullanınız.
	Bataryanın doğrudan güneş ışığı altına veya benzeri sıcaklığa maruz bırakılmaması gerekir.

Pil ve Güç Kaynağı

Not: Fotoğraf makinesinde kullanılan pilin türünü kontrol edin ve uygun bölümleri okuyun.

⚠ UYARI: Pilin aşırı ısıcağa (Güneş, ateş vs.) maruz bırakılmaması gerekir.

Aşağıda pillerin düzgün kullanımı ve ömürlerinin nasıl uzatılacağı açıklanmaktadır. Yanlış kullanım pil ömrünü kısaltabilir veya akmasına, aşırı ısınmasına, yangına veya patlamaya neden olabilir

Li-iyon batarya

Fotoğraf makineniz şarj edilebilir Li-iyon pil kullanıyorsa bu bölümü okuyun.

Pil nakliye sırasında dolu değildir. Kullanmadan önce pili doldurun. Kullanmadığınız zaman pili kutusunda tutun.

Pil Hakkında Notlar

Kullanılmadığı zaman doluluk kademe kademe azalır. Pili kullanmadan bir veya iki gün önce doldurun.

Kullanılmadığında fotoğraf makinesi kapatılarak pil ömrü artırılabilir.

Pil kapasitesi düşük sıcaklıklarda düşer; boşalmış pil soğukta çalışmayabilir. Ilık bir yerde tam dolu bir yedek pil tutun ve gerekirse değiştirin veya pili cebinizde veya başka bir ılık yerde tutun ve yalnızca fotoğraf çekerken fotoğraf makinenize takın. Pili el ısıtıcıları veya diğer ısıtma aygıtlarıyla doğrudan temas edeceği bir yere yerleştirmeyin

Pili doldurmak

Birlikte verilen cihazda pili doldurun.

Dolma süreleri +10°(altında veya +35°(üzerindeki ortam sıcaklıklarında artabilir. 40°(ve üzerindeki sıcaklıklarda ve 0°(altındaki sıcaklıklarda pili doldurmaya teşebbüs etmeyin, pil dolmayacaktır

Tam dolu bir pili yeniden doldurmaya çalışmayın Doldurmadan önce pilin tamamen boşalması gerekmez.

Pil doldurulduktan veya kullanıldıktan hemen sonra dokunulduğunda sıcak olabilir. Bu normaldir

Pil Ömrü

Normal sıcaklıklarda, pil yaklaşık 300 kez yeniden doldurulabilir. Pilin do luğututma süresinin uzunluğunda fark edilir bir azalış, pilin hizmet ömrünün sonuna geldiğini ve değiştirilmesi gerektiğini gösterir.

Saklama

Pil tam doluyken uzun süre kullanılmadan bırakılırsa performansı etkilenebilir.

Saklamadan önce pili bitirin.

Fotoğraf makinesi uzun süre kullanılmayacaksa, pili çıkarın ve + 15 °C ila +25°C arası ortam sıcaklığında kuru bir yerde saklayın. Aşırı sıcaklıklara maruz kalan yerlerde saklamayın.

Uyarılar: Pili Kullanma

- Kolye veya toka gibi metal nesnelere birlikte taşımayın veya saklamayın
- Alev veya ısıya maruz bırakmayın.
- Parçalarına ayırmayın veya değiştirmeyin.
- Yalnızca özel doldurma cihazları ile kullanın.
- Bozuk pilleri derhal kaldırınız.
- Düşürmeyin veya güçlü fiziksel darbe uygulamayın.
- Suya maruz bırakmayın.
- Temas noktalarını temiz tutun.
- Uzun süre kullanıldığında pil ve fotoğraf makinesi gövdesi dokunulduğunda sıcak olabilir. Bu normaldir.

Elden Çıkarma

Kullanılmış pilleri yerel düzenlemelere göre elden çıkarın.

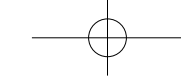

Fotoğraf Makinesini Kullanma

- Fotoğraf makinesini bulutsuz bir gökyüzündeki güneş gibi aşırı parlak ışık kaynaklarına doğrultmayın. Bu önleme uyulmaması fotoğraf makinesinin görüntü sensörüne zarar verebilir.
- Vizöre odaklanmış parlak güneş ışığı, vizörün elektronik ekran paneline (EVF) zarar verebilir. Elektronik vizörü güneşe yöneltmeyin.

Test çekimleri yapın

Önemli günlerde fotoğraf çekmeden önce (düğünlerde veya gezilerde) fotoğraf makinesinin normal çalıştığından emin olmak için bir sinama çekimi yapın ve sonucu değerlendirin. FUJIFILM şirketi ürünün düzgün çalışmaması sonucu oluşan hasarlardan veya kâr kaybından sorumlu tutulamaz.

Telif hakları üzerine...

Sadece kişisel kullanım amaçlanmadıkça, dijital fotoğraf makine sisteminiz kullanılarak kaydedilen görüntüler sahibinin izni alınmadan telif hakkı yasalarını ihlal edecek şekilde kullanılamaz. Sadece kişisel kullanım amaçlandığında bile sahne gösterileri, eğlenceler ve sergiler ile ilgili bazı kısıtlamalar olabileceğini unutmayın. Kullanıcıların ayrıca, telif hakkı yasalarıyla korunan görüntü ve veriler içeren bellek kartlarının aktarımının da bu telif hakkı yasalarının izin verdiği kapsamda yapılabileceğini unutmamaları gerekir.

Dikkatli kullanım

Görüntülerin düzgün kaydedilmesini sağlamak için, görüntüler kaydedilirken fotoğraf makinesini darbelere ve fiziksel çarpmalara maruz bırakmayın.

Likit kristal

Ekran hasar görürse, likit kristalle temastan kaçınılmaya özen gösterilmelidir. Aşağıdaki durumlardan biri oluştuğunda belirtilen acil eylemi uygulayın:

- **Likit kristal derinize temas ederse**, alanı bir bezle temizleyin ve sonra sabun ve akan su ile tamamen yıkayın.
- **Likit kristal gözlerinize girerse**, etkilenen gözünüzü en az 15 dakika temiz su ile yıkayın ve sonra tıbbi yardım alın.
- **Likit kristal yutulursa**, ağzınızı suyla iyice durulayın. Çok miktarda su için ve kusmaya çalışın, sonra tıbbi yardım alın.

Ekran aşırı yüksek hassas teknolojiyle üretilmiş olsa da her zaman yanan veya yanmayan pikseller içerebilir. Bu bir arıza değildir ve ürünle kaydedilen görüntüler etkilenmez.

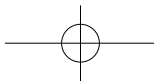

Ticari Marka bilgileri

Dijital resim kesiti ve Digital Micro Prism FUJIFILM Corporation'ın ticari markalarıdır. Burada bulunan yazı biçimleri sadece DynaComware Taiwan ine tarafından geliştirilmiştir. Macintosh, QuickTime ve Mac OS Apple Inc.'in ABD'deki ve diğer ülkelerdeki ticari markalarıdır. Windows, Microsoft şirketler grubunun ticari markalarıdır. Adobe ve Adobe Reader, ABD ve/veya diğer ülkelerde Adobe Systems Incorporated'ın ticari markaları veya tescilli ticari markalarıdır. SDHC ve SDXC logoları SD-3C, LLC'nin ticari markalarıdır. HDMI logosu bir ticari markadır. YouTube, Google Inc.'in bir ticari markasıdır. Bu el kitabında değinilen diğer tüm ticari markalar ilgili sahiplerinin ticari markaları veya tescilli ticari markalarıdır. .

Elektrik etkileşimi

Bu fotoğraf makinesi hastane veya havacılık ekipmanlarıyla etkileşebilir. Fotoğraf makinesini hastanede veya uçakta kullanmadan önce hastane veya hava yolu personeline danışın.

Renkli TV sistemleri

NTSC (National Television System Committee) özellikle ABD, Kanada ve Japonya'da kullanılan bir renkli TV aktarma sistemidir. PAL (Phase Alternation by Line) ise özellikle Avrupa, Türkiye ve Çin'de kullanılan bir sistemdir.

Exif Print (Exif Version 2.3)

Exif Print, yazdırma sırasında fotoğraflarla depolanan bilgilerin en iyi renk üretimi için kullanıldığı yeni düzeltilmiş dijital fotoğraf makinesi dosya biçimidir.

ÖNEMLİ NOT: Yazılımı Kullanmadan Önce Okuyun

Lisanslı yazılımın tamamını veya bir kısmını ilgili denetim kuruluşlarının izni olmadan doğrudan veya dolaylı verme yasaklanmıştır.

NOTLAR

Yangın ve elektrik çarpması zararlarından sakınmak için üniteyi yağmur ve neme maruz bırakmayınız.

Fotoğraf makinesini kullanmadan önce "Güvenlik Notlarını" lütfen okuyunuz ve anladığınızdan emin olunuz.

Elektrikli ve elektronik atık cihazların özel hanelerde elden çıkarılması hakkında

Avrupa Birliği, Norveç, İzlanda ve Lihtenştayn'da: Ürün veya kılavuz/garanti belgesi ve/veya ambalaj üzerinde bulunan bu sembol, bu ürünün evsel atık olarak elden çıkarılmayacağını ifade eder. Bunun yerine, elektrikli elektronik ekipmanların geri dönüştürüldüğü uygun bir toplama noktasına teslim edilmelidir. Bu noktaya ürünü doğru teslim bir edilmelidir. şekilde elden çıkartarak, ürün atığının çevre ve insan sağlığı üzerindeki olumsuz etkilerinin önlenmesine katkıda bulunacağınızı unutmayın.



Piller veya aküler üzerindeki bu sembol, bu parçaların evsel atık olarak elden çıkarılmaması gerektiğini ifade eder.



Ekipmanınız kolayca çıkabilen piller veya aküler içeriyorsa, lütfen bunları da yerel yönetmeliklere uygun olarak ayrı ayrı elden çıkarın.

Malzemelerin geri dönüştürülmesi doğal kaynakların korunmasına olacaktır. Bu ürünün geri dönüştürülmesi hakkında detaylı bilgi almak yardımcı için, yerel makamlara, evsel atık elden çıkarma merkezine veya ürünü satın aldığınız lütfen yere başvurun.

Avrupa Birliği, Norveç, İzlanda ve Lihtenştayn dışındaki ülkelerde: Pilleri ve aküleri ile birlikte bu ürünü elden çıkarmak istiyorsanız, lütfen yerel makamlara danışın ve nasıl doğru bir şekilde atılacağını öğrenin.

Japonya'da: Bu simgeyi taşıyan pillerin ayrı atılması gerekir.



Kablosuz (Wi-Fi) ve Bluetooth kullanan cihazlar: Tedbirler

Bu ürün, aşağıdaki AB yönetmeliklerine uygundur:

- RoHS-Yönetmelik 2011/65/EU
- RE-Yönetmelik 2014/53/EU

FUJIFILM Corporation, FF190001 telsiz tesisat türünün 2014/53/EU yönetmeliğe uygun olduğunu bildirir. Daha fazla bilgi için: http://www.fujifilm.com/products/digital_cameras/x/fujifilm_x_a7/pdf/index/fujifilm_x_a7_cod.pdf

CE simgesi, bu ürünün AB (Avrupa Birliği) güvenlik, kamu sağlığı, çevre ve tüketicinin korunması yönetmeliklerine uyumlu olduğunu taahhüt eder. ("CE" Conformite Europeenne/Avrupa'da uyarlılık kavramının kısaltılmışıdır).



Bu simge tele iletişimli olmayan ürünler ve AB yönetmelikleri ile uyumlu olan tele iletişim ürünleri için geçerlidir. (örn.: Bluetooth®).

ÖNEMLİ: Fotoğraf makinesinin dahili kablosuz vericisini kullanmadan önce aşağıdaki uyarıları okuyun.

① Amerika Birleşik Devletleri'nde geliştirilmiş bir şifreleme işlevi içeren bu ürün, ABD ihracat Kontrolü Yönetmelikleri'ne tabidir ve ABO'nin ticari ambargo uyguladığı bir ülkeye ihraç edilemez veya yeniden ihracatı yapılamaz.

- **Sadece bir kablosuz ağın parçası olarak veya Bluetooth ile kullanın.** FUJIFILM, yetkisiz kullanımdan kaynaklanan hasarlardan sorumlu tutulamaz. insan hayatını doğrudan ya da dolaylı olarak etkileyebilecek medikal cihazlar veya buna benzer sistemler gibi yüksek seviyeli güvenilirlik gerektiren uygulamalarda kullanmayın. Aygıtı normal kablosuz ağlardan çok daha yüksek seviyede güvenilirlik gerektiren sistemlerde veya bilgisayarlarda kullanırken, güven-liğin sağlanması ve arızaların önlenmesi için her türlü tedbiri mutlaka alın.
- **Sadece satın aldığınız ülkede kullanın.** Bu aygıt, satın alındığı ülkede yürürlükte olan kablosuz ağ aygıtları yönetmeliklerine uygundur. Aygıtı kullanırken tüm yönetmeliklere uyun. FUJIFILM, farklı amir kanunlar altında kullanılmasından doğabilecek sorunlardan ötürü sorumlu tutulamaz.
- **Aygıtı manyetik olanlara statik elektrige veya radyo frekansına maruz kalan yerlerde kullanmayın.** Vericiyi, mikrodalga fırınların yakınında veya manye-tik alanlara, statik elektrige ya da kablosuz sinyallerin alımını önleyebilecek radyo frekansı kaynaklarına maruz kalan yerlerde kullanmayın. Vericinin 2,4 GHz frekans bandı dahilinde işletilen diğer kablosuz aygıtların yakınında kullanılması karşılıklı parazitte neden olabilir.
- **Kablosuz verici DSSS ve OFDM modülasyonu kullananı 2,4Hz bandında çalışır.**
- **Güvenlik:** Telsiz yöntemi ile verileri aktaran kablosuz ağı ve Bluetooth cihazların, kablolu ağlara nazaran daha dikkatli kullanılmaları gerekir.
 - Bilmediğiniz ağlara ve cihazınızda gösterildiği halde erişmeniz yasak olan ağlara bağlantı kurmayınız. Yalnızca erişim izniniz olan ağlar ile bağlantı kurunuz.
 - İlke olarak: kablosuz aktarımların üçüncü kişiler tarafından erişilebileceğini göz ardı etmeyiniz.

- **Aşağıdakiler hukuken yasak olabilir:**
 - Cihazın parçalanması veya değiştirilmesi
 - Sertifika etiketlerinin cihazda ayrılması
- Bu aygıt, ticari ve medikal cihazlarla, eğitim amaçlı cihazlarla ve kablosuz vericilerle aynı frekansta çalışır. Ayrıca, lisanslı vericilerle ve montaj hatları ya da benzeri uygulamalar için RFID izleme sistemlerinde kullanılan lisanssız özel düşük gerilim vericileriyle aynı frekansta çalışır.
- Yukarıda bahsedilen cihazlarla paraziti önlemek için aşağıdaki önlemlere uyun. Bu aygıtı kullanmadan önce RFID vericisinin çalışmadığını teyit edin. Aygıtın RFID izleme için kullanılan lisanslı vericilerde parazite neden olduğunu fark ederseniz, paraziti önlemek için derhal yeni bir çalıştırma frekansı seçin. Aygıtın düşük gerilimli RFID izleme sistemlerinde parazite neden olduğunu fark ederseniz FUJIFILM temsilcinize danışın.
- Bu cihazı bir uçağın içinde kullanmayınız. Makine kapalı olsa bile Bluetooth açık kalabilir. **BAĞLANTI AYARLARI > Bluetooth-AYARLARI > Bluetooth AÇ/KAPAT** için **KAPAT** seçerek Bluetooth kapatılır.



Objektifi kullanmadan önce bu uyarıları muhakkak okuyunuz

Güvenlik bilgileri



- Fotoğraf makinenizi doğru kullandıgınızdan emin olun. Kullanmadan önce bu güvenlik notlarını ve Kullanıcı Kılavuzunu dikkatlice okuyun.
- Bu güvenlik notlarını okuduktan sonra güvenli bir yerde saklayın.

Simgeler hakkında





Aşağıda gösterilen simgeler bu belgede simgeyle gösterilen bilgiler yok sayılırsa ve sonuç olarak ürün yanlış kullanılırsa oluşabilecek yaralanma veya hasarın şiddetini göstermek için kullanılmıştır.

	UYARI	Bu simge, bilgi yok sayılırsa ölüm veya yaralanmayla sonuçlanabileceğini gösterir.
	DİKKAT	Bu simge, bilgi yok sayılırsa kişisel yaralanma veya malzemenin hasar görmesiyle sonuçlanabileceğini gösterir.

Aşağıda gösterilen simgeler uyulması gereken talimatların türünü belirtmek için kullanılmıştır.

	Üçgen simgeler bu bilgilerin dikkat gerektirdiğini ("Önemli") söyler.
	Diyagonal çubuklu dairesel simgeler belirtilen eylemin yasaklanması ("Yasaklanmış") olduğunu söyler
	Ünlem işaretli içi dolu daireler gerçekleştirilmesi gereken ("Gerekli") bir eylemi gösterir.

UYARI

	Makineyi suya batırmayınız veya su ile temas ettirmeyiniz. Aksi halde yangın veya elektrik çarpması olabilir.
	Makineyi dağıtmayınız (gövdeyi açmayınız). Aksi halde yangın veya elektrik çarpması olabilir veya yaralanmalara yol açabilir.
	Kasa düşerek veya kazayla kırılıp, açılırsa, açığa çıkan parçalara dokunmayın. Bu önleme uyulmaması, hasar gören parçalara dokunularak elektrik çarpmasına veya yaralanmaya neden olabilir. Yaralanmamaya veya elektrik çarpmamasına dikkat ederek pili hemen çıkarın ve danışmak için ürünü satın aldığınız yere götürün.
	Fotoğraf makinesini sabit olmayan bir yüzeye yerleştirmeyin. Bu, makinenin düşmesine veya devrilmesine yol açabilir ve yaralanmaya neden olabilir.
	Objektif veya makineden bakarken, doğrudan güneşe bakmayın. Aksi halde görme beceriniz hasar görebilir.

⚠ UYARI



Fotoğraf makinesini yağlı, dumanlı, buharlı, nemli veya tozlu yerlerde kullanmayınız. Bu, yangına veya elektrik çarpmasına neden olabilir.



Doğrudan güneş ışığına maruz bırakmayınız. Güneş altında araba içi gibi çok sıcak yerlerde bırakmayınız. Bu, yangına neden olabilir.



Çocuklardan uzak tutunuz. Yaralanmalar oluşabilir.



Islak eller ile kullanmayınız. Bu, elektrik çarpmasına neden olabilir.



Karşı ışık çekimlerinde güneşin resim alanı dışında olmasına dikkat ediniz. Güneşin kare dahilinde veya yakınında olduğunda, güneşten gelen ışın demeti yangına veya yanmalara sebep olabilir.



Ürün uzun süre kullanılmadığında objektif kapağını takınız ve güneş ışığından koruyunuz. Aksi halde güneşten gelen ve objektifte demetlenen ışınlar yangına veya yanmalara sebep olabilir.



Tripoda bağlı olduğu sürece makine ve objektifi gezdirmeyiniz. Aksi halde ürün düşebilir ve yaralanmalara yol açabilir.

Tebrikler

Bu ürünü satın aldığınız için teşekkür ederiz. Makineyi kullanmaya başlamadan önce kullanım kılavuzunu dikkatle okuyunuz. Kullanım kitapçığını, makineyi kullanan herkesin ulaşabileceği bir yerde bulundurunuz.

Ürün adı: Dijital Fotoğraf Makinesi FUJIFILM X-A7
Üretici adı: Fujifilm Corporation
Üretici adresi: Midtown West, 7-3, Akasaka 9-chome Minato-ku, Tokyo 107-0052, JAPAN
İmalat yeri: Jl. Raya Bogar km.35, Sukamaju Baru, Tapas Oepok
16455, Jawa Barat,

İthalatçı adı: FUJIFILM DIŞ TİCARET A.Ş.
İthalatçı adresi: Mahmutbey Mahallesi. Taşocağı Yolu Caddesi No 9
34218 Bağcılar/ İSTANBUL
Tel. (0 212) 709 92 00
<https://www.fujifilmshop.com>

EEE Yönetmeliğine Uygundur.

EEE Complies with Directive.

Sayın Müşterimiz,

Dünyanın en büyük fotoğraf şirketi olan FUJIFILM'in Türkiye mümessilliği olarak biz, ülkemizdeki fotoğraf sevgisini arttırmak için bütün gücümüz ile emek sarf etmekteyiz. FUJIFILM'in milyar dolarlık Ar-Ge harcamalarının neticesi olan yeni teknolojileri ve hizmetleri ülkemizde sunabilmek, bizim için kıvanç vericidir.

Mümessillik, toplu hizmet anlamına gelir.

1. Örneğin: Bir ürünün Türkçe kullanım kılavuzu veya teknik servis vasıtası ile ülke garantisi olmadan Türkiye'de satılması, kanunen yasaktır. Bu hizmetleri sadece resmi mümessiller verebilir.
2. Satılan bir ürünün anlatımını yapamayan sözde "dükkân"ın çağdaş hizmet verebilmesi, tabii ki mümkün olamaz. Fujifilm Türkiye, bütün yetkili dijital bayilerini güncel eğitim programlarına tâbi tutmaktadır.
3. Bütün Fujifilm ürünlerinde bir güvenlik hologramı vardır. Buradaki amaç, alınan ürünün güvenli ve meşru olduğunu simgelemektir.
4. Fujifilm Türkiye'nin sunduğu ürünler Avrupa standartlarında, kalitesinde ve fiyatlarında tüketiciye arz edilmektedir.

Bu sebeplerden dolayı FUJIFILM Türkiye mümessilliğinin sorumluluğu dışında bulunan veya yetkili bayiler haricinde edinilen ürünlere teknik hizmet ve servis hizmetleri verilmez.

Kayıt dışı ekonominin ülkemize ne kadar zarar verdiği açıktır. Lütfen, hepimiz bunun bilincinde olalım.

FUJIFILM Türkiye



İşbu kullanım kılavuzunun tüm telif hakları FUJIFILM CORPORATION JAPAN şirketine aittir. Telif hakları

yasası kapsamında bulunan bu neşriyattan hiçbir şekilde tamamen veya kısmen alıntı yapılamaz veya çoğaltılamaz. Aksi davranışlar için FUJIFILM CORPORATION JAPAN ve FUJIFILM TÜRKİYE şirketleri hukuki işlemde bulunurlar.

FUJIFILM

FUJIFILM Corporation

FUJIFILM

TÜRKİYE

FUJIFILM DIŞ TİCARET A.Ş.

Mahmutbey Mahallesi, Taşocağı Yolu Caddesi No: 9

34218 Bağcılar / İSTANBUL

Tel. : (0 212) 709 92 00

www.fujifilm.com.tr destek@fujifilm.com.tr

