

OLYMPUS® kullanım kılavuzları için tıklayınız.

DİJİTAL FOTOĞRAF MAKİNESİ

E-M1 Mark II

Türkçe Tanıtım ve Kullanım Kılavuzu

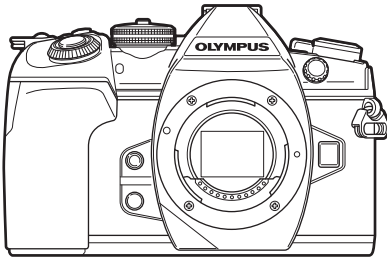

İçindekiler

Hızlı İşlem Dizini

1. Hazırlık
2. Fotoğraf Çekme
3. Oynatma
4. Menü fonksiyonları
5. Fotoğraf makinesinin akıllı telefonlara bağlanması
6. Fotoğraf makinesinin bilgisayara ve yazıcıya bağlanması
7. Dikkat
8. Bilgi
9. GÜVENLİK ÖNLEMLERİ

Model No. : IM002

- Olympus dijital fotoğraf makinesini aldığınız için teşekkür ederiz. Yeni fotoğraf makinenizi kullanmaya başlamadan önce en iyi performansı elde etmek ve makinenizi uzun bir süre boyunca kullanmak için lütfen bu yönergeleri okuyun. Gelecekte başırmak üzere bu kullanma kılavuzunu güvenli bir yerde saklayın.
- Önemli fotoğraflar çekmeden önce, fotoğraf makinenize alışmak için test çekimleri yapmanızı tavsiye ederiz.
- Bu el kitabında gösterilen ekran ve fotoğraf makinesi resimleri, geliştirme aşamalarında üretilmiş olup gerçek ürüne göre farklılık gösterebilir.
- Fotoğraf makinesinin bellenimi güncellendiğinde, bu güncellemeden kaynaklanan fonksiyon değişiklikleri ve/veya ilaveler olursa, içerik değişebilir. En güncel bilgi için lütfen Olympus web sitesini ziyaret edin.

Olympus'tan ek imkanlar için ürününüzü www.olympus.eu/register-product adresine kayıt ettiriniz.

- Bu bildirim ürünle verilen flaş ünitesiyle ilgilidir ve temelde Kuzey Amerika'daki kullanıcılara yöneliktir.

Information for Your Safety

IMPORTANT SAFETY INSTRUCTIONS



When using your photographic equipment, basic safety precautions should always be followed, including the following:

- Read and understand all instructions before using.
- Close supervision is necessary when any flash is used by or near children. Do not leave flash unattended while in use.
- Care must be taken as burns can occur from touching hot parts.
- Do not operate if the flash has been dropped or damaged - until it has been examined by qualified service personnel.
- Let flash cool completely before putting away.
- To reduce the risk of electric shock, do not immerse this flash in water or other liquids.
- To reduce the risk of electric shock, do not disassemble this flash, but take it to qualified service personnel when service or repair work is required. Incorrect reassembly can cause electric shock when the flash is used subsequently.
- The use of an accessory attachment not recommended by the manufacturer may cause a risk of fire, electric shock, or injury to persons.

SAVE THESE INSTRUCTIONS





Bu kılavuzda kullanılan simgeler

Bu kılavuzda aşağıdaki semboller kullanılmıştır.

 Öneriler	Fotoğraf makinenizden en iyi şekilde yararlanmanızı sağlayacak yararlı bilgiler verir.
	Ayrıntıları ya da ilişkili bilgiler sağlayan başvuru sayfalarını belirtir.

Hızlı işlem dizini	8
Parçaların adları	10
Hazırlık	12
■ Kutu içeriğini çıkarma	12
■ Pili şarj etme ve yerleştirme	13
■ Kartın takılması	15
■ Fotoğraf makinesine bir objektif takma	16
■ Monitörün kullanılması	17
■ Fotoğraf makinesini açma	18
■ Tarih ve saat ayarını yapma	19
Fotoğraf Çekme	20
■ Çekim sırasında bilgi ekranları	20
■ Ekranların değiştirilmesi	22
Bilgi ekranını değiştirme.....	23
■ Fotoğraf çekme	24
Diyafram ve enstantane hızlı fotoğraf makinesinin seçimine bırakma (Program modu).....	26
Diyaframı seçme (Diyafram Önceliği modu).....	27
Enstantane hızlı seçme (Örtücü Önceliği modu).....	28
Diyafram ve enstantane hızlı seçme (Manuel mod).....	30
Uzun pozlamalı çekim (BULB/CANLI TIME).....	31
Canlı kompozit fotoğrafçılığı (karanlık ve aydınlık alan kompoziti).....	31
Ayarları fotoğraf makinesinin seçimine bırakma (iAUTO modu).....	32
Sanat filtrelerinin kullanımı.....	34

Özel Modlar (C1, C2, C3).....	36
Dokunmatik ekran işlemlerini kullanarak çekme.....	36
■ Video kaydetme	37
Video modunu (☞) kullanma...38	
Video çekerken susturma fonksiyonunu kullanma.....	39
■ Çeşitli ayarları kullanma	40
Pozlama kontrolü (Pozlama ).....	40
AF hedefi modunu seçme (AF hedefi ayarları).....	40
AF hedefini ayarlama.....	41
Yüz önceliği AF/ Göz önceliği AF.....	41
Zoom çerçevesi AF/Zoom AF (Süper Spot AF).....	42
ISO hassasiyetini değiştirme (ISO).....	43
Rengi ayarlama (BA (beyaz ayarı)).....	43
Bir odak modu seçme (AF Modu).....	44
Fotoğraf makinesinin parlaklığını ölçme yöntemini seçme (Ölçüm).....	46
Pozlamanın kilitlenmesi (AE Kilidi).....	46
Ardışık/zamanlayıcı çekim yapma.....	47
Deklanşör düğmesi işlemlerinden kaynaklanan titreşim olmadan çekim (Anti-Şok ).....	48
Deklanşör sesi olmadan çekim (Sessiz TM).....	48
Bir gecikme süresi olmadan çekim (Pro Yakalama çekimi).....	49
Daha yüksek çözünürlüklü fotoğraflar çekme (Yüksek Çöz. Çekim).....	49

HDR (Yüksek Dinamik Aralık) görüntüler çekme.....	50
Süper kontrol panelinde ayar....	51
Beyaz ayarın ince ayarlarını yapma (BA Telifisi).....	53
Fotoğraf makinesi sarsıntısını azaltma (Görüntü Sabitleyici) ...	54
Görüntü açısını ayarlama	55
Çekim verileri için kaydetme yöntemini ayarlama ( Ayarları Kaydet).....	55
Görüntü kalitesini seçme ( )	56
Görüntü kalitesini seçme ( )	57
Flaş kullanımı (Flaşlı çekim).....	58
Flaş çıkışını ayarlama (Flaş yoğunluk kontrolü)	61
İşleme seçenekleri (Görüntü Modu)	62
Keskinlikte ince ayar yapma (Keskinlik).....	63
Kontrastta ince ayar yapma (Kontrast).....	63
Doygunlukta ince ayar yapma (Doygunluk)	64
Tonda ince ayar yapma (Dereceleme).....	64
Monoton fotoğraflara filtre efektleri uygulama (Renk Filtresi)	65
Monoton bir görüntünün tonunu ayarlama (Monokrom Rengi)....	65
i-Geliştirme efektlerini ayarlama (Efekt)	66
Renk reproduksiyon formatını ayarlama (Renk Uzayı).....	66
Işık ve gölgelerin parlaklığını değiştirme (Işık ve Gölge).....	67
Düğmelere fonksiyon atama (Düğme Fonksiyonu)	67
Genel rengi ayarlama (Renk Oluşturucu)	72

■ «Kliplerim» çekimi.....	73
«Kliplerim»i Düzenleme.....	74
Yavaş/hızlı çekimli videolar seçme	76

Oynatma

77

■ Oynatma sırasında görüntülenen bilgi ekranı	77
Oynatma görüntüsü bilgisi.....	77
Bilgi ekranını değiştirme	78
■ Fotoğraf ve videoların görüntülenmesi	79
İndeks ekranı/Takvim ekranı.....	80
Fotoğrafların görüntülenmesi....	80
Ses Düzeyi	81
Videoların izlenmesi	82
Görüntülerin korumaya alınması	82
Bir görüntüyü kopyalama (Kopyala)	82
Bir görüntüyü silme.....	83
Görüntülerin seçilmesi ( Seçilene Kopyala, Seçilene Sil, Paylaşım Sırası Seçildi)	83
Görüntüler üzerinde bir aktarım sırası ayarlama (Paylaşım Sırası)	83
Ses kaydetme.....	84
Kliplerim'e fotoğraf ekleme (Kliplerime Ekle)	84
■ Dokunmatik ekranın kullanımı.....	85
Fotoğrafları seçme ve koruma.....	85
Menü fonksiyonları	86
■ Temel menü işlemleri	86
■ Çekim Menüsü 1/Çekim Menüsü 2 Kullanımı.....	87
Varsayılan ayarlara dönme (Sıfırla).....	87

Sık kullanılanlar ayarlarını kaydetme (Özel Moda Ata).....	88
İşleme seçenekleri (Görüntü Modu).....	89
Görüntü kalitesi (📷🔊).....	89
Dijital Yakınlaştırma (Dij. Tele Dönüştürücü).....	89
Özel zamanlayıcıyı ayarlama (📷/🕒).....	90
Sabit aralıkla otomatik çekim (📷) hızlandırılmış çekim).....	91
Bir dizi fotoğraf üzerinde ayarları değiştirme (Basamaklama).....	92
Tek bir karede birden fazla pozlama kaydetme (Çoklu Pozlama).....	96
Yamukluk düzeltme ve perspektif kontrolü (Yamukluk Telifisi).....	98
Anti-şok/sessiz çekim ayarı (Anti-Şok [📷]/Sessiz [📷]).....	99
Yüksek çözünürlüklü çekimi ayarlama (Yüksek Çöz. Çekim).....	99
Kablosuz uzaktan kumandalı flaş ile çekim.....	99
Video Menüsunü Kullanma 100	
Bir filme etkiler ekleme.....	102
Kayıt modunu ayarlama (📷🔊).....	102
Video için ses kaydı ayarı (Video 📷).....	103
IC kayıt cihazı ile video sesi kaydetme.....	104
Oynatma Menüsunü kullanma 105	
Döndürülen görüntüleri görüntüleme (📷).....	105
Fotoğrafları düzenleme.....	105
Bir videodan fotoğraf kaydetme (Video İçinde Görüntü Yakalama).....	107
Videoları kırpma (Video Kırpma).....	108
Tüm korumaları iptal etme.....	108
Hepsini Kopyala.....	108
Kurulum menüsünün kullanımı..... 109	
Kartın formatlanması (Kart Kurulumu).....	110
Tüm görüntüleri silme (Kart Kurulumu).....	110
Özel menülerin kullanımı 111	
A1 AF/MF.....	111
A2 AF/MF.....	112
A3 AF/MF.....	112
B Düğme/Kadran/Kol.....	113
C1 Deklanşö/📷/ Görüntü Sabitleyici.....	114
C2 Deklanşö/📷/ Görüntü Sabitleyici.....	114
D1 Ekran/📷/PC.....	115
D2 Ekran/📷/PC.....	115
D3 Ekran/📷/PC.....	116
D4 Ekran/📷/PC.....	117
E1 Poz/ISO/BULB/📷.....	117
E2 Poz/ISO/BULB/📷.....	118
E3 Poz/ISO/BULB/📷.....	118
F ⚡ Özel.....	118
G 🔊/BA/Renk.....	119
H1 Kaydet/Sil.....	120
H2 Kaydet/Sil.....	121
I EVF.....	121
J1 📷 Yardımcı.....	122
J2 📷 Yardımcı.....	122
AEL/AFL.....	123
MF Yardım.....	124
📷 Fn Kolu Fonksiyonu.....	124
Kontrol paneli ekranlarının seçilmesi (📷 Kontrol Ayarları).....	125

Bilgi ekranlarının eklenmesi.....	127
Selfie yardımcısı menüsünü kullanarak kişisel portreler çekme	129
Fotoğraf makinesindeki görüntüleri televizyonda izleme	130
Flaş patladığında enstantane hızları	131
JPEG görüntü boyutu ve sıkıştırma oranı kombinasyonları	131
Kaydedilecek kartı ayarlama.....	132
Lens bilgilerinin kaydedilmesi.....	132
Vizörün görüntü stilini seçme	133

Fotoğraf makinesinin akıllı telefonlara bağlanması 134

■ Akıllı telefona bağlantı	135
■ Görüntülerin akıllı telefona aktarılması.....	136
■ Akıllı telefonla uzaktan çekim yapma.....	136
■ Görüntülere konum bilgilerini ekleme	137
■ Bağlantı yöntemini değiştirme	137
■ Şifre değiştirme	138
■ Paylaşım sırasını iptal etme	138
■ Kablosuz LAN ayarlarını başlatma.....	138

Fotoğraf makinesinin bilgisayara ve yazıcıya bağlanması 139

■ Fotoğraf makinesini bir bilgisayara bağlama	139
■ Fotoğrafların bilgisayara kopyalanması.....	140

■ PC yazılımını kurma	141
■ OLYMPUS Digital Camera Updater'ı kurma	141
■ Kullanıcı Kaydı.....	141
■ Doğrudan baskı (PictBridge)...	142
Kolay baskı	142
Özel baskı.....	143
■ Baskı sırası (DPOF).....	144
Bir baskı sırası oluşturma	144
Baskı sırasından tüm veya seçilmiş fotoğrafları kaldırma.....	145

Dikkat 146

■ Pil ve şarj cihazı.....	146
■ Opsiyonel AC adaptörünü kullanarak.....	146
■ Şarj cihazını yurt dışında kullanma.....	147
■ Kullanılabilen kartlar	147
■ Kayıt modu ve saklayabileceğiniz fotoğrafların dosya boyutu/sayısı	148
■ Değiştirilebilir objektifler	149
■ HLD-9 Pil Tutucu.....	150
■ Bu fotoğraf makinesiyle kullanıma özel harici flaş üniteleri	152
Kablosuz uzaktan kumandalı flaşla fotoğraf çekimi.....	153
■ Diğer harici flaş üniteleri	154
■ Temel Aksesuarlar.....	155
■ Sistem şeması	156
■ Fotoğraf makinesinin temizlenmesi ve saklanması ...	158
Fotoğraf makinesinin temizlenmesi.....	158
Depolama	158

Fotoğraf yakalama aygıtının temizlenmesi ve kontrol edilmesi	158
Piksel Eşleme - Görüntü işleme fonksiyonlarının kontrol edilmesi.....	159
■ Satış Sonrası Servis	159
Bilgi	160
■ Çekim ipuçları ve bilgi	160
■ Hata kodları	162
■ Menü dizini	165
■ Varsayılan Özel Mod seçenekleri	178
■ Özellikler	180
GÜVENLİK ÖNLEMLERİ	183
■ GÜVENLİK ÖNLEMLERİ	183
Dizin	190

Hızlı işlem dizini

Fotoğraf Çekme



AF alanı boyutu ve konumu değiştirme	► AF Alanı	41
Daha hızlı odaklama için otomatik odaklama alanını sınırlandırma	► AF Sınırlayıcı	111
Nesne mesafesindeki değişikliklerle eşleşmek için AF takibi performansını ayarlama	► C-AF Kilidi	111
Vizörü kullanırken monitöre dokunarak odak konumunu değiştirme	► AF Hedefleme Tuşu	112
Dokunmatik AF Kullanımı	► Dokunmatik ekranın kullanımı	36
Küçük bir nokta üzerinde AF kullanarak	► Yakınlaştırma çerçevesi AF/ Yakınlaştırma AF	42
Vizör çerçevesi oranının değiştirilmesi	► Kare Hızı (Yüksek)	115
Optik vizör benzeri bir dinamik hız kullanarak	► S-OVF (Optik vizör simülasyonu)	121
Deklanşör sesi olmadan çekim	► Sessiz [▼]	48
Deklanşör bulanıklığını azaltma	► Anti-Şok [▲]/Sessiz [▼]	48
Gecikme süresi olmadan çekim	► Pro Yakalama çekimi	49
50M piksele eşdeğer fotoğraf çekme	► Yüksek Çöz. Çekim	49
Çekim sırasında perspektifi düzeltme	► Yamukluk Telifisi	98
Görüntüleri ön planda arka plana odaklayarak çekme	► Sıralı Odaklama	95
Çekim sırasında odak konumunu otomatik olarak değiştirme	► Odak basamaklama	95
Çekim sırasında karanlık ve aydınlık alan kompoziti kullanma	► Canlı Kompozit	31
Uzun pozlama süresiyle çekim sırasında ilerlemeyi kontrol etme	► Bulb/Time çekimi	31
Fotoğraf makinesi titreşimini azaltma	► Görüntü Sabitleyici	54
Uzun pozlama süresiyle çekim sırasında sabit patern grenlerini azaltma	► Gren Azaltma	118
Düşük aydınlık koşullarda daha çekim yaparken nesnelere vizörde kontrol etme	► Gece Çekimi	115
İki SD kartın eş zamanlı kullanımı	► Çift yuva	15,55,132
Çekim öncesinde yatay veya dikey yönü kontrol etme	► Düzey Göstergesi	23
Serbest kadrajlamayla çekme	► Görüntülenen Izgara (Izgara Ayarları)	116

Görüntü düzenleme için uygun bir modda çekim yapma	▶ Görüntü Modu (Özellik Ayarları)	100
Harici bir kayıt cihazı kullanarak ses kaydetme	▶ Harici aygıtlarla bağlantı	104
Odağı kontrol etmek için fotoğrafları yakınlştırma	▶ Otomatik (Kayıt Göster)	109
Pilin kullanım ömrünün uzatılması	▶ Hızlı Uyku Modu	122
Pil kullanımı ve durumunu kontrol etme	▶ Pil Durumu	122

Oynatma/Rötüş



Harici monitöre çıkarak çekim	▶ HDMI	117
Gölgelerin parlaklığını artırma	▶ Gölge Ayr. (JPEG Düz.)	106
Kırmızı gözlerle baş etme	▶ K.Göz.Düzeltil. (JPEG Düz.)	106
4K videodan hareketsiz görüntüler çıkarma	▶ Video içinde Görsel Yakalama	107
Videonun istenmeyen bölümlerini kesme	▶ Video Kırpma	108
Görüntülerin akıllı telefona aktarılması	▶ Görüntülerin akıllı telefona aktarılması	136
Görüntülere konum bilgisi ekleme	▶ Görüntülere konum bilgisi ekleme	137

Diğerleri



Ayarları kaydetme	▶ Özel Moda Ata	88
Menünün ekran dilini değiştirme	▶ Ekran dilini değiştirme	109
Otomatik odaklama sesini kapatma	▶ Bip sesi	117

Diğerleri - Temel Çekim



En iyi rötüşa sahip fotoğraflar çekme/ Siyah ve beyaz fotoğraflar çekme	▶ Fotoğraf Modu Sanat Filtresi (ART)	62, 89 34
--	---	--------------

Parçaların adları

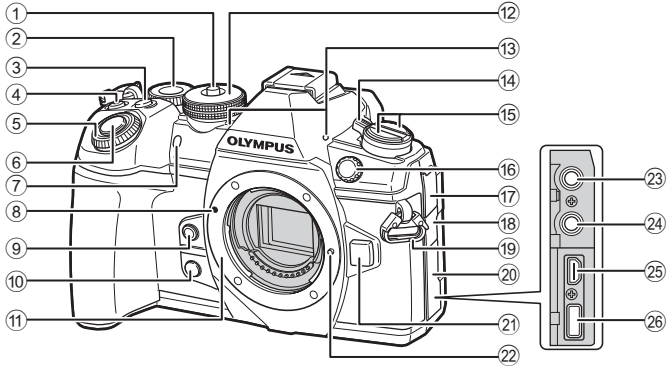

- | | |
|--|--|
| <p>① Mod kadranı kilidi..... S. 24</p> <p>② Arka kadran* (☺)
..... S. 26–30, 43, 71, 79, 128</p> <p>③ Fn2 düğmesi..... S. 71</p> <p>④ (Video)☑ düğmesi.....S. 37/S. 83</p> <p>⑤ Ön kadran* (☺)
..... S. 26–30, 40, 43, 71, 79</p> <p>⑥ Deklanşör düğmesi..... S. 25</p> <p>⑦ Zamanlayıcı lambası/AF ışıklandırıcı
..... S. 47, 55/S. 112</p> <p>⑧ Objektif takma işareti S. 16</p> <p>⑨ (☑) (Tek dokunuşla beyaz dengesi)
düğmesi S. 68</p> <p>⑩ (☑) (Önizleme) düğmesi S. 68</p> <p>⑪ Yuva (Objektif takmadan önce gövde
kılıfını çıkarın.)</p> <p>⑫ Mod kadranı..... S. 24</p> <p>⑬ Stereo mikrofon S. 84, 103, 107</p> <p>⑭ AÇIK/KAPALI mandalı S. 18</p> | <p>⑮ (☑) düğmesi
AF(☑) (AF/Ölçüm modu) düğmesi
..... S. 44, 46</p> <p>(☑) HDR (Ardışık çekim/
Zamanlayıcı/HDR) düğmesi
..... S. 47, 50, 92</p> <p>⑯ Harici flaş terminali S. 154</p> <p>⑰ Mikrofon jakı kapağı</p> <p>⑱ Kulaklık jakı kapağı</p> <p>⑲ Kayış kopçası S. 12</p> <p>⑳ Konektör kapağı</p> <p>㉑ Objektif çıkartma düğmesi S. 17</p> <p>㉒ Objektif kilitleme pimi</p> <p>㉓ Mikrofon jakı (Piyasada satılmakta
olan bir mikrofon takılabilir. ø3.5 stereo
mini priz) S. 104</p> <p>㉔ Kulaklık jakı (Piyasada mevcut
kulaklıklar bağlanabilir. ø3,5 stereo
pim jakı)</p> <p>㉕ HDMI konektörü (D tipi) S. 130</p> <p>㉖ USB konektörü (C tipi)
..... S. 104, 139, 142</p> |
|--|--|

* Bu kılavuzda ☺ ve ☺ simgeleri, ön kadran ve arka kadran kullanılarak gerçekleştirilen işlemleri gösterir.

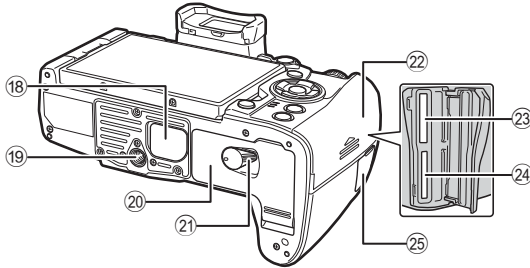
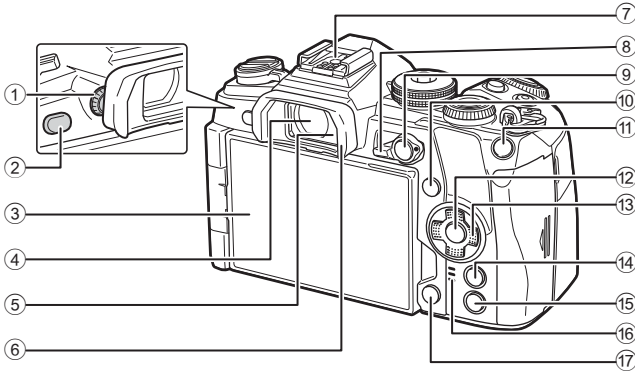

- | | |
|---|--|
| ① Dioptre ayar kadranı S. 22 | ⑭ MENU düğmesi S. 86 |
| ② INFO (LV) düğmesi S. 22, 70 | ⑮ ▶ (Oynatma) düğmesi S. 79 |
| ③ Monitör (Dokunmatik ekran)
..... S. 20, 22, 36, 51, 77, 85 | ⑯ Hoparlör |
| ④ Vizör S. 20, 22, 133 | ⑰ 🗑️ (Sil) düğmesi S. 83 |
| ⑤ Göz sensörü | ⑱ PBH kapağı S. 150 |
| ⑥ Göz yuvası S. 155 | ⑲ Tripod yuvası |
| ⑦ Flaş yuvası S. 58, 152 | ⑳ Pil bölmesi kapağı S. 13 |
| ⑧ Fn mandalı S. 26–30, 124 | ㉑ Pili bölmesi kilidi S. 13 |
| ⑨ AEL/AFL düğmesi S. 46, 82, 123 | ㉒ Kart bölmesi kapağı S. 15 |
| ⑩ INFO düğmesi S. 23, 78 | ㉓ Kart yuvası 1 (UHS-II uyumlu) S. 15 |
| ⑪ Fn1 düğmesi S. 41, 79 | ㉔ Kart yuvası 2 (UHS-I uyumlu) S. 15 |
| ⑫ OK düğmesi S. 51, 79, 86 | ㉕ Uzak kablo terminali kapağı
(Uzak kablo terminali) S. 155 |
| ⑬ Ok tuşları takımı* S. 79 | |

* Bu kılavuzda, **Δ** **▽** **◀▶** simgeleri ok tuş takımı kullanılarak yürütülen işlemleri temsil eder.

Kutu içeriğini çıkarma

Fotoğraf makinesi ile birlikte aşağıdakiler sağlanmıştır.

Herhangi biri eksik veya hasarıysa, fotoğraf makinenizi satın aldığınız yere başvurun.



Fotoğraf makinesi



Gövde kapağı



Askı

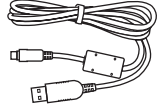

USB kablosu
CB-USB11



Flaş
FL-LM3



Lityum iyon pil BLH-1

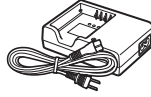

Lityum iyon şarj
cihazı BCH-1



Kablo tutucu
CC-1

Askının takılması

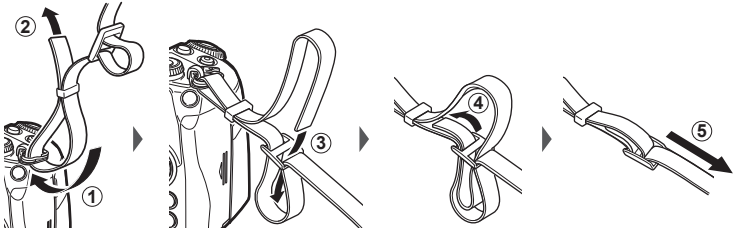

- Aynı şekilde askıyı diğer tarafa takın.
- Son olarak askıyı sıkıca çekerek iyice sabitlendiğinden emin olun.

Kablo tutucuyu takma

Kabloyu sabitlemek için kablo tutucuyu kullanın ve ardından askıya takın.
Kablo tutucu askı gözüne de takılabilir.

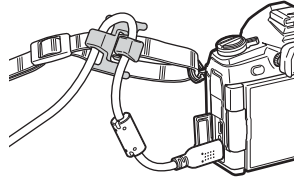

1

Hazırlık

Pili şarj etme ve yerleştirme

1 Pili şarj edin.

Şarj göstergesi

Şarj işlemi devam ediyor	%50'den az	1 süre/saniye boyunca turuncu yanıp söner
	%50 veya üzeri %80'den az	2 süre/saniye boyunca turuncu yanıp söner
	%80 veya üzeri %100'den az	3 süre/saniye boyunca turuncu yanıp söner
Şarj etme tamamlandı		Yeşil yanar
Şarj etme hatası		5 defa/saniye yeşil renkte yanıp söner

(Şarj süresi: yaklaşık 2 saat)

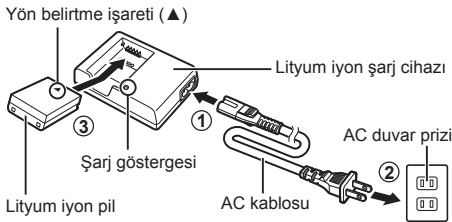

- Şarj işlemi tamamlandığında şarj cihazını prizden çekin.

2 Pili bölmesi kapağını açın.

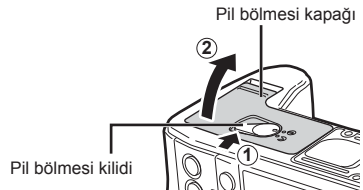

3 Pili takma.

1

Hazırlık

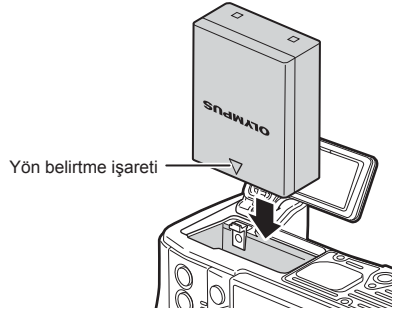

Pili çıkartma

Pil ölmesi kapağını açarken veya kapatırken fotoğraf makinesi kapatın. Pili çıkartmak için, pil kilidi topuzunu önce ok yönünde itin ve ardından çıkartın.

- Pili sökmiyorsanız bir yetkili distribütör veya servis merkeziyle temasa geçin. Zorlamayın.

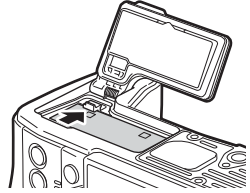

- Kullanılan pilin çekim sırasında boşalma ihtimaline karşı, yedek pil alınması tavsiye edilir.
- Ayrıca bkz. «Pil ve şarj cihazı» (S. 146).

Kartın takılması

Bu fotoğraf makinesinde şu SD bellek kartı tipleri (piyasada bulunur) kullanılabilir: SD, SDHC, SDXC ve Eye-Fi.

Eye-Fi kartları

Kullanmadan önce bkz. «Kullanılabilen kartlar» (S. 147).

1 Kart bölmesi kapağını açın.

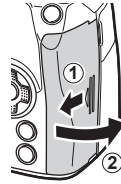

2 Kartı yerine oturana kadar itin.

- Çekim verileri, [📷 Ayarları Kaydet] (S. 55) için seçili seçeneğe göre kaydedilecektir.
- 🖱️ «Kullanılabilen kartlar» (S. 147)
- Kartı takmadan veya çıkartmadan önce fotoğraf makinesini kapatın.
- Hasarlı veya deforme olmuş bir kartı zorlayarak takmayın. Aksi takdirde kart yuvası zarar görebilir.

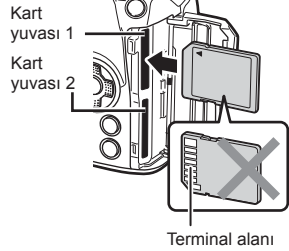

3 Kart bölmesi kapağını kapatın.

- Klik sesi duyana kadar sağlam bir şekilde kapatın.
- Fotoğraf makinesini kullanmaya başlamadan önce kart bölmesi kapağının kapalı olduğundan emin olun.

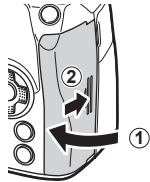

- İlk kullanımdan önce kartlar bu fotoğraf makinesi ile formatlanmış olmalıdır (S. 110).
- Yuva 2'ye (UHS-I uyumlu) bir UHS-II kart takıldıysa, kart UHS-I olarak çalışır.
- Çoklu Eye-Fi kartları aynı anda kullanılamaz.

■ Kartın çıkartılması

Kartı çıkartmak için içe doğru bastırın. Kartı çekip çıkarın.

- Karta yazma göstergesi (S. 21) görüntülenirken pili veya kartı çıkartmayın.

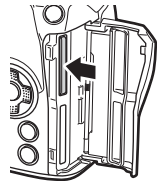

Fotoğraf makinesine bir objektif takma

1

Hazırlık

- 1 Objektifin arka kapağını ve fotoğraf makinesinin gövde kapağını çıkartın.

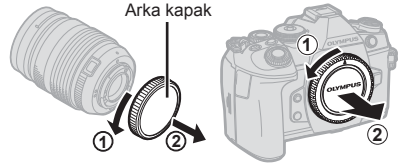

- 2 Fotoğraf makinesi üzerindeki objektif takma işaretini (kırmızı) objektifteki hizalama işaretile (kırmızı) hizalayın ve objektifi fotoğraf makinesinin gövdesine yerleştirin.



- 3 Objektifi klik sesi duyana kadar saat yönünde döndürün (yön 3 oku ile belirtilir).

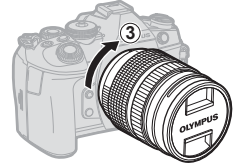

- Objektifi takarken veya çıkartırken fotoğraf makinesinin kapalı konumda olduğundan emin olun.
- Objektif çıkartma düğmesine basmayın.
- Fotoğraf makinesinin iç kısımlarına dokunmayın.

■ Objektif kapağının çıkartılması

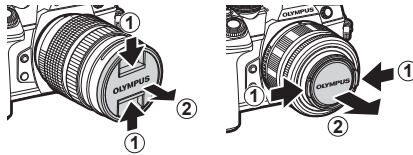

■ Objektifin fotoğraf makinesinden çıkartılması

Objektifi çıkartırken fotoğraf makinesinin kapalı olduğundan emin olun. Objektif çıkartma düğmesini basılı tutarak objektifi ok yönünde çevirin.

Objektif çıkartma düğmesi

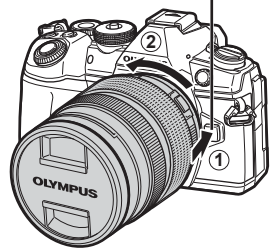

1

Hazırlık

Değiştirilebilir objektifler

Bkz. «Değiştirilebilir objektifler» (S. 149).

Monitörün kullanılması

Monitörün yönünü ve açısını değiştirebilirsiniz.

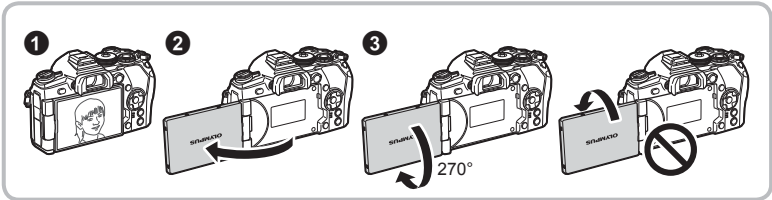
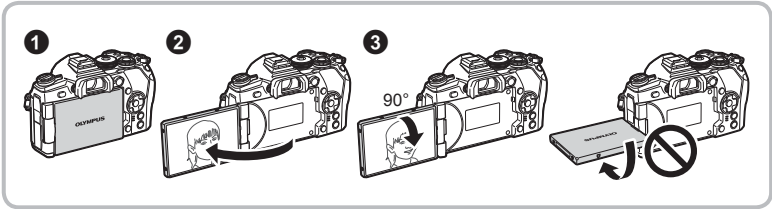

- Monitörü gösterilen sınırlar dahilinde nazikçe döndürün. Zorlamayın; bu yönde tedbiri olunmaması, konektörlere hasar verebilir.
- Güçlü yakınlaştırma objektifi kullanıyorsanız, monitör selfie konumunda ayarlandığında otomatik olarak geniş açı tarafına geçecektir.
- Monitör selfie konumundayken, kişisel portreler çekmek için ekrana geçebilirsiniz.
📷 «Selfie yardımcısı» menüsünü kullanarak kişisel portreler çekme» (S. 129)

Fotoğraf makinesini açma

1

Hazırlık

1 AÇIK/KAPALI mandalını **AÇIK** konumuna getirin.

- Fotoğraf makinesi açık olduğu sürece LCD ekran da açık olacaktır.
- Fotoğraf makinesini kapatmak için mandalı **KAPALI** konumuna getirin.



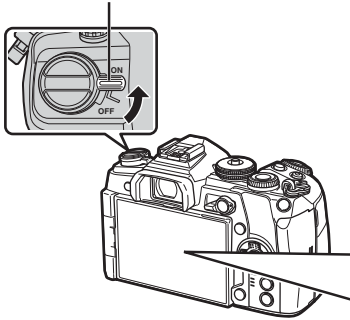

■ ON/OFF mandalı



■ Monitör

Pil seviyesi

Pil simgesi ve pil seviyesi (%) görüntülenir.

-  (yeşil): Fotoğraf makinesi çekime hazır.
-  (yeşil): Fotoğraf makinesi tam dolu değil.
-  (yeşil): Düşük pil seviyesi.
-  (kırmızı yanıp sönüyor): Pili şarj edin.

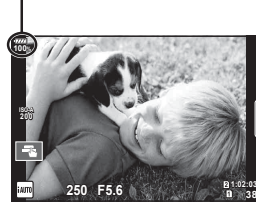

Fotoğraf makinesi uyku modu

Bir dakika boyunca herhangi bir işlem yapılmazsa, fotoğraf makinesi monitörü kapatmak ve tüm işlemleri iptal etmek üzere «uyku» (bekleme) moduna geçer. Herhangi bir düğmeye (deklanşöre,  düğmesine vb.) bastığınızda fotoğraf makinesi tekrar açılır. Fotoğraf makinesi, 4 saat boyunca uyku modunda bırakılırsa otomatik olarak kapanır. Kullanmadan önce fotoğraf makinesini tekrar açın.

Tarih ve saat ayarını yapma

1

Hazırlık

Tarih ve saat bilgileri, fotoğraflarla birlikte karta kaydedilir. Tarih ve saat bilgisi ile birlikte dosya adı dahil edilir. Fotoğraf makinesini kullanmadan önce, tarih ve saatin doğru ayarlandığından emin olun. Bazı işlevler tarih ve saat ayarlanmadan kullanılamaz.

1 Menüleri görüntüleyin.

- Menüleri görüntülemek için **MENU** düğmesine basın.

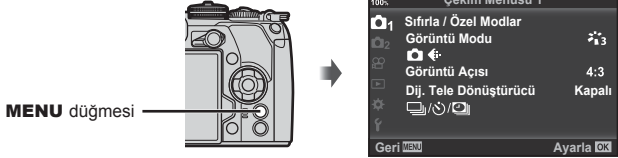

2 [f] (kurulum) sekmesindeki [⊕] öğesini seçin.

- [f] seçimini yapmak için ok tuş takımı üzerindeki $\Delta \nabla$ düğmelerini kullanın ve \triangleright öğesine basın.
- [⊕] öğesini seçin ve \triangleright düğmesine basın.

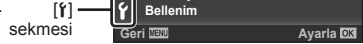

3 Tarih, saat ve tarih formatını ayarlayın.

- Öğeleri seçmek için $\triangleleft \triangleright$ düğmelerini kullanın.
- Seçilen öğeyi değiştirmek için $\Delta \nabla$ düğmelerini kullanın.

4 [f] (ayar) sekmesinde [⊕] (ekran dilini değiştirme) seçimi yapma.

- Ekranda ve hata iletilerinden kullanılan English (İngilizce) ayarını başka bir dile değiştirebilirsiniz.

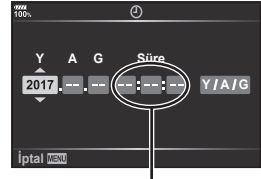

Saat, 24 saat formatında gösterilir.

5 Ayarları kaydedin ve çıkın.

- Fotoğraf makinesinin saatini ayarlamak ve çıkış yaparak menüye dönmek için **OK** düğmesine basın.
- Menülerden çıkmak için **MENU** düğmesine basın.
- Pili fotoğraf makinesinden çıkarılmışsa ve fotoğraf makinesi bir süre kullanılmazsa tarih ve saat varsayılan fabrika ayarlarına sıfırlanabilir.

2 Fotoğraf Çekme

Çekim sırasında bilgi ekranları

Fotoğraf çekimi sırasında monitör görüntüsü

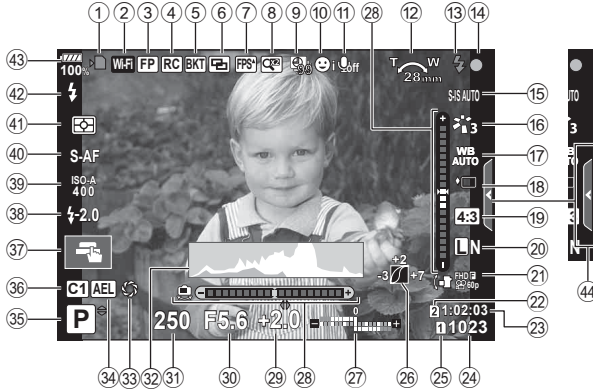

Video modu sırasında ekran görüntüsü

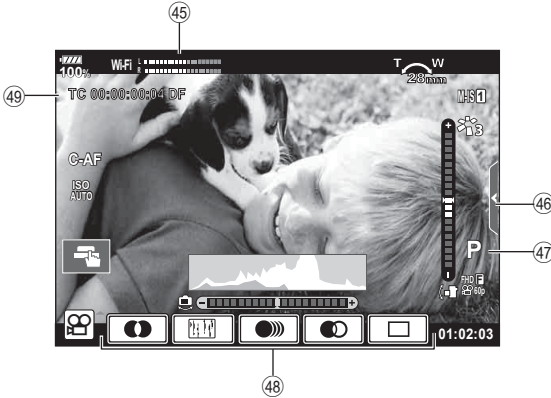

- ① Kart yazma göstergesi S. 15
 ② Kablosuz LAN bağlantısı S. 134–138
 ③ Süper FP flaş S. 152
 ④ RC modu S. 153
 ⑤ Otomatik basamaklama/
 HDR S. 92/S. 50
 ⑥ Çoklu pozlama S. 96
 ⑦ Yamukluk telafisi S. 98
 ⑧ Yüksek kare hızı S. 115
 ⑨ S-OVF* S. 121
 ⑩ Dij. Tele dönüştürücü S. 89
 ⑪ Hızlandırılmış çekim S. 91
 ⑫ Yüz önceliği/Göz önceliği S. 41
 ⑬ Video sesi S. 103
 ⑭ Yakınlaştırma işlemi yönü/
 Odak uzaklığı/Dahili sıcaklık
 uyarısı  °C/°F S. 164
 ⑮ Flaş S. 58
 (yanıp sönüyor: şarj işlemi devam
 ediyor, sürekli yanıyor: şarj işlemi
 tamamlandı)
 ⑯ AF onay işareti S. 25
 ⑰ Görüntü sabitleyici S. 54
 ⑱ Görüntü modu S. 62, 89
 ⑲ Beyaz ayarı S. 43, 53
 ⑳ Ardışık çekim/Zamanlayıcı/
 Anti-Şok çekim/Sessiz çekim/
 Pro Yakalama çekimi/
 Yüksek çözünürlüklü
 çekim S. 47–49, 55
- * Yalnızca vizörde gösterilir.
- ⑲ Açı oranı S. 55
 ⑳ Görüntü kalitesi (hareketsiz
 görüntüler) S. 56, 89
 ㉑ Kayıt modu (videolar) S. 57
 ㉒  Yuvayı kaydet S. 132
 ㉓ Kullanılabilir kayıt süresi S. 148
 ㉔ Kaydedilebilir fotoğraf sayısı S. 148
 ㉕  Ayarları Kaydet S. 55
 ㉖ Işık ve gölge kontrolü S. 67
 ㉗ Üst: Flaş yoğunluğu kontrolü S. 61
 Alt: Pozlama telafisi S. 40
 ㉘ Düzey göstergesi S. 23
 ㉙ Pozlama telafisi değeri S. 40
 ㉚ Diyafram değeri S. 26–30
 ㉛ Enstantane hızı S. 26–30
 ㉜ Histogram S. 23
 ㉝ Önizleme S. 68
 ㉞ AE kilidi S. 46, 123
 ㉟ Çekim modu S. 24–38
 ㊱ Özel mod S. 36, 88
 ㊲ Dokunmatik işlem S. 36
 ㊳ Flaş yoğunluğu kontrolü S. 61
 ㊴ ISO hassasiyeti S. 43, 52
 ㊵ AF modu S. 44, 52
 ㊶ Ölçüm modu S. 46, 52
 ㊷ Flaş modu S. 58
 ㊸ Pili seviyesi S. 18
 ㊹ Canlı kılavuz geri çağırma S. 32

- ④5 Kayıt düzeyi ölçer S. 103
 ④6 Sessiz çekim sekmesi S. 39
 ④7 Video (pozlama) modu S. 102
 ④8 Video efekti S. 38
 ④9 Zaman kodu S. 101

Ekranların değiştirilmesi

Fotoğraf makinesi, gözünüzü vizöre götürdüğünüzde vizörün açılmasını sağlayan bir göz sensörüne sahiptir. Gözünüzü çektiğinizde sensör vizörü kapatır ve monitörü açar.

2

Fotoğraf Çekme



Monitör



Gözünüzü
vizöre
götürün



Vizör



Canlı görünüm monitörde görüntülenir.



Gözünüzü yaklaştırdığınızda vizör otomatik olarak açılır. Vizörün ışığı yandığında monitör kapanır.

- Monitör eğildiğinde vizör açılmaz.
- Vizör odakta değilse, gözünüzü vizöre götürün ve dioptri ayarlamaya kadranını döndürerek ekranı odaklayın.

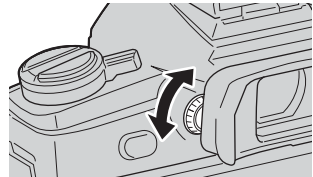

- Canlı görünüm ve vizör çekimi (canlı görünüm ve süper kontrol ekranı) arasında geçiş yapmak için **[O]** düğmesine basın. Süper kontrol paneli (S. 51) monitörde görüntülenirse, vizör gözünüzü vizöre götürdüğünüzde açılır.
- **[O]** düğmesini basılı tutmanız halinde EVF Otomatik Geçiş ayar menüsünü görüntüleyebilirsiniz. **[EVF Otomatik Geçiş]** (S. 121)

Bilgi ekranını deęiřtirme

Çekim sırasında **INFO** düğmesini kullanarak ekranda görüntülenen bilgileri deęiřtirebilirsiniz.

INFO düğmesi

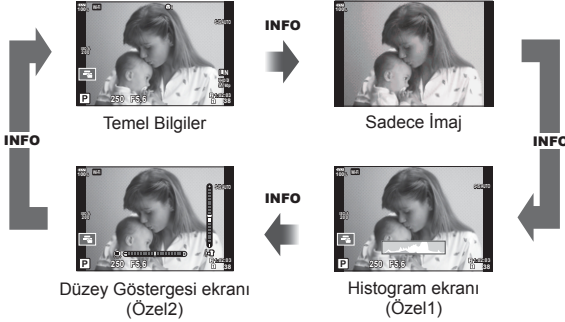
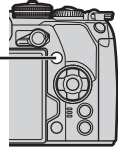

- Özel1 ve Özel2 ayarlarını deęiřtirebilirsiniz. [INFO]/Bilgi Ayarları > [LV Bilgisi] (S. 115), [INFO] Bilgi Ayarları (S. 121)
- Video (📹) modunda görünen bilgi fotoğraf modunda görüntülenenden farklılık gösterebilir. Video menüsü > [Görüntü Ayarları] (S. 101)
- Bilgi görüntüleme ekranları **INFO** düğmesine basarken kadranı döndürerek her iki doęrultuda deęiřtirilebilir.

Histogram ekranı

Fotoraftaki parlaklık daęılımını gösteren bir histogram görüntülenir. Yatay eksen parlaklıęı, dikey eksen ise fotoğrafın her parlak düzeyi için piksel sayısını gösterir. Üst sınırın üzerindeki alanlar kırmızı renkte, alt sınırın altındaki alanlar mavi renkte ve spor ölçümü aralıęındaki alanlar yeřil renkte görüntülenir.

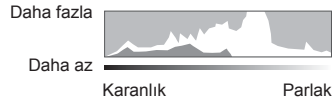

Düzye gösterge ekranı

Kameranın yönü belirtilir. «Eęim» yönü dikey çubukta, «ufuk» yönü yatay çubukta gösterilir. Seviye göstergesindeki göstergeleri bir kılavuz olarak kullanın.

Fotoğraf çekme

Çekim modunu seçmek için mod kadranını kullanın ve ardından görüntüyü çekin.

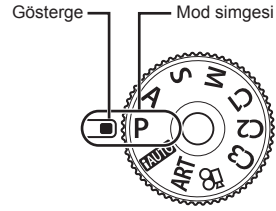

■ Çekim modu tipleri

Çeşitli çekim modlarının nasıl kullanılacağını öğrenmek için aşağıdaki bilgilere bakın.

P	S. 26	1/AUTO	S. 32
A	S. 27	ART	S. 34
S	S. 28		S. 38
M	S. 30	C1/C2/C3	S. 36

1 Kilidi kaldırmak için mod kadranı kilidine basın ve ardından döndürerek kullanmak istediğiniz modu ayarlayın.

- Mod kadranı kilidine basıldığında, mod kadranı kilitleir. Mod kadranı kilidine her bastığınızda kilitli/açık arasında değişir.

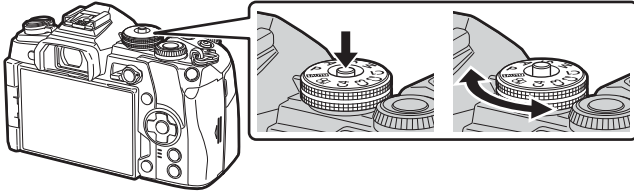

2 Kompozisyonu oluşturun.

- Parmaklarınızı ve fotoğraf makinesi askısını objektiften veya AF ışıklandırıcıdan uzak tutun.

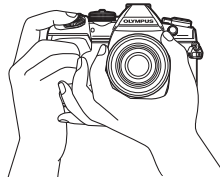

Manzara konumu

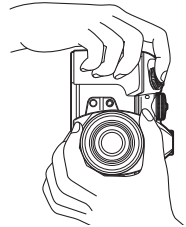

Portre konumu

3 Odağı ayarlayın.

- Nesneyi ekranın ortasına getirin ve ardından deklanşör düğmesine ilk konumuna kadar hafifçe basın (deklanşör düğmesine yarım basın). AF onay işareti (●) görünecektir ve odak konumunda yeşil bir kare (AF hedefi) görünecektir.

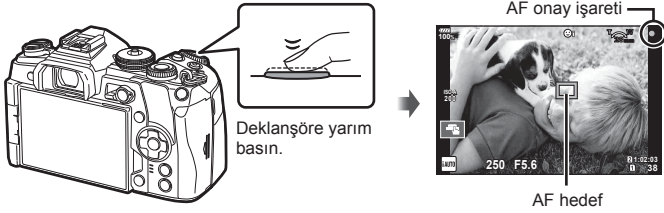

- AF onay işareti yanıp sönerse, nesne odakta değildir. (S. 160)

4 Deklanşörü bırakın.

- Deklanşöre sonuna kadar (tam) basın.
- Fotoğraf makinesi deklanşörü bırakır ve fotoğraf çeker.
- Ekranda çekilen fotoğraf görüntülenir.
- Dokunmatik kontrolleri kullanarak odaklama yapabilir ve fotoğraf çekebilirsiniz.
 «Bilgi ekranını değiştirme» (S. 23)

Deklanşör düğmesine yarım basılması ve tam basılması

Deklanşörün iki konumu bulunur. Deklanşöre ilk konuma kadar hafifçe basıp bu konumda tutma işlemi «deklanşöre yarım basma»; deklanşöre ikinci konuma kadar tamamen basma işlemi ise «deklanşöre tam basma (veya sonuna kadar basma)» olarak adlandırılır.



Diyafram ve enstantane hızını fotoğraf makinesinin seçimine bırakma (Program modu)

P modu, fotoğraf makinesinin optimum diyafram ve enstantane hızını nesne parlaklığına göre otomatik olarak ayarladığı çekim modudur. Mod kadranını **P** konumuna ayarlayın.

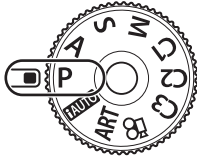

Çekim modu
Deklanşör hızı
Diyafram değeri

- Fotoğraf makinesi tarafından seçilen enstantane hızı ve diyafram değeri görüntülenir.
- Kadran kullanılarak ayarlanabilen fonksiyonlar, **Fn** mandalının konumuna göre farklılık gösterir.

Kadran	Fn mandal konumu	
	1	2
	Pozlama telafisi	ISO
	Program kaydırma	Beyaz ayarı

- Fotoğraf makinesi doğru pozlamayı elde edemiyorsa, enstantane hızı ve diyafram değeri ekranları yanıp söner.

Uyarı ekranı örneği (yanıp sönen)	Durum	Eylem
	Nesne fazla karanlık.	• Flaşı kullanın.
	Nesne fazla parlak.	• Fotoğraf makinesinin ölçüm aralığı aşılmıştır. Piyasada satılan ND filtresinin (ışık miktarının ayarlanması için) kullanılması gerekir.

- Gösterge yanıp söndüğü anda görüntülenen diyafram değeri, objektif tipine ve objektifin odak uzaklığına bağlı olarak değişir.
- Sabit bir [ISO] ayarı kullanılıyorsa, ayarı değiştirin. «Bilgi ekranını değiştirme» (S. 43, 52)

Program kaydırma (Ps)

P modunda, pozlamayı değiştirmeden farklı diyafram değeri ve enstantane hızı kombinasyonlarını seçebilirsiniz. Program kaydırma etkinleştirildiğinde çekim modunun yanında «**s**» görüntülenir. Program kaydırmayı iptal etmek için, «**s**» görüntülenmeyene kadar kadranı döndürün.



Program kaydırma

Diyaframı seçme (Diyafram Önceliği modu)

A modu, enstantane hızını seçebileceğiniz ve fotoğraf makinesinin uygun diyafram için otomatik olarak ayar yapabileceği bir çekim modudur. Diyafram değerini ayarlamak için mod kadranını **A** olarak ayarlayın. Daha büyük diyafram değerleri (daha düşük F sayıları) alan derinliğini azaltır (odağın önündeki veya arkasındaki odaklanmış gözükken alan) ve arkaplanı bulanıklaştırır. Daha küçük diyafram değerleri (daha yüksek F sayıları) ise alan derinliğini artırır.

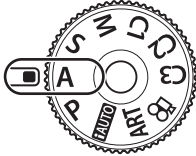

Diyafram değeri

- Kadran kullanılarak ayarlanabilen fonksiyonlar, **Fn** mandalının konumuna göre farklılık gösterir.

Kadran	Fn mandal konumu	
	1	2
	Pozlama telafisi	ISO
	Diyafram değeri	Beyaz ayarı

Diyagram değerini ayarlama

Diyafram değerini düşürme ←

→ Diyafram değerini artırma

F2.8← F4.0← **F5.6** →F8.0 →F11

- Fotoğraf makinesi doğru pozlamayı elde edemiyorsa, enstantane hızı göstergesi yanıp söner.

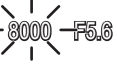
Uyarı ekranı örneği (yanıp sönen)	Durum	Eylem
	Nesne yetersiz pozlanmış.	• Diyafram değerini düşürün.
	Nesne fazla pozlanmış.	• Diyafram değerini artırın. • Uyarı göstergesi görüntülenmiyorsa, fotoğraf makinesinin ölçüm aralığı aşılmıştır. Piyasada satılan ND filtresinin (ışık miktarının ayarlanması için) kullanılması gerekir.

- Gösterge yanıp söndüğü anda görüntülenen diyafram değeri, objektif tipine ve objektifin odak uzaklığına bağlı olarak değişir.
- Sabit bir [ISO] ayarı kullanılıyorsa, ayarı değiştirin.  «ISO hassasiyetini değiştirme (ISO)» (S. 43, 52)

Enstantane hızını seçme (Örtücü Önceliği modu)

S modu, enstantane hızını seçebileceğiniz ve fotoğraf makinesinin uygun diyafram için otomatik olarak ayar yapabileceği bir çekim modudur. Enstantane hızını ayarlamak için mod kadranını **S** olarak ayarlayın. Enstantane hızının kısa olması hızlı hareketleri olan bir sahneyi bulanıklık olmadan dondurur. Düşük bir enstantane hızı, hızlı hareketin olduğu bir sahneyi bulanıklaştırır. Bu bulanıklaştırma, dinamik bir hareket etkisi verir.

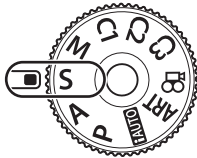

Deklanşör hızı



- Kadran kullanılarak ayarlanabilen fonksiyonlar, **Fn** mandalının konumuna göre farklılık gösterir.

Kadran	Fn mandal konumu	
	1	2
	Pozlama telafisi	ISO
	Deklanşör hızı	Beyaz ayarı

Enstantane hızını ayarlama

Düşük enstantane hızı ← → Yüksek enstantane hızı
60" ← 15 ← 30 ← **60** → 125 → 250 → 8000

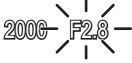
- Fotoğraf makinesi doğru pozlamayı elde edemiyorsa, diyafram değeri göstergesi yanıp söner.

Uyarı ekranı örneği (yanıp sönen)	Durum	Eylem
	Nesne yetersiz pozlanmış.	<ul style="list-style-type: none">Enstantane hızını daha yavaş olacak şekilde ayarlayın.
	Nesne fazla pozlanmış.	<ul style="list-style-type: none">Daha kısa bir enstantane hızı ayarlayın.Uyarı göstergesi görüntülenmiyorsa, fotoğraf makinesinin ölçüm aralığı aşılmıştır. Piyasada satılan ND filtresinin (ışık miktarının ayarlanması için) kullanılması gerekir.

- Gösterge yanıp söndüğü anda görüntülenen diyafram değeri, objektif tipine ve objektifin odak uzaklığına bağlı olarak değişir.
- Sabit bir [ISO] ayarı kullanılıyorsa, ayarı değiştirin.  «ISO hassasiyetini değiştirme (ISO)» (S. 43, 52)

Diyafram ve enstantane hızını seçme (Manuel mod)

M modu hem diyafram hem de enstantane hızını seçebileceğiniz bir çekim modudur. Bulb, time ve canlı kompozit fotoğrafçılık da mümkündür. Diyafram değeri ve enstantane hızını ayarlamak için mod kadranını **M** olarak ayarlayın.

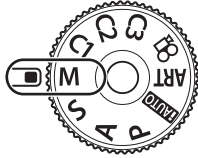

Doğru pozlama farkı

- Kadran kullanılarak ayarlanabilen fonksiyonlar, **Fn** mandalının konumuna göre farklılık gösterir.

Kadran	Fn mandal konumu	
	1	2
	Diyafram değeri	Pozlama telafisi*
	Deklanşör hızı	ISO

* [ISO] için [OTOMATİK] seçildiğinde, pozlama telafisi ayarlanabilir.



Pozlama telafisi

Pozlama ayarı ve pozlama telafisi ile yapılan pozlama arasındaki fark

- Ayarladığınız diyafram değeri ve enstantane hızı ile belirlenen pozlama ve fotoğraf makinesi ile ölçülen uygun pozlamaya ilişkin fark monitörde görüntülenir.
- Deklanşör hızı 1/8000 ile 60 saniye arasındaki değerlere getirilebilir veya [BULB], [CANLI TIME] veya [CANLI KOMP.] konumuna ayarlanabilir.
- Diyafram değeri ve enstantane hızını değiştirirseniz, monitör (veya vizör) ekranının parlaklığı değişmeyecektir. Çekilecek görüntüyü görüntülemek için Özel Menüde [Gece Çekimi] (S. 115) ayarını yapın.
- [Gren Azaltma] ögesini ayarlasanız dahi, bazı ortam koşullarında (sıcaklık vb.) ve fotoğraf makinesi ayarlarında ekranda görüntülenen görüntüde ve çekilen görüntülerde hala gren ve/veya ışık noktaları görülebilir.

Fotoğraflarda gren

Yavaş enstantane hızlarında, ekranda gren görüntülenebilir. Bu durum görüntü yakalama cihazında veya görüntü yakalama cihazı dahili tahrik devresinde sıcaklığın yükselerek, görüntü yakalama cihazının normalde işiğe maruz kalmayan bölümlerinde akım meydana gelmesine neden olmasından kaynaklanır. Bu durum yüksek sıcaklıktaki ortamda yüksek ISO ayarıyla çekim yapıldığında da ortaya çıkabilir. Bu parazit azaltmak için, fotoğraf makinesi parazit azaltma işlevini etkinleştirir.  [Gren Azaltma] (S. 118)

Uzun pozlamalı çekim (BULB/CANLI TIME)

Gece manzaraları ve havai fişek gibi uzun pozlama gerektiren sahneleri çekmek için BULB/CANLI TIME fonksiyonunu kullanabilirsiniz. **M** modunda enstantane hızını [BULB] veya [CANLI TIME] konumuna ayarlayın.

Bulb çekimi (BULB): Deklanşör basılı tutulduğu sürece deklanşör açık kalır. Pozlama, parmağınızı deklanşörden çektiğiniz anda sona erer.

Time çekimi (CANLI TIME): Pozlama, deklanşöre tam bastığınızda başlar. Pozlamayı sonlandırmak için, deklanşöre tekrar tam basın.

- Bulb veya time çekimi sırasında, ekran parlaklığı otomatik olarak değişir.  [Bulb/Time Monitörü] (S. 118)
- [CANLI TIME] özelliği kullanılıyorsa, çekim sırasında pozlama süreci monitörde görüntülenir. Ekran deklanşör düğmesine yarım basılarak da yenilenebilir.
- [Canlı Bulb] (S. 118) bulb çekimi sırasında görüntü pozlamasının görüntülenmesi için kullanılabilir.
- [BULB] ve [CANLI TIME] bazı ISO hassasiyeti ayarlarında kullanılamaz.
- Fotoğraf makinesi bulanıklığını azaltmak için fotoğraf makinesini sağlam bir tripod sabitleyin ve uzaktan kumanda kablosu kullanın (S. 155).
- Çekim sırasında aşağıdaki fonksiyonlarda ayar sınırlaması vardır.
 - Ardeşik çekim/zamanlayıcı çekim/gecikmeli çekim/AE taramalı çekim/ görüntü sabitleyici/flashlı basamaklama/çoklu pozlama* vb.
 - * [Canlı Bulb] veya [Canlı Time] ögesi için [Kapalı] dışında bir ayar seçildiğinde (S. 118)
- [Görüntü Sabitleyici] (S. 54) otomatik olarak kapanır.

Canlı kompozit fotoğrafçılığı (karanlık ve aydınlık alan kompoziti)

Arkaplanın parlaklığını değiştirmeden, havai fişek veya yıldızlar gibi parlak ışık flaşlarındaki değişiklikleri korurken çoklu çekimlerden bir kompozit görüntü kaydedebilirsiniz.

- 1** [Kompozit Çekim Ayarları] (S. 118) için referans olacak bir pozlama süresi ayarlayın.
- 2** **M** modunda enstantane hızını [CANLI KOMP.] konumuna ayarlayın.
 - Enstantane hızı [CANLI KOMP.] konumuna ayarlandığında, **MENU** düğmesine basarak [Kompozit Çekim Ayarları] ögesini görüntüleyebilirsiniz.
- 3** Çekim hazırlığı için deklanşör düğmesine bir kez basın.
 - Ekranda hazırlıkların tamamlandığını belirtilen bir mesaj görüntülediğinde çekim yapabilirsiniz.

4 Deklanşör düğmesine basın.

- Canlı kompozit çekimi başlar. Her bir referans pozlama süresinin ardından bir kompozit görüntü görüntülenir ve böylelikle ışıktaki değişiklikleri izleyebilirsiniz.
- Kompozit çekim sırasında ekran parlaklığı otomatik olarak değişir.
[Bulb/Time Monitörü] (S. 118)

5 Çekimi sonlandırmak için deklanşör düğmesine basın.

- Maksimum kompozit çekim süresi 3 saattir. Ancak mevcut çekim süresi çekim koşullarına ve fotoğraf makinesinin şarj durumuna bağlı olarak değişir.
- Mevcut ISO hassasiyeti ayarlarında kısıtlama vardır.
- Fotoğraf makinesi bulanıklığını azaltmak için fotoğraf makinesini sağlam bir tripoda sabitleyin ve uzaktan kumanda kablosu kullanın (S. 155).
- Çekim sırasında aşağıdaki fonksiyonlarda ayar sınırlaması vardır.
Ardışık çekim, zamanlayıcı çekim, gecikmeli çekim, AE basamaklı çekim, görüntü sabitleyici, flaşlı basamaklama, vb.
- [Görüntü Sabitleyici] (S. 54) otomatik olarak kapanır.

Ayarları fotoğraf makinesinin seçimine bırakma (iAUTO modu)

Sahneye uygun ayarları fotoğraf makinesi belirler; sizin yapmanız gereken tek şey deklanşör düğmesine basmaktır.

Canlı kılavuzları kullanarak renk, parlaklık ve arka plan bulanıklığı gibi parametreleri kolaylıkla ayarlayın.

1 Mod kadranını **iAUTO** konumuna getirin.

2 Canlı kılavuzları görüntülemek için sekmeye dokunun.

- Seviye çubuğunun kayar düğmesini görüntülemek için bir kılavuz öğesine dokunun.

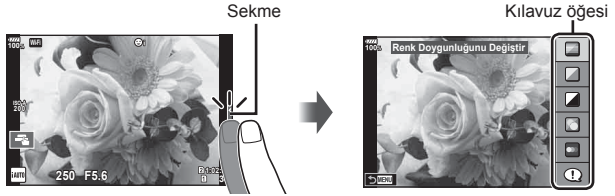

3 Parmağınızı kullanarak kaydırıcıları konumlandırın.

- Ayarlara girmek için **OK** düğmesine basın.
- Canlı kılavuz ayarını iptal etmek için, ekrandan **MENU** düğmesine basın.
- [Çekim İpuçları] seçili iken bir öğe seçin ve açıklamayı görüntülemek için **OK** öğesine dokunun.
- Seçilen düzeyin efekti ekranda görülebilir.
[Arkaplanı Bulanıklaştır] veya [Hareketi İfade Et] seçilmişse ekran normale döner, ancak seçilmiş olan etkiler nihai fotoğrafta görülebilir olur.

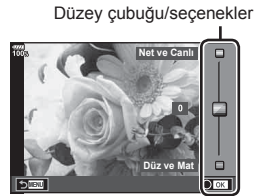

4 Çoklu canlı kılavuz ayarlamak için Adım 2 ve 3'ü tekrarlayın.

- Zaten ayarlanan canlı kılavuzlar için kılavuz ögesinde bir tik işareti görüntülenir.



5 Fotoğraf çekin.

- Canlı kılavuzu ekrandan silmek için **MENU** düğmesine basın.
- [Arkaplanı Bulanıklaştır] ve [Hareketi İfade Et] öğeleri aynı anda ayarlanamaz.
- Görüntü kalitesi için geçerli seçin [RAW] ise, görüntü kalitesi otomatik olarak [L+RAW] ayarına getirilir.
- Canlı kılavuz ayarları RAW kopyasına uygulanmaz.
- Bazı canlı kılavuz ayar düzeylerinde fotoğraflar grenli gözükebilir.
- Canlı kılavuz ayar düzeyleri monitörde görülmeyebilir.
- [Bulanık Hareket] seçimi yapıldığında kare hızı düşer.
- Canlı kılavuz ayarlandığında flaş kullanılamaz.
- Canlı kılavuz ayarlarında fotoğraf makinesinin pozlama sınırları dışında değerler seçilmesi fazla veya az pozlanmış resimlere yol açabilir.

Sanat filtrelerinin kullanımı

Sanat filtrelerini kullanarak sanatsal etkilerin keyfini kolaylıkla çıkarabilirsiniz.

■ Sanatsal filtre türleri

Pop Sanat I/II *	Rengin güzelliğini vurgulayan bir görüntü oluşturur.
Yumuşak Odak	Yumuşak tonlu bir ortamı ifade eden bir görüntü oluşturur.
Soluk ve Açık Renk I/II *	Tüm ışığı yayararak ve görüntüde hafifçe fazla pozlama yaparak sıcak ışığı gösteren bir görüntü oluşturabilirsiniz.
Açık Ton	Gölgeleri ve ışıkları yumuşatarak yüksek kaliteli bir görüntü oluşturur.
Grenli Film I/II *	Siyah ve beyaz görüntülerin pürüzlülüğünü gösteren bir görüntü oluşturur.
İğne Deliği I/II/III *	Görüntünün çevresini karartarak, görüntünün eski veya oyuncak bir fotoğraf makinesiyle çekilmiş gibi görünmesini sağlar.
Diorama I/II *	Doğunluk ve kontrasta vurgu yaparak ve odaklanmayan alanları bulanıklaştırarak minyatür benzeri bir görüntü oluşturur.
Çapraz İşlem I/II *	Sürreal ortamı yansıtan bir görüntü oluşturur. Çapraz İşlem II eflatunu vurgulayan bir görüntü oluşturur.
Hassas Sepya	Gölgeleri çıkarıp tüm görüntüyü yumuşatarak yüksek kaliteli bir görüntü oluşturur.
Dramatik Ton I/II *	Kontrastı kısmen artırmak suretiyle parlaklık ve karanlık arasındaki farkı vurgulayan bir görüntü oluşturur.
Anahtar Çizgi I/II *	Kenarları vurgulayan ve illüstratif bir tarz sunan bir görüntü oluşturur.
Suluboya I/II *	Karanlık alanları çıkararak, soluk renkleri beyaz bir tuval üzerinde karıştırarak ve konturları biraz daha yumuşatarak yumuşak, parlak bir görüntü oluşturur.
Nostalji I/II/III *	Basılmış film diskolorasyonu ve soldurma yöntemiyle güncel bir çekime nostaljik, eski görünümlü bir ton verir.
Kısmi Renkler I/II/III *	Vurgulamak istediğiniz renkleri öne çıkarıp diğer kısımları monoton yaparak bir nesneyi etkili bir şekilde ifade eder.
ART BKT (SANAT basamaklaması)	Tüm sanat filtresi seçeneklerini tek bir çekim ile kullanarak görüntüleri kaydeder. Seçim ekranından kaydedilecek bir filtre seçmek için INFO düğmesine basın.

* II ve III, orijinalin (I) değiştirilmiş versiyonlarıdır.

1 Mod kadranını **ART** konumuna döndürün.

- Sanat filtreleri menüsü görüntülenir. Arka kadranı kullanarak bir filtre seçin.
- $\Delta \nabla$ düğmelerini kullanarak bir efekt seçin. Kullanılabilir efektler seçili filtreye göre farklılık gösterir (Yumuşak Odak Efekt, Çerçeve Efekt, Beyaz Kenar Efekt, Yıldız Işığı Efekt, Renk Filtresi, Monokrom Rengi, Bulanık Efekt veya Gölge Efekt).
- Vurgulanan öğeyi seçmek ve sanatsal filtre menüsünden çıkmak için \odot düğmesine basın veya deklanşöre yarım basın.



2 Fotoğraf çekin.

- Farklı bir ayar seçmek üzere, sanatsal filtre menüsünü görüntülemek için \odot düğmesine basın.
- Sanat filtrelerinin avantajlarının en üst seviyede kullanılması için, çekim işlevi ayarlarından bazıları devre dışı bırakılır.
- Görüntü kalitesi (S. 56, 89) için geçerli seçim [RAW] ise, görüntü kalitesi otomatik olarak [L+N+RAW] ayarına getirilir. Sanat filtresi sadece JPEG kopyaya uygulanır.
- Nesneye bağlı olarak, ton geçişleri pürüzlü, efekt daha az fark edilir ve fotoğraf daha «grenli» olabilir.
- Bazı efektler canlı görüntü modunda veya video kaydı sırasında görülemeyebilir.
- Oynatma, uygulanan filtrelere, efektlere veya video kalitesi ayarlarına bağlı olarak farklılık gösterebilir.

■ [Kısmi Renkler] kullanımı

Yalnızca seçilen renk tonlarını kaydedin.

1 Mod kadranını **ART** konumuna döndürün.

2 [Kısmi Renkler] öğesini seçin.

3 Bir tip veya efekti vurgulayın ve \odot düğmesine basın.

- Ekranda bir renk çemberi görüntülenir.

4 Bir renk seçmek için ön veya arka kadranı döndürün.

- Efekt ekranda görünür.

5 Fotoğraf çekin.



Özel Modlar (C1, C2, C3)

Anında geri çağırma için üç Özel Modun her birine ayarları kaydedin.



- Çekim Menü'sü 1'de [Sıfırla / Özel Modlar] öğesini kullanarak **C1**, **C2** ve **C3**'e farklı ayarlar kaydedilebilir (S. 88).
- Seçili Özel Menü için ayarlar, mod kadranını **C1**, **C2** veya **C3**'e döndürdüğünüzde geri çağırılır.

2

Fotoğraf Çekme

Dokunmatik ekran işlemlerini kullanarak çekme

Dokunmatik ekran ayarları arasında dolaşmak için  düğmesine basın.

-  Odak ayarını yapmak ve deklanşörü otomatik olarak bırakmak için bir nesneye dokunun. Bu fonksiyon video modunda kullanılamaz.
-  Dokunmatik ekran işlemleri devre dışı bırakılır.
-  Bir AF hedefi görüntülemek ve seçilen alandaki nesneye odaklanmak için dokunun. Odak karesinin konumunu ve boyutunu seçmek için dokunmatik ekranı kullanabilirsiniz. Fotoğraflar, deklanşör düğmesine basarak çekilebilir.

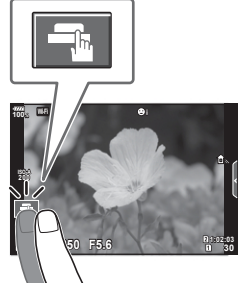

■ Nesnenin önizlemesi ()

1 Ekrandaki nesneye dokunun.

- Bir AF hedefi görüntülenir.
- Karenin boyutunu seçmek için kayar düğmeyi kullanın.
- AF hedefi ekranını kapatmak için  öğesine dokunun.

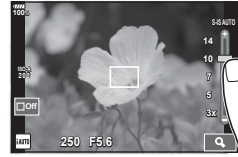

2 Kaydırıcıyı kullanarak AF hedefinin boyutunu ayarlayın ve ardından kare konumunu yakınlaştırmak için düğmesine dokunun.

- Fotoğraf yaklaştığında ekranı kaydırmak için parmağınızı kullanın.
- Yakınlaştırma ekranını iptal etmek için  düğmesine dokunun.

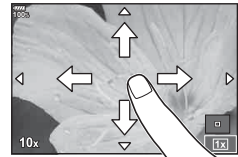

- Dokunmatik ekran işlemlerinin kullanılamayacağı durumlara aşağıdakiler dahildir.
Çoklu pozlama sırasında, tek dokunuşla yakalama beyaz ayarı ekranında, düğmeler veya kadranlar kullanılmadıkça
- Ekran tırnaklarınızla veya diğer sivri nesnelere dokunmayın.
- Eldivenler veya monitör kapakları dokunmatik ekran işlemlerini olumsuz etkileyebilir.
- Dokunmatik ekran işlemini devre dışı bırakabilirsiniz.  [Dokun. Ekran Ayarı] (S. 122)

Video kaydetme

Video kaydetmek için **⊙** düğmesini kullanın.

1 Kaydı başlatmak için **⊙** düğmesine basın.

- Kaydettiğiniz video monitörde görüntülenir.
- Gözünüzü vizöre götürdüğünüzde, kaydetmekte olduğunuz video vizörde görüntülenir.
- Kayıt sırasında ekrana dokunmak suretiyle odak noktasını değiştirebilirsiniz.

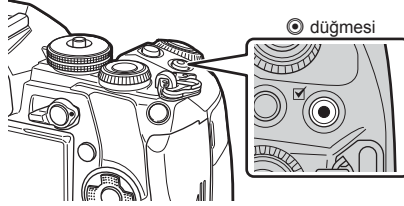

2 Kaydı sonlandırmak için **⊙** düğmesine tekrar basın.

- CMOS görüntü sensörüne sahip bir fotoğraf makinesi kullanılıyorsa, hareketli örtücü etkisi nedeniyle hareketli objeler bozuk çıkabilir. Bu durum, hızlı hareket eden bir konunun çekilmesi veya fotoğraf makinesinin titretilmesi nedeniyle çekilen görüntüde bozukluk meydana getiren fiziksel bir durumdur. Bu durum özellikle uzun bir odak uzaklığı kullanıldığında daha belirgin hale gelir.
- Kaydedilen video dosyasının boyutu 4 GB'ı geçerse dosya otomatik olarak parçalanır.
- Video kaydı yaparken, 10 veya daha üzeri bir SD hız sınıfını destekleyen SD kart kullanın.
- [] menüsünde [4K] veya [C4K] video çözünürlüğü ya da [A-I] (All-Intra) bit oranı seçildiğinde UHS hız sınıfı 3 veya üzeri olan bir UHS-II veya UHS-I kartı gereklidir.
- [4K] veya [C4K] video çözünürlüğünde kayıt yaparken [Video Efekt] (S. 38) için **☑** (çoklu eko) dışında bir seçenek tercih edin.
- Fotoğraf makinesi uzun bir süre kullanıldığında, görüntü yakalama cihazının sıcaklığı artar ve fotoğraflarda gren veya renkli sis görülebilir. Fotoğraf makinesini kısa bir süre kapalı konumda tutun. Gren ve renkli sis ayrıca yüksek ISO hassasiyeti ayarlarında kaydedilen görüntülerde de gözükabilir. Sıcaklık daha da artarsa, fotoğraf makinesi otomatik olarak kapanır.
- Bir Four Thirds sistem objektifi kullanılıyorsa, video kaydı yapılırken AF çalışmaz.
- **⊙** düğmesi aşağıdaki durumlarda video kaydı için kullanılamaz:
 - Çoklu pozlama esnasında (fotoğraf modu da durdurulur), deklanşör düğmesine yarım basıldığında, bulb/time/kompozit çekimi sırasında, ardışık çekim esnasında, hızlandırılmış çekim sırasında

Video modunu (📷) kullanma

Video modunda (📷), fotoğraf çekimi modu için mevcut efektleri kullanarak videolar oluşturabilirsiniz. Video kaydı sırasında bir kalıcı görüntü efekti uygulayabilir veya görüntünün bir alanını yakınlaştırabilirsiniz.

■ Bir videoya efektler ekleme [Video Efekti]

Öncelikle Video Menüü > [📷 Görüntü Ayarları] > [📷 Bilgi Ayarları] > [Özel1] konumunu seçerek ve ▶ düğmesine basarak görüntülenebilen ekranda [Video Efekti] ögesini seçmelisiniz (S. 101).

- 1 Mod kadranını 📷 konumuna getirin.
- 2 Çekime başlamak için ⏻ düğmesine basın.
 - Çekimi sonlandırmak için ⏻ düğmesine tekrar basın.
- 3 Kullanmak istediğiniz efektin ekrandaki simgesine dokunun.

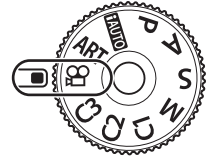

	Sanatsal Solma	Seçili fotoğraf modu efekti ile çekilir. Sahneler arasındaki geçişlere solma efekti uygulanır.
	Eski Film	Eski videolardakine benzer şekilde rastgele bozuk ve tozlu gren ekler.
	Çoklu Eko	Kalıcı görüntü efekti uygular. Kalıcı görüntüler, hareketli objelerin arkasında görüntülenir.
	Tek Poz Eko	Simgeye dokunduktan sonra kısa bir süre kalıcı görüntü uygular. Kalıcı görüntü bir süre sonra otomatik olarak kaybolur.
	Video Tele Dönüştürücü	Objektifin yakınlaştırma özelliğini kullanmadan görüntünün bir alanına yaklaşır. Görüntünün seçili konumuna, fotoğraf makinesi sabit tutulsa dahi yakınlaştırma yapılabilir.

Sanatsal Solma

Simgeye dokunun. Görüntü modunun simgesine dokunduğunuzda efekt kademeli olarak uygulanacaktır.

Eski Film

Uygulanacak efekt için simgeye dokunun. Efekti iptal etmek için tekrar dokunun.

Çoklu Eko

Uygulanacak efekt için simgeye dokunun. Efekti iptal etmek için tekrar dokunun.

Tek Poz Eko

Simgeye her dokunulduğunda efekt eklenir.

- Verilerin kaydedilmesi esnasında **INFO** düğmesi kullanılarak monitörde görüntülenen bilginin değiştirilmesi seçilen [Video Efekti] ögesini iptal eder.

Video Tele Dönüştürücü

- 1 Yakınlaştırma çerçevesini görüntülemek için simgeye dokunun.
 - Ekrana dokunarak veya $\Delta \nabla \triangleleft \triangleright$ düğmelerini kullanarak zoom çerçevesinin konumunu değiştirebilirsiniz.
 - Zoom çerçevesini orta konuma getirmek için OK düğmesine basıp basılı tutun.
- 2 Zoom çerçevesindeki alanı yakınlaştırmak için ZOOM düğmesine dokunun.
 - Zoom çerçevesi ekranına dönmek için ZOOM düğmesine dokunun.
- 3 Zoom çerçevesini iptal etmek ve Video Tele Dönüştürücü modundan çıkmak için Off öğesine dokunun veya OK düğmesine basın.
 - Aynı anda 2 efekt birden uygulanamaz.
 - Bazı efektler görüntü moduna bağlı olarak kullanılamayabilir.
 - Dokunma ve düğme işlemlerinin sesi kaydedilebilir.
 - Sanatsal Solma klip çekimi sırasında kullanılamaz.
 - Yavaş/hızlı çekimli videolar çekerken, Video Tele dönüştürücü dışındaki diğer video efektlerini kullanamazsınız.
 - Video modundan görüntülenen sürücü modu fotoğraf çekimi ayarıdır. Fotoğraf çekimi video modunda kullanılamaz.
 - [4K] veya [C4K] gibi geniş bir görüntü boyutu ayarlandığında görsel filtre ya da video efekti kullanılması halinde kare hızı düşebilir.
 - Sanat filtreleri yavaş/hızlı çekim videolar için kullanılamaz.
 - Video efektleri videonun görüntü modları ve yavaş/hızlı çekim videolar için kullanılamaz.
 - Video Tele dönüştürücü, [C4K] veya [4K] görüntü boyutu için ayarlandığında kullanılamaz.

Video çekerken susturma fonksiyonunu kullanma

Fotoğraf makinesinin, çekim sırasındaki fotoğraf makinesi işlemleri nedeniyle oluşan çalışma seslerini kaydetmesini önleyebilirsiniz.

Dokunmatik işlemler olarak aşağıdaki fonksiyonlar mevcuttur.

- Elektronik yakınlaştırma*1, kayıt seviyesi, diyafram, enstantane hızı, pozlama telafisi, ISO hassasiyeti, kulaklık ses seviyesi*2

*1 Yalnızca güçlü yakınlaştırma objektifleriyle birlikte kullanılabilir

*2 Yalnızca kulaklıklarla birlikte kullanılabilir

Fonksiyon öğelerini görüntülemek için sessiz çekim sekmesine dokunun. Bir simgeye dokunduktan sonra ayarları seçmek amacıyla görüntülenen oklara dokunun.

- Kullanılabilir seçenekler çekim moduna bağlı olarak değişir.

Sessiz çekim sekmesi



Çeşitli ayarları kullanma

Pozlama kontrolü (Pozlama)

Pozlama telafisini seçmek için ön kadranı çevirin. Resimleri daha parlak yapmak için pozitif («+») değerleri; daha karanlık yapmak için ise negatif («-») değerleri seçin. Pozlama ± 5.0 EV aralığında ayarlanabilir.





- Pozlama telafisi **IAUTO** modunda kullanılamaz.
- Vizör ve canlı görüntü ekranı yalnızca ± 3.0 EV'e kadar dönüştürülebilir. Pozlama ± 3.0 EV değerini aşarsa, pozlama çubuğu yanıp sönmeye başlar.
- Videolar, ± 3.0 EV'e kadar bir aralıkta düzeltililebilir.

AF hedefi modunu seçme (AF hedefi ayarları)

Hedef seçim yöntemini ve hedef boyutunu değiştirebilirsiniz. Ayrıca Yüz önceliği AF'yi de seçebilirsiniz (S. 41).

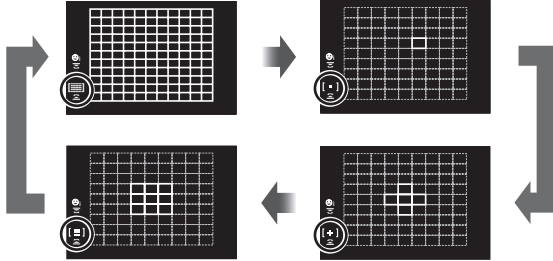
- 1 AF hedefini görüntülemek için **Fn1** düğmesine basın.
 - Ayrıca AF hedefi, Ok tuşları takımına basılarak da görüntülenebilir.
- 2 Bir seçim yöntemi seçmek için AF hedef seçimi sırasında ön kadranı kullanın.



 (Tüm Hedefler)	Fotoğraf makinesi, odaklama hedeflerinin tamamı arasından otomatik olarak seçim yapar.
[•] (Tek Hedef)	Tek bir AF hedefi seçebilirsiniz.
[•••••] (5 Hedefli Grup)	Fotoğraf makinesi, seçilen beş hedefli gruptaki hedefler arasından otomatik olarak seçim yapar.
[•••••••••] (9 Hedefli Grup)	Fotoğraf makinesi, seçilen dokuz hedefli gruptaki hedefler arasından otomatik olarak seçim yapar.

- Grup hedef modu ayarlanırsa, tek hedef modu videoda otomatik olarak uygulanır.

AF hedefini ayarlama

Tek hedef veya grup hedef konumunu seçin.

- 1 AF hedefini görüntülemek için **Fn1** düğmesine basın.
 - Ayrıca AF hedefi, Ok tuşları takımına basılarak da görüntülenebilir.
- 2 Ok tuşları takımını kullanarak AF hedefi seçimi sırasında AF hedefinin konumunu ayarlayabilirsiniz.
 - AF hedefinin boyutu ve sayısı, [Dij. Tele Dönüştürücü] (S. 89), [Görüntü Açısı] (S. 55) ve grup hedef (S. 40) ayarlarına bağlı olarak değişir.
 - AF hedef seçimi sırasında özel menüdeki [[:::] Özel Ayarlar] (S. 111) seçeneğini kullanarak $\Delta \nabla \triangleleft \triangleright$ ve kadranların rollerini seçebilirsiniz.

Yüz önceliği AF/Göz önceliği AF

Fotoğraf makinesi yüzleri algılar ve de odak ve dijital ESP'yi ayarlar.

- 1 AF hedefini görüntülemek için **Fn1** düğmesine basın.
 - Ayrıca AF hedefi, Ok tuşları takımına basılarak da görüntülenebilir.
- 2 AF hedef seçimi sırasında bir seçeneği seçmek için arka kadranı kullanın.

Seçilen seçenek

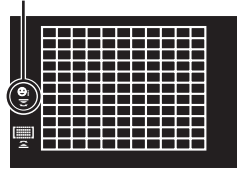

	Yüz Önceliği Açık	Yüz önceliği açıktır.
	Yüz Önceliği Kapalı	Yüz önceliği kapalıdır.
	Yüz ve Göz Önceliği Açık	Otomatik odaklama sistemi, yüz öncelikli AF için fotoğraf makinesine en yakın olan gözünü seçer.
	Yüz ve Sağ Göz Önc. Açık	Otomatik odaklama sistemi, yüz öncelikli AF için sağdaki gözünü seçer.
	Yüz ve Sol Göz Önc. Açık	Otomatik odaklama sistemi, yüz öncelikli AF için sol gözünü seçer.

- 4 Fotoğraf makinesini nesnenize doğrultun.
 - Bir yüz algılandığında bir beyaz çerçeveyle işaretlenir.
- 5 Odaklamak için deklanşöre yarım basın.
 - Fotoğraf makinesi beyaz çerçeveyle gösterilen yüze odaklama yaptığında, çerçevenin rengi yeşile döner.
 - Fotoğraf makinesi nesnenin gözünü algılayabilirse, seçili gözün üzerinde bir yeşil çerçeve görüntülenir. (göz önceliği AF)
- 6 Fotoğrafi çekmek için yarım basılı olan deklanşöre tam basın.

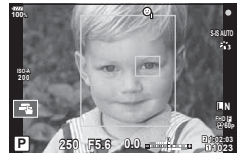
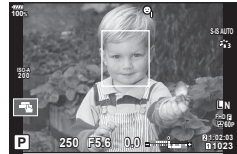

- Nesneye ve sanat filtresi ayarına bağlı olarak, fotoğraf makinesi yüzü doğru şekilde algılayamayabilir.
- [ESP] (Dijital ESP ölçümü) (S. 46, 52) konumuna ayarlanırsa, ölçüm yüzlere öncelik verilerek gerçekleştirilir.
- Yüz önceliği [MF] modunda da kullanılabilir (S. 44, 52). Fotoğraf makinesi tarafından tanınan yüzler beyaz çerçevelerle işaretlenir.

Zoom çerçevesi AF/Zoom AF (Süper Spot AF)

Odağı ayarlarken karenin bir bölümünü yakınlaştırebilirsiniz. Yüksek bir yakınlaştırma oranının seçilmesi, normalde AF hedefi tarafından kapsanan alandan daha küçük bir alana odaklama yapmak üzere otomatik odaklamanın kullanılmasını sağlar. Odak hedefini daha hassas da konumlandırabilirsiniz.

- Süper Spot AF'yi kullanmak için, öncelikle [Q] öğesini Düğme Fonksiyonuna sahip bir düğmeye atamalısınız (S. 67).

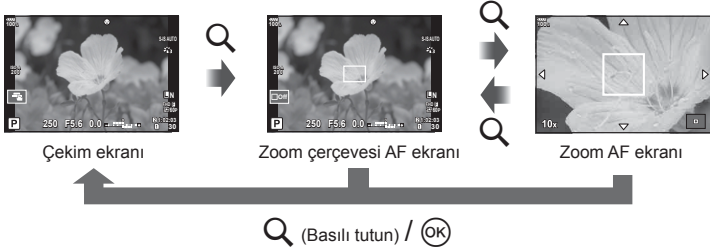

- 1 Zoom çerçevesini görüntülemek için Q düğmesine basın ve düğmeyi bırakın.
 - Düğmeye basmadan hemen önce nesneye otomatik odaklama kullanılarak odaklama yapıldıysa, zoom çerçevesi geçerli odaklama konumunda görüntülenecektir.
 - Zoom çerçevesini konumlandırmak için $\Delta \nabla \langle \triangleright$ düğmelerini kullanın.
 - **INFO** düğmesine basın ve yakınlaştırma oranını seçmek için $\Delta \nabla$ düğmelerini kullanın. (x3, x5, x7, x10, x14)
 - 2 Zoom çerçevesinde yakınlaştırmak için Q düğmesine tekrar basın ve düğmeyi bırakın.
 - Zoom çerçevesini konumlandırmak için $\Delta \nabla \langle \triangleright$ düğmelerini kullanın.
 - Ön kadranı (👁) veya arka kadranı (👁) döndürerek yakınlaştırma oranını değiştirebilirsiniz.
 - 3 Otomatik odaklamayı başlatmak için deklanşöre yarım basın.
 - Fotoğraf makinesi, ekranın ortasındaki karede bulunan nesneyi kullanarak odaklanacaktır. Farklı bir odak konumu seçmek için $\Delta \nabla \langle \triangleright$ düğmelerini kullanın.
- Yakınlaştırma sadece monitörde görülebilir ve çekilen fotoğraflar üzerinde herhangi bir etkisi yoktur.
 - Yakınlaştırıldığında, IS (Görüntü Sabitleyici) tarafından bir ses verilir.

ISO hassasiyetini deęiřtirme (ISO)

ISO hassasiyetini artırmak grenleri artırır, ancak ışığın az olduęu yerlerde fotoğraf çekmeyi mümkün kılar. Çoęu durumda önerilen ayar olan [OTOMATİK] ayarı ISO 200 deęerinden başlar (gren ile dinamik aralıęı arasında denge kuran bir deęerdir) ve ardından ISO duyarlılıęını çekim kořullarına göre ayarlar.

1 Fn mandalını konum 2'ye ayarlayın ve bir deęer seçmek için ön kadranı çevirin.

- Pozlama telafisi **M** modunda ön kadranı döndürerek ayarlanabilir.







OTOMATİK	Hassasiyet, çekim kořullarına göre otomatik olarak ayarlanır. Hassasiyeti artırmayı başlatmak için ISO hassasiyeti üst sınırı ve enstantane hızı Özel menüde [ISO-Otomatik Ayar] ile ayarlanabilir (S. 117).
LOW, 200–25600	Hassasiyet seçili deęere ayarlanır.





Rengi ayarlama (BA (beyaz ayarı))

Beyaz ayarı (BA) fotoğraf makinesinin kaydettięi görüntülerde beyaz objelerin beyaz olarak gözükmesini sağlar. Çoęu durum için [OTOMATİK] seçeneęi uygundur, ancak [OTOMATİK] seçeneęinin istenen deęeri sağlamakta başarısız olduęu durumlarda veya fotoęraflarınıza bilerek farklı renkler katmak istedięinizde, ışık kaynaęına göre dięer deęerler seçilebilir.

1 Fn mandalını konum 2'ye ayarlayın ve bir deęer seçmek için arka kadranı döndürün.





- ISO hassasiyeti **M** modunda arka kadranı döndürerek ayarlanabilir.

BA modu		Renk sıcaklıęı	Iřık kořulları
Otomatik beyaz ayarı	OTO-MATİK	—	Çoęu ışık kořulu için uygundur (monitörde beyaz bir bölüm kareye alındıęında). Bu modu genel amaçlı kullanın.
Ön ayarlı beyaz ayarı		5300 K	Bulutsuz bir günde açık havada fotoğraf çekmek veya gün batımındaki kırmızı renkleri yakalamak veya havai fiřek gösterisinde renkleri yakalamak için kullanın
		7500 K	Açık havada bulutsuz bir günün gölgelerinde çekim yapmak için
		6000 K	Bulutlu günde açık havada çekim için
		3000 K	Tungsten ışığında çekim için
		4000 K	Floresan lamba altında çekim yapmak için
		—	Sualtı fotoğrafçılıęı için
	WB	5500 K	Flařla çekim için

Tek dokunuşla beyaz ayarı		Tek dokunuşla BA ile ayarlanan renk sıcaklığı	Flaş veya bilinmeyen başka bir ışık kaynağı tipi kullanırken ya da birden fazla farklı ışık kaynağı kullanarak çekim yaparken beyaz veya gri bir hedef kullanarak beyaz ayarını ölçmek için INFO düğmesine basın.  «Tek dokunuşla beyaz ayarı» (S. 44)
Özel beyaz ayarı	CWB	2000 K–14000 K	INFO düğmesine bastıktan sonra, bir renk sıcaklığı seçmek için   düğmelerini kullanın ve ardından  düğmesine basın.

Tek dokunuşla beyaz ayarı

Nihai fotoğrafta kullanılacak olan ışığın altında bir parça beyaz kağıt veya başka bir beyaz objeyi çerçeveleyerek beyaz ayarını ölçün. Bu olanak, bir nesneyi hem doğal ışık altında hem de farklı renk sıcaklıklarına sahip çeşitli ışık kaynakları altında çekerken kullanışlıdır.

- 1 , ,  veya  öğesini (tek dokunuşla beyaz ayarı 1, 2, 3 veya 4) seçin ve **INFO** düğmesine basın.
- 2 Bir parça renksiz (beyaz veya gri) kağıdın fotoğrafını çekin.
 - Kağıdı, ekranı tam dolduracak ve üzerine gölge düşmeyecek biçimde seçin.
 - Tek dokunuşla beyaz ayarı ekranı görüntülenir.
- 3 [Evet] öğesini seçin ve  düğmesine basın.
 - Yeni değer önceden ayarlanmış bir beyaz ayarı seçeneği olarak kaydedilir.
 - Yeni değer, tek dokunuşla beyaz ayarı yeniden ölçülünceye kadar bellekte tutulur. Gücün kapatılması bu verilerin silinmesine neden olmaz.

Bir odak modu seçme (AF Modu)

Bir odaklama yöntemi (odak modu) seçebilirsiniz. Fotoğraf modu ve video modu için ayrı odaklama yöntemleri seçebilirsiniz.

- 1 **AF**  düğmesine basın.
- 2 Bir değer seçmek için arka kadranı döndürün.



S-AF (Tek AF)	Fotoğraf makinesi, deklanşöre yarım basıldığında odaklama yapar. Odak kilitlendiği zaman bir bip sesi duyulur, AF onay işareti ve AF hedef işareti yanar. Bu mod, hareket etmeyen veya az hareket eden nesnelerin fotoğraflarını çekmek için kullanışlıdır.
C-AF (Devamlı AF)	Odaklama, deklanşör yarı yarıya basılı kaldığı süre gerçekleştirilir. Nesneye odaklama yapıldığında, monitörde AF onay işareti yanar ve birinci kerede odak kilitlendiği zaman bir bip sesi duyulur. Nesne hareket etse veya resmin kompozisyonunu değiştirseniz dahi, fotoğraf makinesi odaklama yapmaya devam eder.

MF (Manuel odaklama)	<p>Bu fonksiyon, objektif üzerindeki odak halkasını kullanarak herhangi bir konuma manuel olarak odaklama yapmanıza izin verir.</p>	
S-AF+MF (S-AF modunun ve MF modunun eşzamanlı kullanılması)	<p>[S-AF] modunda odaklama yapmak için deklanşöre yarım bastıktan sonra odağı manuel olarak hassas ayarlamak üzere odak halkasını çevirebilirsiniz.</p>	
C-AF+TR (AF takibi)	<p>Odaklama yapmak için deklanşöre yarım basın; ardından deklanşör bu konumda tutulduğu sürece fotoğraf makinesi geçerli nesne üzerindeki odağı korur.</p> <ul style="list-style-type: none"> Fotoğraf makinesi artık nesneyi takip edemediğinde AF hedefi kırmızı renkte görüntülenir. Deklanşörü bırakın, ardından nesneyi yeniden çerçeveleyin ve deklanşöre yarım basın. Takip aralığı, bir Four Thirds sistemi lens kullanırken daralacaktır. AF hedefi kırmızı renkte görüntülenirken, fotoğraf makinesi nesneyi takip ediyorsa bile, otomatik odaklama çalışmaz. 	
PreMF (Ön ayarlı MF)	<p>Çekim yaparken fotoğraf makinesi otomatik olarak ön ayarlı odak noktasına odaklar.</p>	

- Nesne az aydınlatılmışsa, sis veya dumanla kaplanmışsa veya kontrastı düşükse fotoğraf makinesi odaklama yapamayabilir.
- Bir Four Thirds sistem objektifi kullanıyorsanız, video kaydı sırasında AF kullanılamaz.
- Objektif MF mekanizması MF konumuna ayarlıysa ve Özel Menüde [Geçerli] [MF Kilit Mekanizması] (S. 112) seçiliyse AF modu seçimi kullanılamaz.

PreMF için bir odak konumu ayarlama

1 AF modu için [Ön ayarlı MF] öğesini seçin.

2 **INFO** düğmesine basın.

3 Odaklamak için deklanşöre yarım basın.

- Odak, odak halkası döndürülerek ayarlanabilir.

4 **OK** düğmesine basın.







- PreMF fonksiyonu, [Düğme Fonksiyonu] içinde [Ön ayarlı MF] öğesinin atandığı düğmeye basılarak geri çağırılabilir. Orijinal AF'ye geri dönmek için düğmeye tekrar basın.
- Ön ayarlı odak noktası için mesafe Özel Menüde [Ön ayarlı MF mesaf.] ile ayarlanabilir (S. 112).

Fotoğraf makinesinin parlaklığını ölçme yöntemini seçme (Ölçüm)

Fotoğraf makinesinin parlaklığı nasıl ölçtüğünü seçebilirsiniz.

- 1 **AF** (☉) düğmesine basın.
- 2 Bir değer seçmek için ön kadranı döndürün.



 Dijital ESP ölçümü	Pozlamayı karenin 324 alanında ölçer ve geçerli sahne için veya ([☉ Yüz Önceliği] için [KAPALI] haricinde bir seçenek seçilmişse) portre nesnesi için pozlamayı optimize eder. Bu mod, genel kullanım için tavsiye edilir.	
 Merkez ağırlıklı ortalama ölçüm	Merkezdeki nesneye daha fazla ağırlık vererek nesne ile arka plan ışığı arasında ortalama ölçüm yapar.	
 Nokta ölçümü	Fotoğraf makinesi ölçmek istediğiniz nesneye doğrultulmuşken küçük bir alanı (karenin yaklaşık %2'si) ölçer. Pozlama ölçülen noktadaki parlaklığa göre ayarlanır.	
 Spot ölçümü (yüksek ışık)	Nokta ölçümlü pozlamayı artırır. Parlak nesnelerin parlak çıkmasını sağlar.	
 Spot ölçümü (gölge)	Nokta ölçümlü pozlamayı azaltır. Karanlık nesnelerin karanlık çıkmasını sağlar.	

- Spot ölçüm konumu seçili AF hedefinde ayarlanabilir (S. 118).

Pozlamanın kilitlemesi (AE Kilidi)













AEL/AFL düğmesine basmak suretiyle pozlamayı kilitleyebilirsiniz. Bunu, odağı ve pozlamayı ayrı ayrı ayarlamak istediğinizde veya aynı pozlamada birkaç fotoğraf çekmek istediğinizde kullanın.





- **AEL/AFL** düğmesine bir kez basarsanız, pozlama kilitletir ve **AEL** ögesi görüntülenir.  «AEL/AFL» (S. 123)
- AE Kilidini açmak için **AEL/AFL** düğmesine tekrar basın.
- Mod kadranını, **MENU** düğmesini veya **OK** düğmesini kullanırsanız kilit açılır.

Ardışık/zamanlayıcı çekim yapma

Deklanşör düğmesini tam basılı tutarak seri fotoğraf çekebilirsiniz. Alternatif olarak, zamanlayıcıyı kullanarak da fotoğraf çekebilirsiniz.

- 1  **HDR** düğmesine basın.
- 2 Bir değer seçmek için arka kadranı döndürün.



 Tek	Deklanşöre basıldığında (normal çekim modunda, tek kare çekimde) aynı anda 1 kare çekilir.
 Ardışık H	Deklanşör düğmesi tam basılı tutulduğunda fotoğraflar saniyede en fazla yaklaşık 15 kare (fps) hızında çekilir. Odak, pozlama ve beyaz ayarı her bir serinin ilk çekilen fotoğrafı için geçerli değerlerde sabitlenir.
 Ardışık L	Deklanşör düğmesi tam basılı tutulduğunda fotoğraflar saniyede en fazla yaklaşık 10 kare (fps) hızında çekilir. Odaklama ve pozlama, [AF Modu] (S. 44, 52) ve [AEL/AFL] (S. 123) için seçili seçeneklere göre sabitlenir.
 12 sn.	Odaklama için deklanşöre yarım basın, zamanlayıcıyı başlatmak için tamamen basın. İlk olarak zamanlayıcı lambası yaklaşık 10 saniye yanar, ardından yaklaşık 2 saniye yanıp söndükten sonra fotoğraf çekilir.
 2 sn.	Odaklama için deklanşöre yarım basın, zamanlayıcıyı başlatmak için tamamen basın. Zamanlayıcının lambası, yaklaşık 2 saniye boyunca yanıp söner, daha sonra fotoğraf çekilir.
 Özel Zamanlayıcı	[Zamanlayıcı], [Kare Sayısı], [Aralık Süresi] ve [Her Karede AF] ayarlarını yapmak için INFO düğmesine basın.  düğmesini kullanarak bir ayar seçin ve arka kadranı () kullanarak ayar yapın. [Her Karede AF] ayarı [Açık] konumundaysa, çekimden önce otomatik olarak her kare odaklanır.
 Anti-Şok	Deklanşör hareketlerinin neden olduğu çok küçük kamera sarsıntılarını, sürekli çekim ve zamanlayıcı çekim (S. 48) ile azaltılabilir.
 Sessiz	Deklanşör sesi, ardışık çekim ve zamanlayıcı çekim sırasında kapatılabilir (S. 48).
 Pro Yakalama H	Ardışık çekim, deklanşör düğmesine yarım bastığınızda başlar. Yarım basılı olanlar dahil olmak üzere karttaki yakalanan görüntüleri kaydetmeye başlamak için deklanşör düğmesine tam basın (S. 49). Odak, pozlama ve beyaz ayarı her bir serinin ilk çekilen fotoğrafı için geçerli değerlerde sabitlenir.
 Pro Yakalama L	Ardışık çekim, deklanşör düğmesine yarım bastığınızda başlar. Yarım basılı olanlar dahil olmak üzere karttaki yakalanan görüntüleri kaydetmeye başlamak için deklanşör düğmesine tam basın (S. 49). Odaklama ve pozlama, [AF Modu] (S. 44, 52) ve [AEL/AFL] (S. 123) için seçili seçeneklere göre sabitlenir.
 Yüksek Çöz. Çekim	Hareketsiz görüntüler daha yüksek bir çözünürlükte çekilebilir (S. 49).

- Etkinleştirilen zamanlayıcıyı iptal etmek için, ▽ düğmesine basın.
- Kendi-kendine çekim için fotoğraf makinesini güvenli bir şekilde bir tripod üzerine yerleştirin.
- Zamanlayıcıyı kullanırken deklanşöre basmak üzere fotoğraf makinesinin önünde duruyorsanız, görüntü odak dışında olabilir.
-  veya  kullanılırken canlı görünüm görüntülenir.  veya  kullanılırken hemen öncesinde çekilen fotoğraf görüntülenir.
- Ardışık çekim hızı, kullandığınız objektife ve yakınlaştırma objektifinin odağına göre değişir.
- Ardışık çekim esnasında pil gücünün zayıf olması nedeniyle pil seviyesi simgesi yanıp sönerse, fotoğraf makinesi çekimi durdurur ve çektiğiniz fotoğrafları karta kaydetmeye başlar. Fotoğraf makinesi, kalan pil gücüne bağlı olarak tüm fotoğrafları karta kaydetmeyi başaramayabilir.
- Kullanılmayan fonksiyonları seçeneklerde görüntülenmemeye ayarlayabilirsiniz.  [Ayarlar] (S. 115)
- [ISO] 8000 veya üzeri olarak ayarlandığında ardışık çekim kare ilerleme hızı düşer. Sessiz ve pro yakalama modlarında maksimum kare ilerleme hızı 30 fps'dir.
- Nesnenin veya kameranın çekim sırasında hızlı hareket etmesi durumunda sessiz ve pro yakalama modlarında çekilen fotoğraflar bozuk çıkabilir.

Deklanşör düğmesi işlemlerinden kaynaklanan titreşim olmadan çekim (Anti-Şok [♦])

Deklanşör işlemleri sırasında ortaya çıkan küçük titreşimlerden kaynaklanan fotoğraf makinesi sarsıntılarını önlemek için çekim işlemi elektronik ön perdeli deklanşör kullanılarak yapılır.

Bu deklanşör, mikroskop veya süper telefoto objektifle çekim yaparken kullanılır. Öncelikle  Çekim Menüsü 2 içinde [Anti-Şok [♦]] öğesini [Kapalı] ayarından başka ayarlara ayarlamalısınız (S. 99).



- 1   HDR düğmesine basın.
- 2 Arka kadranı kullanarak ♦ ile işaretlenmiş öğelerden birini seçin ve  düğmesine basın.
- 3 Fotoğraf çekin.
 - Ayarlanan süre dolduğunda, deklanşör bırakılır ve fotoğraf çekilir.

Deklanşör sesi olmadan çekim (Sessiz [♥])

Deklanşör sesinin sorun teşkil ettiği durumlarda, ses olmadan çekim yapabilirsiniz.

Çekim, hem ön hem de arka perdeler için elektronik deklanşörler kullanılarak gerçekleştirilir ve böylelikle deklanşör hareketinden kaynaklı olarak fotoğraf makinesinde meydana gelen küçük sarsıntılar tıpkı anti-şok çekimde olduğu gibi azaltılabilir.

 Çekim Menüsü 2'de, deklanşör düğmesinin tam basılı olduğu an ile deklanşörün [Sessiz [♥]] modunda bırakıldığı zaman arasındaki süreyi değiştirebilirsiniz. Bu ayar öğesini gizlemek için [Kapalı] ayarını yapın (S. 99).

- 1   HDR düğmesine basın.
- 2 Arka kadranı kullanarak ♥ ile işaretlenmiş öğelerden birini seçin ve  düğmesine basın.
- 3 Fotoğraf çekin.
 - Deklanşör bırakıldığında, monitör ekranı bir süreliğine kararır. Deklanşör sesi duyulmaz.
 - Floresan veya LED lambaları gibi yanıp sönen ışık kaynakları altında ya da nesnenin çekim sırasında ansızın hareket etmesi halinde istenilen sonuçlar elde edilemeyebilir.

Bir gecikme süresi olmadan çekim (Pro Yakalama çekimi)

Görüntü kaydetmeyi başlatana kadar deklanşör düğmesine tam bastığınızda gecikme süresini çözmek için, elektronik deklanşör kullanan ardışık çekim deklanşör düğmesine yarım basıldığında başlar ve görüntülerin karta kaydedilmesi, deklanşör düğmesine tam basıldığında başlar.

Pro_{CapH} çekim mesafesinde küçük değişiklikler olan nesnelere ve Pro_{CapL} çekim mesafesinde değişiklikler bulunan nesnelere için uygundur.

- 1  **HDR** düğmesine basın.
- 2 Arka kadranı kullanarak Pro_{CapH} veya Pro_{CapL} öğesini seçin ve OK düğmesine basın.
- 3 Çekimi başlatmak için deklanşör düğmesine yarım basın.
- 4 Karta kayıt yapmayı başlatmak için deklanşör düğmesine tam basın.

- Pro_{CapL} seçiminin yapılması diyafram değerini maksimum diyafram değeri ile f8.0 arasındaki değerlere sınırlar.
- Wi-Fi bağlantısı bulunduğunda Pro Yakalama çekimi kullanılamaz.
- Pro yakalama modu yalnızca OLYMPUS Micro Four Thirds objektiflerde bulunmaktadır.
- Deklanşör düğmesine yarım basılı haldeyken fotoğraf makinesi çekime en fazla bir dakika devam edecektir. Çekime devam etmek için düğmeye tekrar yarım basın.
- Floresan ışıklar ve nesnenin büyük hareketi, vb. ile oluşan titreme görüntülerde bozulmalara yol açabilir.
- Basamaklama sırasında monitör kararmaz ve deklanşör sesi çıkmaz.
- En yavaş enstantane hızı sınırlanır.
- Ardışık çekim hızı, önceden çekilen görüntülerin sayısı ve çekim sınırı Özel Menüde [CapL Ayarlar] veya [CapH Ayarlar] (S. 113) öğelerinde [Pro_{Cap}] olarak ayarlanabilir.
- ISO hassasiyeti ve pozlama telafisi için seçilen seçenekler ve nesnenin parlaklığına bağlı olarak ekran yenileme hızı, özel menüde [Kare Hızı] (S. 115) için seçilen değer altına düşebilir.
- [C-AF] veya [C-AF+TR] seçildiğinde Pro_{CapH} 'nin tercih edilmesi otomatik odaklama modunu (S. 44, 52) [S-AF] olarak değiştirir.





Daha yüksek çözünürlüklü fotoğraflar çekme (Yüksek Çöz. Çekim)

Hareket etmeyen bir nesneyi çekerken, daha yüksek çözünürlüklü fotoğraflar çekebilirsiniz. Görüntüleme sensörünü hareket ettirirken birkaç kez çekim yaptığınızda yüksek çözünürlüklü bir görüntü kaydedilir. Fotoğraf makinesini bir tripodla veya başka bir sabitleyiciye takın ve ardından çekim yapın.

 Çekim Menüsü 2'de, deklanşör düğmesinin tam basılı olduğu an ile deklanşörün [Yüksek Çöz. Çekim] modunda bırakıldığı an arasındaki süreyle değiştirebilirsiniz.

Bu ayar öğesini gizlemek için [Kapalı] ayarını yapın (S. 99).

Yüksek çözünürlüklü çekim ayarını yaptıktan sonra, görüntü kalitesi modunu (S. 56, 89) kullanarak yüksek çözünürlüklü çekimin görüntü kalitesini seçebilirsiniz.

- 1  **HDR** düğmesine basın.
- 2 Arka kadranı kullanarak  öğesini seçin ve OK düğmesine basın.
- 3 Fotoğraf çekin.
 - Fotoğraf makinesi sabit değilse  öğesi yanıp sönecektir. Çekim yapmadan önce yanıp sönmeye durana kadar bekleyin.
 - Yeşik  (yüksek çözünürlük) simgesi ekrandan kaybolduğunda çekim tamamlanır.

- JPEG (50M F veya 25M F) ve JPEG+RAW modları arasında seçim yapın. Görüntü kalitesi RAW+JPEG olarak ayarlandığında, fotoğraf makinesi tek bir RAW görüntüyü («.ORI») uzantılı yüksek çözünürlüklü çekimle birleştirmeden önce kaydeder. Ön kombinasyonlu RAW görüntüler, OLYMPUS Viewer 3'un son sürümünü kullanarak oynatılabilir.
- Floresan veya LED lambaları gibi yanıp sönen ışık kaynakları altında görüntü kalitesi düşebilir.
- [Görüntü Sabitleyici] (S. 54) [Kapalı] olarak ayarlanır.

HDR (Yüksek Dinamik Aralık) görüntüler çekme

Fotoğraf makinesi birkaç fotoğraf çeker ve onları otomatik olarak bir HDR fotoğrafına birleştirir. Birkaç fotoğraf çekebilir ve bir bilgisayar üzerinde HDR fotoğrafı uygulayabilirsiniz (HDR basamaklama fotoğrafçılığı).

Pozlama telafisi **P**, **A** ve **S** modlarında [HDR1] ve [HDR2] ile kullanılabilir. **M** modunda pozlama HDR çekimi için istenen şekilde ayarlanabilir.

1  **HDR** düğmesine basın.

2 Bir ayar seçmek için ön kadranı döndürün.

HDR1	Her biri farklı pozlama ile dört fotoğraf çekilir ve fotoğraflar birleştirilerek fotoğraf makinesinde tek bir HDR görüntüsü oluşturulur. HDR2, HDR1'den daha etkili bir fotoğrafçılık sunar. ISO hassasiyeti 200 olarak sabitlenir.
HDR2	Ayrıca, mümkün olan en düşük enstantane hızı 4 saniyedir ve mümkün olan en uzun pozlama 15 saniyedir.
3F 2.0EV	HDR basamaklama uygulanır. Fotoğraf sayısını ve pozlama değişikliklerini seçin. HDR fotoğraf işlemi uygulanmaz.
5F 2.0EV	
7F 2.0EV	
3F 3.0EV	
5F 3.0EV	

3 Fotoğraf çekin.

- Deklanşör düğmesine bastığınızda, fotoğraf makinesi otomatik olarak seçili sayıda fotoğraf çekecektir.
- Daha düşük enstantane hızıyla çekerseniz, daha fazla göze batan grenler oluşabilir.
- Fotoğraf makinesini bir tripod veya başka bir sabitleyiciye takın ve ardından çekim yapın.
- Fotoğraf çekerken monitörde veya vizörde görünen fotoğraf, işlenmiş HDR fotoğrafından farklı olacaktır.
- [HDR1] veya [HDR2] durumunda, işlenmiş HDR fotoğrafı bir JPEG dosyası olarak kaydedilecektir. Görüntü kalitesi modu [RAW] olarak ayarlandığında, görüntü RAW+JPEG olarak kaydedilir.
- [HDR1] veya [HDR2] olarak ayarlandıysa, görüntü modu [Doğal] olarak belirlenir ve renk ayarı [sRGB] olarak ayarlanır.
- HDR çekimi ile birlikte flaşlı fotoğrafçılık, basamaklama, çoklu pozlama ve gecikmeli çekim aynı anda kullanılamaz.

Süper kontrol panelinde ayar

Diğer ana çekim fonksiyonları LC süper kontrol panelinde ayarlanabilir.

LV süper kontrol panelini görüntülemek için **OK** düğmesine basın.

△▽◀▶ veya dokunmatik işlemleri kullanarak ayarları değiştirin.

LV süper kontrol paneli

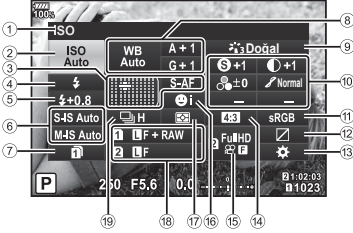

Süper kontrol paneli

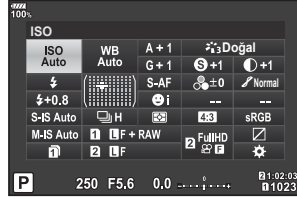

LV süper kontrol paneli kullanılarak değiştirilebilecek ayarlar

- | | |
|--|--|
| ① Seçilen geçerli seçenek | ⑪ Renk uzayı..... S. 66 |
| ② ISO hassasiyeti..... S. 52 | ⑫ Işık ve gölge kontrolü..... S. 67 |
| ③ AF modu S. 52 | ⑬ Düğme fonksiyonunu atama..... S. 67 |
| AF hedefi S. 41 | ⑭ Açık oranı S. 55 |
| ④ Flaş modu S. 58 | ⑮ AF S. 57 |
| ⑤ Flaş yoğunluğu kontrolü..... S. 61 | ⑯ Yüz önceliği S. 41 |
| ⑥ Görüntü sabitleyici S. 54 | ⑰ Ölçüm modu S. 52 |
| ⑦ AF Ayarları Kaydet..... S. 55 | ⑱ AF S. 56 |
| ⑧ Beyaz ayarı..... S. 53 | ⑲ Ardışık çekim/Zamanlayıcı..... S. 55 |
| Beyaz ayarı telafisi..... S. 53 | |
| ⑨ Foto modu..... S. 62 | |
| ⑩ Keskinlik S S. 63 | |
| Kontrast M S. 63 | |
| Doğunluk W S. 64 | |
| Dereceleme L S. 62 | |
| Renk Filtresi F S. 65 | |
| Monokrom Rengi T S. 65 | |
| Efekt..... S. 66 | |
| Renk*1..... S. 35 | |
| Renk/Canlı*2..... S. 72 | |

*1 Kısmi Renkler ayarlandığında görüntülenir.

*2 Renk Oluşturucu ayarlandığında görüntülenir.

ISO hassasiyetini deęiřtirme (ISO)

ISO hassasiyetini ayarlayabilirsiniz.

☞ «ISO hassasiyetini deęiřtirme (ISO)» (S. 43)

- 1 LV süper kontrol panelini görüntülemek için OK düğmesine basın.
- 2 [ISO] öęesini seçmek için $\Delta \nabla \triangleleft \triangleright$ düğmelerini kullanın.
- 3 Ön kadranı kullanarak bir seçenek belirleyin.

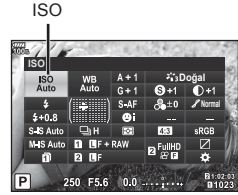

Bir odak modu seçme (AF Modu)

Bir odaklama yöntemi (odak modu) seçebilirsiniz.

☞ «Bir odak modu seçme (AF Modu)» (S. 44)

- 1 LV süper kontrol panelini görüntülemek için OK düğmesine basın.
- 2 [AF Modu] öęesini seçmek için $\Delta \nabla \triangleleft \triangleright$ düğmelerini kullanın.
- 3 Ön kadranı kullanarak bir seçenek belirleyin.

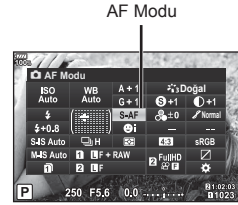

Fotoğraf makinesinin parlaklığını ölçme yöntemini seçme (Ölçüm)

Fotoğraf makinesinin parlaklığı nasıl ölçtüğünü seçebilirsiniz.

☞ «Fotoğraf makinesinin parlaklığını ölçme yöntemini seçme (Ölçüm)» (S. 46)

- 1 LV süper kontrol panelini görüntülemek için OK düğmesine basın.
- 2 [Ölçüm] öęesini seçmek için $\Delta \nabla \triangleleft \triangleright$ düğmelerini kullanın.
- 3 Ön kadranı kullanarak bir seçenek belirleyin.

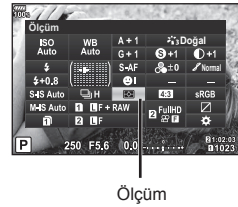

Rengi ayarlama (BA (beyaz ayarı))

Beyaz ayarını yapabilirsiniz.

☞ «Rengi ayarlama (BA (beyaz ayarı))» (S. 43)

- 1 LV süper kontrol panelini görüntülemek için **OK** düğmesine basın.
- 2 [BA] öğesini seçmek için **Δ ∇ <|>** düğmelerini kullanın.
- 3 Ön kadranı kullanarak bir seçenek belirleyin.

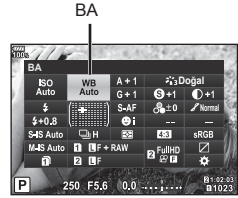

Beyaz ayarın ince ayarlarını yapma (BA Telafisi)

Hem otomatik beyaz ayarı hem de önceden ayarlanmış beyaz ayarı için ayar yapabilir ve telafi değerlerinin ince ayarlarını gerçekleştirebilirsiniz.

- 1 LV süper kontrol panelini görüntülemek için **OK** düğmesine basın.
- 2 [BA] öğesini seçmek için **Δ ∇ <|>** düğmelerini kullanın.
- 3 Ön kadranı kullanarak bir seçenek belirleyin.
- 4 Beyaz ayar telafisini seçmek için **Δ ∇ <|>** düğmelerini kullanın.
- 5 Ön kadranı kullanarak flaş telafisi değerini değiştirin.

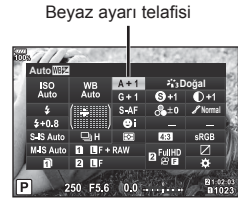

A ekseni üzerinde telafi için (Kırmızı-Mavi)

Kırmızı tonları vurgulamak için çubuğu + yönünde, mavi tonları vurgulamak için ise - yönünde hareket ettirin.

G ekseni üzerinde telafi için (Yeşil-Eflatun)

Yeşil tonları vurgulamak için çubuğu + yönünde, eflatun tonları vurgulamak için ise - yönünde hareket ettirin.

- Tüm beyaz ayarı modlarında aynı beyaz ayarını kullanmak için, [Hepsi **WBZ**] (S. 119) öğesini kullanın.

Fotoğraf makinesi sarsıntısını azaltma (Görüntü Sabitleyici)

Loş ışık koşullarında çekim yaparken veya yüksek oranlı büyütme ile çekim yaparken oluşabilecek fotoğraf makinesi titremesini azaltabilirsiniz. Görüntü sabitleyici, deklanşör düğmesine yarım bastığınızda devreye girer.

- 1 LV süper kontrol panelini görüntülemek için **OK** düğmesine basın.
- 2 Görüntü sabitleyiciyi seçmek için **Δ ▽ <|>** düğmelerini kullanın.
- 3 Ön kadranı kullanarak bir seçenek belirleyin.

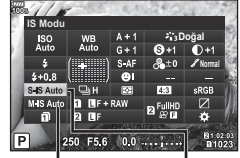

Görüntü Sabitleyici

Görüntü Sabitleyici

Fotoğraf (S-IS)	KAPALI	Fotoğraf-İ.S. Kapalı	Görüntü sabitleyici kapalı.
	S-IS AUTO	Otomatik İ.S.	Fotoğraf makinesi pan yönünü tespit eder ve uygun görüntü sabitlemesini uygular.
	S-IS1	Tüm Yön Titreme İ.S.	Görüntü sabitleyici açık.
	S-IS2	Dikey Titreme İ.S.	Görüntü sabitleme yalnızca dikey (10) kamera sarsıntısı için geçerlidir.
	S-IS3	Yatay Titreme İ.S.	Görüntü sabitleme yalnızca yatay (10) kamera sarsıntısı için geçerlidir. Fotoğraf makinesi portre doğrultusunda tutulurken fotoğraf makinesinde yatay pan işlemi yaparken kullanın.
Video (M-IS)	KAPALI	Video-İ.S. Kapalı	Görüntü sabitleyici kapalı.
	M-IS1	Tüm Yön Titreme İ.S.	Fotoğraf makinesi hem sensör kaydırma (VCM) hem de elektronik düzeltme kullanır.
	M-IS2	Tüm Yön Titreme İ.S.	Fotoğraf makinesi yalnızca sensör kaydırma (VCM) düzeltmesi kullanır. Elektronik düzeltme kullanılmaz.

Micro Four Thirds/Four Thirds Sistemi lensler dışında lensler kullanma

Micro Four Thirds veya Four Thirds sistemi objektifleri olmayan objektiflerle çekim yaparken, fotoğraf makinesi titreşimini azaltmak üzere odak uzaklığı bilgisini kullanabilirsiniz.

- [Görüntü Sabitleyici] öğesini ayarlayın, **OK** düğmesine basın, **INFO** düğmesine basın, ardından bir odak uzaklığı seçmek için **Δ ▽ <|>** düğmesini kullanın ve **OK** düğmesine basın.
- 0,1 mm ile 1000,0 mm arasında bir odak uzaklığı seçin.
- Objektifin üzerinde yazan değerle eşleşen değeri seçin.
- Görüntü sabitleyici fotoğraf makinesinin aşırı titreşimini veya enstantane hızı en düşük hıza ayarlandığında makinenin titreşimini düzeltmez. Bu tür durumlarda tripod kullanmanız tavsiye edilir.
- Tripod kullanırken [Görüntü Sabitleyici] öğesini [KAPALI] olarak ayarlayın.
- Görüntü sabitleme işlev düğmesine sahip bir objektif kullanıyorsanız, öncelik lens tarafında yapılan ayara verilir.
- Öncelik, objektif tarafındaki görüntü sabitleyiciye verildiğinde, [S-IS AUTO] yerine [S-IS1] kullanılır.
- Görüntü sabitleyici etkinleştirildiğinde bir çalışma sesi veya titreşim duyabilirsiniz.

Ardışık/zamanlayıcı çekim yapma

Deklanşör düğmesini tam basılı tutarak seri fotoğraf çekebilirsiniz. Alternatif olarak, zamanlayıcıyı kullanarak da fotoğraf çekebilirsiniz.

☞ «Ardışık/Zamanlayıcı çekim gerçekleştirme» (S. 47 – 49).

- 1 LV süper kontrol panelini görüntülemek için **OK** düğmesine basın.
- 2 Seri çekim/zamanlayıcı seçimini yapmak için **Δ ▽ ◀ ▶** düğmelerini kullanın.
- 3 Ön kadranı kullanarak bir seçenek belirleyin.



Ardışık çekim/zamanlayıcı

Görüntü açısını ayarlama

Fotoğraf çekerken açı oranını (yatay-dikey oranı) değiştirebilirsiniz. Tercihinize göre, açı oranını [4:3] (standart), [16:9], [3:2], [1:1] veya [3:4] olarak ayarlayabilirsiniz.

- 1 LV süper kontrol panelini görüntülemek için **OK** düğmesine basın.
- 2 [Görüntü Açısı] öğesini seçmek için **Δ ▽ ◀ ▶** düğmelerini kullanın.
- 3 Ön kadranı kullanarak bir seçenek belirleyin.

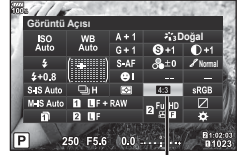

Görüntü Açısı

- Görüntü açısı yalnızca fotoğraflar için ayarlanabilir.
- Seçili açı oranına kırılan JPEG görüntüleri kaydedilir. RAW görüntüler kırılmaz ve seçili açı oranı bilgisi ile kaydedilir.
- RAW fotoğraflar oynatıldığında seçilen açı oranı bir çerçeveye gösterilir.

Çekim verileri için kaydetme yöntemini ayarlama (📷 Ayarları Kaydet)

Çekim verilerinin kartlara nasıl kaydedileceğini ayarlayabilirsiniz.

- 1 LV süper kontrol panelini görüntülemek için **OK** düğmesine basın.
- 2 [📷 Ayarları Kaydet] öğesini seçmek için **Δ ▽ ◀ ▶** düğmelerini kullanın.
- 3 Ön kadranı kullanarak bir öğe seçin.

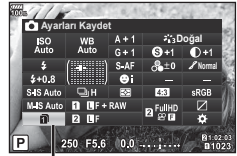

📷 Ayarları Kaydet

<input type="checkbox"/> (Standart)	Bu ayar yalnızca kullanılabilir alana sahip bir kart fotoğraf makinesindeyse uygulanır. Kullanılabilir alana sahip iki kart fotoğraf makinesindeyse, görüntüler [📷 Yuvayı Kaydet] içinde belirtilen karta kaydedilir (S. 132).
<input type="checkbox"/> (Otomatik Geçiş)	[📷 Yuvayı Kaydet] seçeneğinde belirlenen kart dolu olduğunda kayıt işlemi diğer karta geçer (S. 132).

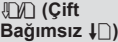
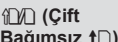
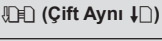
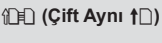
 (Çift Bağlımsız ↓)	Görüntüler yuva 1 ve 2'deki her kart için belirlenen görüntü kalitesi modunda kaydedilir (S. 56, 89). Kartlardan birinin dolması halinde çekim yapılamaz. [Çift Bağlımsız ↓] seçildiğinde görüntü kalitesi modunun değiştiğini unutmayın; ilerlemeden önce istediğiniz modu seçin.
 (Çift Bağlımsız ↑)	Görüntüler yuva 1 ve 2'deki her kart için belirlenen görüntü kalitesi modunda kaydedilir (S. 56, 89). Kartlardan birinin dolması halinde, kayıt işlemi boş alana sahip karta geçer. [Çift Bağlımsız ↑] seçildiğinde görüntü kalitesi modunun değiştiğini unutmayın; ilerlemeden önce istediğiniz modu seçin.
 (Çift Aynı ↓)	Görüntüler her iki kart için de aynı görüntü kalitesi modunda kaydedilir. Kartlardan birinin dolması halinde çekim yapılamaz.
 (Çift Aynı ↑)	Görüntüler her iki kart için de aynı görüntü kalitesi modunda kaydedilir. Kartlardan birinin dolması halinde, kayıt işlemi boş alana sahip karta geçer.

- **OK** düğmesine basarsanız, Özel Menü'nün [Kart Yuvası Ayarları] ile çekim verilerinin kaydedileceği kartı belirleyebilirsiniz (S. 132).
- [**📷** Ayarları Kaydet] için seçilen seçeneği değiştirmeniz veya bellek kartının yerine farklı miktarda ek fotoğraf içerebilecek bir bellek kartı takmanız halinde görüntü kalitesi modu değişebilir. Fotoğraf çekmeden önce görüntü kalitesi modunu kontrol edin.

Görüntü kalitesini seçme (📷⏏)

Fotoğraflar için görüntü kalitesi modunu ayarlayabilirsiniz. Uygulama (örneğin bilgisayarda işleme, web sitesinde kullanma vs.) için uygun bir kalite seçin. Bu, her bir kart için ayarlanabilir.

- 1 LV süper kontrol panelini görüntülemek için **OK** düğmesine basın.
- 2 [**📷⏏**] öğesini seçmek için **△ ▽ ◀ ▶** düğmelerini kullanın.
 - Görüntü kalitesi modu her kart yuvası için ayarlanabilir. [**📷** Ayarları Kaydet] [Çift Bağlımsız ↓] veya [Çift Bağlımsız ↑] olarak ayarlanırsa, ayrı görüntü kalitesi modları ayarlanabilir (S. 55).

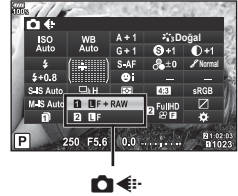

- 3 Ön kadrarı kullanarak bir seçenek belirleyin.
 - JPEG (**L**F, **L**N, **M**N ve **S**N) ve RAW modları arasından seçim yapın. Her çekimde hem JPEG hem de RAW görüntüyü kaydetmek için JPEG+RAW öğesini seçin. JPEG modları görüntü boyutu (**L**, **M** ve **S**) ve sıkıştırma oranını (SF, F, N ve B) kombine eder.
 - **L**F, **L**N, **M**N ve **S**N dışında bir kombinasyon seçmek isterseniz Özel Menüde [**⏏** Ayar] (S. 119) ayarlarını değiştirin.
 - Yüksek çözünürlüklü çekim sırasında (S. 49), **50M** F, **25M** F, **50M** F+RAW ve **25M** F+RAW arasından seçim yapabilirsiniz.
 - [**📷** Ayarları Kaydet] için [Çift Bağlımsız ↓] veya [Çift Bağlımsız ↑] seçilmesi görüntü kalitesi modunu değiştirir; ilerlemeden önce istediğiniz modu seçin.
 - [**📷** Ayarları Kaydet] için seçilen seçeneği değiştirmeniz veya bellek kartının yerine farklı miktarda ek fotoğraf içerebilecek bir bellek kartı takmanız halinde görüntü kalitesi modu değişebilir. Fotoğraf çekmeden önce görüntü kalitesi modunu kontrol edin.

RAW görüntü verileri

Bu format («.ORF» eklentili), ileride işlenebilmesi için işlenmemiş fotoğraf verilerini kaydeder. RAW fotoğraf verisi, başka fotoğraf makinesi veya yazılım kullanılarak izlenemez ve baskı için RAW fotoğraflar seçilemez. Bu fotoğraf makinesi kullanılarak RAW fotoğrafların JPEG kopyaları oluşturulabilir.  «Fotoğrafları düzenleme» (S. 105)

Görüntü kalitesini seçme

İstenen kullanıma uygun bir video kaydetme modu ayarlayabilirsiniz.

[Kart Yuvası Ayarları] bölümünde video kaydetme hedefi olarak ayarlanan kart için kart kayıt görüntü kalitesi modunu ayarlayın.  «Kaydedilecek kartı ayarlama» (S. 132)







1 LV süper kontrol panelini görüntülemek için  düğmesine basın.

2   öğesini seçmek için    düğmelerini kullanın.



3 Ön kadranı kullanarak bir seçenek belirleyin.

- Video kaydı modu ayarlarını değiştirmek için  düğmesinin ardından **INFO** düğmesine basın ve arka kadranı döndürün.

Kayıt modu	Uygulama	Değiştirebileceğiniz ayarlar
 FHD 30p (Full HD İyi 30p)*1	Klip çekimi (S. 73)	Video çözünürlüğü, bit hızı, kare hızı, kayıt süresi*4
 FHD 60p (Full HD Fine 60p)*1*2	Ayar 1	Video çözünürlüğü, bit hızı, kare hızı*4
 FHD 60p (Full HD Fine 60p)*1*2	Ayar 2	Video çözünürlüğü, bit hızı, kare hızı*4
 FHD 30p (Full HD Fine 30p)*1*2	Ayar 3	Video çözünürlüğü, bit hızı, kare hızı*4
 4K 30p (4K 30p)*1	Ayar 4	Video çözünürlüğü, bit hızı, kare hızı*4
 C4K 24p (Full HD İyi 30p)*1	Özel	Video çözünürlüğü, bit hızı, kare hızı, maksimum klip kayıt süresi, yavaş/hızlı hareketi çekim*4
 Motion JPEG (1280×720, Motion JPEG)*3	Bilgisayarda oynatma veya düzenleme	—

*1 Dosya formatı: MPEG-4 AVC/H.264. Her bir dosyanın maksimum boyutu 4 GB ile sınırlıdır. Her bir videonun maksimum kayıt süresi 29 dakika ile sınırlandırılmıştır.

*2 All-Intra, kareler arası sıkıştırma olmadan kaydedilen video anlamına gelir. Bu formattaki videolar düzenleme için uygundur ancak daha büyük veri boyutuna sahiptir.

*3 Her bir dosyanın maksimum boyutu 2 GB ile sınırlandırılmıştır.

*4 Kayıt modu ayarlanabilir.

🔍 [🔍 Özellik Ayarları] (S. 100)

- Kullanılan kartın tipine bağlı olarak, kayıt azami uzunluğa erişilmeden sonlandırılabilir.
- Bazı ayarlarda bit oranı seçimi bulunmayabilir.

Flaş kullanımı (Flaşlı çekim)

1 Flaş ayağı kapağını çıkarın ve flaşı fotoğraf makinesine takın.

- Flaş ünitesini, ayağın arka kısmıyla temas edene ve sabit bir şekilde yerine oturana kadar, tamamen kaydırın.

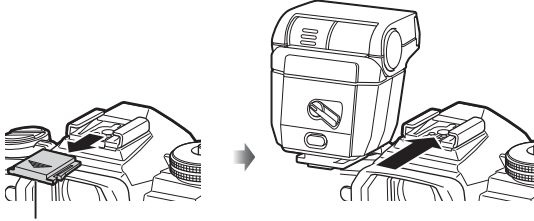

Flaş ayağı kapağı

Flaş yönünü değiştirme

Flaş ünitesinin dikey ve yatay yönünü değiştirebilirsiniz. Yansıtma flaşlı çekim yapmak da mümkündür.

- Yansıtma flaşlı fotoğrafçılık için kullanıldığında flaş nesneyi tam aydınlatmayabilir.

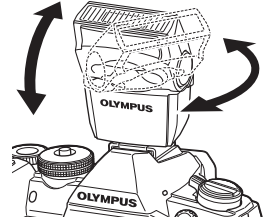

Flaş ünitesinin çıkartılması

UNLOCK düğmesine basarak flaş ünitesini çıkarın.

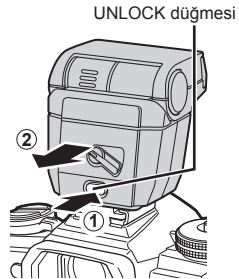

- 2 Flaşın **ON/OFF** mandalını ON konumuna getirin ve fotoğraf makinesini açın.
- Flaşı kullanıyorsanız mandalı OFF konumuna geri döndürün.

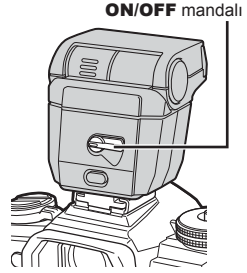

- 3 LV süper kontrol panelini görüntülemek için **OK** düğmesine basın.
- 4 [Flaş Modu] seçeneğini seçmek için **Δ ∇ <D>** düğmelerini kullanın.

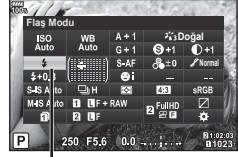

Flaş Modu





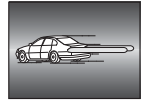





- 5 Ön kadranı kullanarak bir seçenek belirleyin.
- Kullanılabilecek seçenekler ve bunların görüntülenme sırası çekim moduna göre değişir. **☰** «Çekim modu ile ayarlanabilen flaş modları» (S. 60)

⚡	Flaş	Flaş, mevcut ışık koşullarına bakılmaksızın patlar.
ⓧ	Flaş kapalı	Flaş patlamaz.
⚡👁	Kırmızı göz giderici flaş	Flaş patlar ve böylelikle kırmızı göz durumu azaltılır.
⚡SLOW	Yavaş senkronizasyon (1. perde)	Flaş, karanlık arka planları aydınlatmak için yavaş enstantane hızları ile yanar.
👁SLOW	Yavaş senkronizasyon (1. perde)/Kırmızı göz giderici flaş	Yavaş senkronizasyon, kırmızı göz giderme flaşı ile birleştirilir.
⚡SLOW2	Yavaş senkronizasyon (2. perde)	Flaş, hareketli ışık kaynaklarının izlerini oluşturmak üzere deklanşör kapanmadan hemen önce patlar.
⚡FULL, 1/4 vb.	Manuel flaş	Manuel kullanımı tercih eden kullanıcılar için. OK ve ardından INFO düğmesine basarsanız, flaş seviyesini ayarlamak için kadranı kullanabilirsiniz.



- ⚡👁** (Kırmızı göz giderici flaş) modunda ön flaşlardan sonra deklanşörün açılması yaklaşık 1 saniye sürer. Çekim tamamlanana kadar fotoğraf makinesini hareket ettirmeyin.
- ⚡👁** (Kırmızı göz giderici flaş) modu bazı çekim koşulları altında etkili bir şekilde çalışmayabilir.
- Flaş patladığında, enstantane hızı 1/250 saniye veya yavaş bir hıza ayarlanır. Bir nesneyi parlak bir arka plan önünde flaş ile çekerken, arka plan fazla pozlanabilir.
- Sessiz modu ve odak basamaklama için senkronizasyon hızı (S. 95) 1/50 saniyedir. ISO basamaklama sırasında ve 8000 ila üzerindeki ISO duyarlılıklarındaki senkronizasyon hızı (S. 95) 1/20 saniyedir.

Çekim modu ile ayarlanabilen flaş modları

Çekim modu	LV süper kontrol paneli	Flaş modu	Flaş zamanlaması	Flaş patlama koşulları	Enstantane hızı limiti
P/A		Flaş	1. perde	Daima patlar	30 sn. – 1/250 sn.*
		Kırmızı göz giderme			1/30 sn. – 1/250 sn.*
		Flaş kapalı	—	—	—
	 SLOW	Yavaş senkronizasyon (kırmızı göz giderici flaş)	1. perde	Daima patlar	60 sn. – 1/250 sn.*
	 SLOW	Yavaş Senkronizasyon (1. perde)			
	 SLOW2	Yavaş senkronizasyon (2. perde)	2. perde		
S/M		Flaş	1. perde	Daima patlar	60 sn. – 1/250 sn.*
		Kırmızı göz giderici flaş			
		Flaş kapalı	—	—	—
	 SLOW2	Yavaş senkronizasyon (2. perde)	2. perde	Daima patlar	60 sn. – 1/250 sn.*

• Yalnızca  ve  **AUTO** modunda ayarlanabilir.

* Ayrı olarak satılan harici bir flaş kullanıldığında enstantane hızı 1/250 saniyedir.

Asgari menzil

Objektif, fotoğraf makinesine yakın objelerin üzerine gölge düşürerek kenar ve köşelerin karanlık çıkmasına veya flaş asgari çıkışta bile aşırı parlak olabilir.

Objektif	Kenar ve köşelerin karanlık çıktığı yaklaşık uzaklık
ED 12-40 mm f2.8 PRO	0,6 m
ED 40-150 mm f2.8 PRO	0,6 m

• Harici flaş üniteler köşe kararmalarının önlenmesi için kullanılabilir. Fotoğrafların aşırı pozlanmasını önlemek için, **A** veya **M** modunu seçin ve yüksek bir f-sayısı seçin veya ISO hassasiyetini düşürün.

Flaş çıkışını ayarlama (Flaş yoğunluk kontrolü)

Karenin diğer kısımlarının doğru pozlanmış olmasına rağmen, nesnenin fazla veya az pozlandığını fark ederseniz flaş çıkışını ayarlayabilirsiniz.

- 1 LV süper kontrol panelini görüntülemek için **OK** düğmesine basın.
- 2 **[Flaş]** öğesini seçmek için **△ ▽ ◀ ▶** düğmelerini kullanın.
- 3 Ön kadranı kullanarak bir seçenek belirleyin.



























- Elektronik flaş üzerindeki flaş denetim modu MANUEL olarak ayarlı olduğunda bu ayarın bir etkisi bulunmaz.
- Harici flaş üzerinde yapılan flaş yoğunluğundaki değişiklikler fotoğraf makinesinde yapılanlara eklenir.

İşleme seçenekleri (Görüntü Modu)

Bir görüntü modu seçebilir ve kontrast, keskinlik ve diğer parametrelerde kişisel ayarlamalar yapabilirsiniz (S. 63). Her görüntü modu için yapılan değişiklikler ayrı olarak kaydedilir.

■ Görüntü modu seçenekleri

	i-Geliştirme	Sahneye uygun daha etkileyici görünümlü sonuçlar oluşturur.
	Canlı	Canlı renkler oluşturur.
	Doğal	Doğal renkler oluşturur.
	Muted	Düz tonlar oluşturur.
	Portre	Güzel cilt tonları oluşturur.
	Monokrom	Siyah beyaz ton oluşturur.
	Özel	Bir görüntü modu seçmek, parametreleri ayarlamak ve ayarı kaydetmek için kullanın.
	e-Portre	Yumuşak cilt dokuları oluşturur. Bu mod basamaklama çekim veya video çekiminde kullanılamaz.
	Sualtı	Sualtı fotoğraflar için mükemmel bir renk rötuşu sağlar. • [Sualtı] ayarlandığında [⚡ + BA] öğesini [Kapalı] konuma ayarlamanız tavsiye olunur (S. 118).
	Renk Oluşturucu	Renk Oluşturucuda ayarlanmış bir renk rötuşu sağlar (S. 72).
	ART 1 Pop Sanat	Sanatsal Filtre ayarları kullanır. Sanatsal etkiler de kullanılabilir.
	ART 2 Yumuşak Odak	
	ART 3 Soluk ve Açık Renk	
	ART 4 Açık Ton	
	ART 5 Grenli Film	
	ART 6 İğne Deliği	
	ART 7 Diorama	
	ART 8 Çapraz İşlem	
	ART 9 Hassas Sepya	
	ART 10 Dramatik Ton	
	ART 11 Anahtar Çizgi	
	ART 12 Suluboya	
	ART 13 Nostalji	
	ART 14 Kısmi Renkler	

Doygunlukta ince ayar yapma (Doygunluk)

Görüntü modu (S. 62) ayarlarında yalnızca doygunluk için ince ayar yapabilir ve değişiklikleri kaydedebilirsiniz.

- Ayarlamalar çekim moduna bağlı olarak kullanılamayabilir (S. 24).

- 1 LV süper kontrol panelini görüntülemek için **OK** düğmesine basın.
- 2 [Doygunluk] öğesini seçmek için **Δ ∇ <|>** düğmelerini kullanın.
- 3 Ön kadranı kullanarak bir seçenek belirleyin.

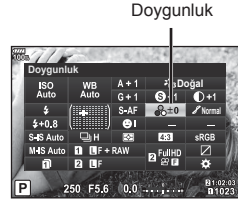

Tonda ince ayar yapma (Dereceleme)

Görüntü modunda (S. 62) ayarlarında yalnızca ton için ince ayar yapabilir ve değişiklikleri kaydedebilirsiniz.

- Ayarlamalar çekim moduna bağlı olarak kullanılamayabilir (S. 24).



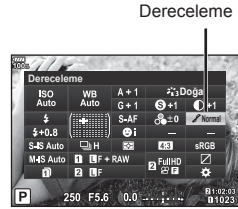



- 1 LV süper kontrol panelini görüntülemek için **OK** düğmesine basın.
- 2 [Dereceleme] için **Δ ∇ <|>** düğmelerini kullanın.
- 3 Ön kadranı kullanarak bir seçenek belirleyin.



AUTO: Otomatik	Görüntüyü detaylı bölgelere ayırır ve her bölge için parlaklığı ayrı ayrı ayarlar. Bu büyük kontrastlı alanlara sahip görüntülerde beyaz çok parlak veya siyah çok koyu beliriorsa etkindir.
NORM: Normal	Genel kullanımlar için normal modu kullanın.
HIGH: Aydınlık	Parlak nesne için uygun bir ton kullanır.
LOW: Karanlık	Karanlık nesne için uygun bir ton kullanır.

Monoton fotoğraflara filtre efektleri uygulama (Renk Filtresi)

Görüntü modu (S. 62) ayarlarının monoton ayarında önceden bir filtre ekleyebilir ve filtreyi kaydedebilirsiniz. Bu, filtreyle eşleşen rengin parlaklaştırıldığı ve tamamlayıcı rengin karartıldığı monoton bir görüntü oluşturur.

- 1 LV süper kontrol panelini görüntülemek için  düğmesine basın.
- 2 [Görüntü Modu] öğesini seçmek için    düğmelerini kullanın.
- 3 Ön kadranı kullanarak [Monoton] öğesini seçin.
- 4 [Renk Filtresi] öğesini seçmek için    düğmelerini kullanın.
- 5 Ön kadranı kullanarak bir öğe seçin.



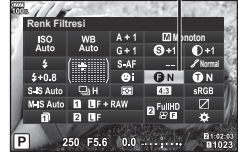



Renk Filtresi



N:Yok	Normal bir siyah beyaz görüntü oluşturur.
Ye:Sarı	Doğal mavi gökyüzü olan net bir beyaz bulut rengi üretir.
Or:Turuncu	Hafifçe mavi göklerde ve gün batımlarında renkleri vurgular.
R:Kırmızı	Mavi göklerdeki renkleri ve son bahar kırmızısının parlaklığını kuvvetli şekilde vurgular.
G:Yeşil	Kırmızı dudaklar ve yeşil yapraklardaki renkleri kuvvetli şekilde vurgular.

Monoton bir görüntünün tonunu ayarlama (Monokrom Rengi)

Görüntü modu (S. 62) ayarlarının monoton ayarında önceden bir renk tonu ekleyebilir ve kaydedebilirsiniz.

- 1 LV süper kontrol panelini görüntülemek için  düğmesine basın.
- 2 [Görüntü Modu] öğesini seçmek için    düğmelerini kullanın.
- 3 Ön kadranı kullanarak [Monoton] öğesini seçin.
- 4 [Monokrom Rengi] öğesini seçmek için    düğmelerini kullanın.
- 5 Ön kadranı kullanarak bir seçenek belirleyin.

Monokrom Rengi



N:Yok	Normal bir siyah beyaz görüntü oluşturur.
S:Sepya	Sepya bir görüntü oluşturur.
B:Mavi	Mavimsi bir görüntü oluşturur.
P:Mor	Morumsu bir görüntü oluşturur.
G:Yeşil	Yeşilimsi bir görüntü oluşturur.

i-Geliştirme efektlerini ayarlama (Efekt)

Görüntü modunda (S. 62) i-Geliştirme efekti gücünü ayarlayabilirsiniz.

- 1 LV süper kontrol panelini görüntülemek için **OK** düğmesine basın.
- 2 [Efekt] öğesini seçmek için **Δ ▽ < ▷** düğmelerini kullanın.
- 3 Ön kadranı kullanarak bir seçenek belirleyin.

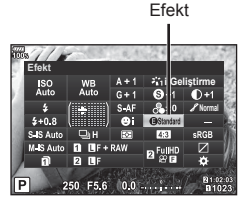

Effect LOW (Efekt: Düşük)	Görüntülere düşük bir i-Geliştirme efekti ekler.
Effect STD (Efekt: Standart)	Görüntülere «düşük» ve «yüksek» arasında bir i-Geliştirme efekti ekler.
Effect HIGH (Efekt: Yüksek)	Görüntülere yüksek bir i-Geliştirme efekti ekler.

Renk reproduksiyon formatını ayarlama (Renk Uzayı)

Çekilen görüntüler bir ekranda veya yazıcı kullanılarak yeniden oluşturulduğunda renk reproduksiyonunun doğru olduğundan emin olmak için format seçebilirsiniz. Bu seçenek Özel Menü seçeneğindeki [Renk Uzayı] (S. 119) ile eşdeğerdir.

- 1 LV süper kontrol panelini görüntülemek için **OK** düğmesine basın.
- 2 [RenkUzayı] öğesini seçmek için **Δ ▽ < ▷** düğmelerini kullanın.
- 3 Ön kadranı kullanarak bir seçenek belirleyin.



Renk Uzayı

sRGB	Bu, Uluslararası Elektroteknik Komisyonu (IEC) tarafından öngörülen RGB renk uzayı standardıdır. Normalde, [sRGB] seçeneğini standart ayar olarak kullanın.
AdobeRGB	Bu, Adobe Systems tarafından sağlanan bir standarttır. Doğru görüntü çıkışı için uyumlu yazılım ve ekran, yazıcı vs. gibi donanımlar gereklidir.

- [AdobeRGB], video modunda ya da **ART** (S. 34) veya HDR ile kullanılamaz

Işık ve gölgelerin parlaklığını değiştirme (Işık ve Gölge)

Işık ve gölgelerin parlaklığını ayarlamak için [Işık ve Gölge] öğesini kullanın.

- 1 LV süper kontrol panelini görüntülemek için **OK** düğmesine basın.

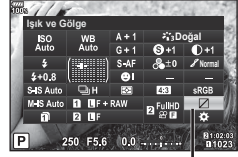

Işık ve Gölge

- 2 [Işık ve Gölge] öğesini seçmek için Δ ∇ \triangleleft \triangleright düğmelerini kullanın ve ardından **OK** düğmesine basın.

- 3 Gölgeleri ayarlamak için arka kadranı, ışıkları ayarlamak için de ön kadranı kullanın.

- **OK** düğmesini basılı tutarak ayarlar sıfırlanabilir. Orta ton ayarlama ekranını görmek için **INFO** düğmesine basın.

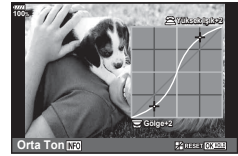

- [Işık ve Gölge] öğesine ayrıca [Çoklu Fonks.] seçeneği kullanılarak [Işık ve Gölge] öğesinin atandığı düğme üzerinden de erişilebilir (S. 69).

Düğmelere fonksiyon atama (Düğme Fonksiyonu)

Varsayılan ayarlarda, düğmelere aşağıda belirtilen fonksiyonlar atanmıştır:

Düğme	Varsayılan
Fn1 Fonksiyonu	AF Alan Seçimi
Fn2 Fonksiyonu	Çoklu Fonksiyon
REC Fonksiyonu	REC
AEL/AFL Fonksiyonu	AEL/AFL
AF-ON Fonksiyonu	AF-ON (Hareketsiz görüntü), Vurgulama (Video)
Q Fonksiyonu	Q (Hareketsiz görüntü), Q (Video)
IOI Fonksiyonu	IOI
AF-ON Fonksiyonu	AF Alan Seçimi (Fotoğraf), Direkt Fonksiyon (Video)

Düğme	Varsayılan
Fn Fonksiyonu	Fn (Fotoğraf), Elektr. Yakınlaş.* (Video)
Fn Fonksiyonu	Fn (fotoğraf), Fn ISO/ Fn BA (Video)
B-Fn1 Fonksiyonu	AF Alan Seçimi
B-Fn2 Fonksiyonu	AEL/AFL
PBHI Fonksiyonu	AF Alan Seçimi (Fotoğraf), Direkt Fonksiyon (Video)
PBHI Fonksiyonu	Fn (Fotoğraf), Elektr. Yakınlaş.* (Video)
PBHI Fonksiyonu	Fn (fotoğraf), ISO/WB (Video)
L-Fn Fonksiyonu	AF Durdur

* Yalnızca güçlü yakınlaştırma objektifleriyle birlikte kullanılabilir

Bir düğmeye atanmış fonksiyonu değiştirmek için aşağıdaki adımları uygulayın.

















- 1 LV süper kontrol panelini görüntülemek için **OK** düğmesine basın.
- 2 [**📷** Düğme Fonksiyonu] veya [**📷** Düğme Fonksiyonu] öğesini seçmek için **△ ▽ ◀ ▶** düğmelerini kullanın, ardından **OK** düğmesine basın.
 - Özel Menü'nün (S. 113) [**📷** Düğme Fonksiyonu] fotoğraf çekim modunda görüntülenir ve [**📷** Düğme/Kadran/Kol] (S. 100) öğesinin [**📷** Düğme Fonksiyonu] video modunda görüntülenir.
- 3 Arka kadranı kullanarak bir düğme seçin.
- 4 Ayar ekranını değiştirmek için ön kadranı döndürün, ardından bir seçenek belirlemek için arka kadranı kullanın ve **OK** düğmesine basın.



































Düğme Fonksiyonu

- Kullanılabilir seçenekler düğmeden düğmeye farklılık gösterir.

AF Durdur	Otomatik odaklamayı durdurmak için düğmeye basın.
[AEL/AFL]	AE kilidini veya AF kilidini kullanmak için düğmeye basın. Fonksiyon [AEL/AFL] (S. 123) ayarına göre değişiklik gösterir. AEL seçimi yapıldığında, pozlamayı kilitlemek ve monitörde [AEL] öğesini görüntülemek için düğmeye bir defa basın. Kilidi iptal etmek için düğmeye tekrar basın.
REC	Bir film kaydetmek için düğmeye basın.
(Önizleme)	Düğmeye basarken diyafram seçilen değere getirilir. Özel Menü'nün (S. 116) [Ayarları] içinde [Kilit] için [Açık] seçiliyse, düğme bırakıldığında dahi diyafram seçilen değerde kalır.
(Tek dokunuşla beyaz ayarı)	Bir beyaz ayarı değeri almak için düğmeye basılırken deklanşör düğmesine basın (S. 44).
[::] (AF Alan Seçimi)	AF hedefini seçmek için düğmeye basın (S. 40, 41).
[::] [HP] ([::] Ana Sayfa)	AF ana konumunu seçmek için [::] Hedef Ayarla] (S. 112) ile kaydedilen düğmeye basın. Orijinal konuma geri dönmek için düğmeye tekrar basın. Ana konum seçildiğinde fotoğraf makinesi kapatılırsa, ana konum seçilmeden önce ayarlanan AF hedefi konumu sıfırlanacaktır.
MF	[MF] modunu seçmek için düğmeye basın. Bir önceki seçilmiş olan AF moduna geri dönmek için düğmeye tekrar basın. Odaklama modunu düğmeye basarken kadranı döndürerek değiştirebilirsiniz.
RAW	JPEG ve RAW+JPEG görüntü kalitesi modları arasında geçiş yapmak için düğmeye basın. Düğmeye basarken kadranı döndürmek suretiyle görüntü kalitesi modunu değiştirebilirsiniz.
TEST (Test Pozu)	Çekilen görüntüleri bellek kartına kaydetmeden görüntülemek için düğme basılıyken deklanşör düğmesine basın.

 (Sualtı geniş/Sualtı makro)	Su geçirmez bir koruyucu kullanırken  ve  arasında geçiş yapmak için düğmeye basın. Orijinal çekim moduna dönmek için düğmeyi basılı tutun. Elektronik yakınlığa sahip bir objektif kullanırken,  ve  arasındaki geçiş otomatik olarak geniş açılı ayara ve telefoto ayarına ayarlanır.
 (Pozlama telafisi)	Pozlama telafisini ayarlamak için düğmeye basın. Düğmeye P , A veya S modlarında basmanız halinde kadran veya  ile pozlama telafisini ayarlayabilirsiniz. Düğmeye M modundayken basarsanız, enstantane hızı ve diyafram değerini kadran veya  düğmeleri ile değiştirebilirsiniz.
 (Dij. Tele Dönüştürücü)	Dijital yakınlığı [Açık] veya [Kapalı] konuma getirmek için düğmeye basın.
 (Yamukluk Telafisi)	Yamukluk telafisi için seçenekleri görüntülemek üzere düğmeye bir kere basın ve değişiklikleri kaydedip çıkmak için bir kere daha basın. Normal fotoğraf çekimiyle devam etmek için düğmeyi basılı tutun.
 (Büyüt)	Büyütme çerçevesini görüntülemek için düğmeye basın ve görüntüyü büyütme için düğmeye tekrar basın. Büyütülmüş görüntüyü iptal etmek için düğmeyi basılı tutun.
HDR	Kaydedilen ayarlar ile HDR çekimi değiştirmek için düğmeye basın. HDR çekimi iptal etmek için tekrar düğmeye basın. HDR modunu düğmeye basarken kadranı döndürerek değiştirebilirsiniz.
BKT	Kaydedilen ayarlar ile BKT çekimi değiştirmek için düğmeye basın. BKT çekimi iptal etmek için tekrar düğmeye basın. BKT modunu düğmeye basarken kadranı döndürerek değiştirebilirsiniz.
 ISO/  BA	Ön kadranı kullanarak ISO hassasiyetini ve arka kadranı kullanarak beyaz ayarını ayarlamak için düğmeye basın.
 BA/  ISO	Ön kadranı kullanarak beyaz ayarını ve arka kadranı kullanarak ISO hassasiyetini ayarlamak için düğmeye basın.
Çoklu Fonksiyon	Seçili çoklu fonksiyonu geri çağırmak için [Çoklu Fonks.] öğesinin atandığı düğmeye basın.  «Çoklu fonksiyon seçeneklerini kullanma (Çoklu Fonks.)» (S. 71)
Vurgulama	Vurgulama ekranını açmak ve kapatmak için düğmeye basın. Vurgulama görüntülendiğinde, histogram ile ışık ve gölge ekranı kullanılamaz. Vurgulama öğesini kullanırken, INFO düğmesine basarak renkleri ve vurguyu değiştirebilirsiniz.
 Düzey Göstergesi	Vizördeki düzey göstergesini görüntülemek için düğmeye basın ve düzey göstergesini kapatmak için düğmeye tekrar basın. Düzey göstergesi [EVF Stili] modunda [Stil 1] veya [Stil 2] ayarlıyken kullanılabilir (S. 133).

 ( Görünüm Seçimi)	Canlı görünümü açmak ve kapatmak için bu düğmeyi kullanın. Göz sensörü devre dışı bırakılmışsa, monitör ekranı ve EVF ekranı arasında geçiş yapar.
 (S-OVF)	Vizördeki bir görüntüyü optik vizör görüntüsü olarak görüntülemek için düğmeye basın. Vizörde  görüntülenecektir. [S-OVF] modunu sonlandırmak için düğmeye basın.
AF Sınırlayıcı	AF Sınırlayıcıyı açmak ve kapatmak için düğmeye basın. Düğmeye basarken kadranı döndürmek suretiyle AF Sınırlayıcı modunu değiştirebilirsiniz.
Ön ayarlı MF	Ön ayarlı MF'ye geçmek için düğmeye basın. Orijinal AF ayarına geri dönmek için düğmeye tekrar basın. Odaklama modunu düğmeye basarken kadranı döndürerek değiştirebilirsiniz.
 Lens (Lens Bilgisi Ayarları)	Lens bilgisi ayarları menüsünü (S. 132) görüntülemek için düğmeye basın.
IS Modu	Görüntü sabitlemeyi açmak ve kapatmak için düğmeye basın. Düğmeye basarken kadranı döndürmek suretiyle görüntü sabitleme modunu değiştirebilirsiniz.
 (Flaş Modu)	Bir flaş modu seçmek için düğmeye basın. Öncelikle [ Fonksiyonu] öğesini [Direkt Fonks.] olarak ayarlamalısınız.
	Ardışık çekim veya zamanlayıcı seçeneğini belirlemek için düğmeye basın. Öncelikle [ Fonksiyonu] öğesini [Direkt Fonks.] olarak ayarlamalısınız.
 Kılıdını Aç	Dokunmatik ekran işlemini etkinleştirmek ve devre dışı bırakmak için düğmeyi basılı tutun. Öncelikle [ Fonksiyonu] öğesini [Direkt Fonks.] olarak ayarlamalısınız.
Elektr. Yakınlaş.	Güçlü zoom işlevine sahip bir lens kullanılıyorsa, düğmeye bastıktan sonra zoom işlemleri için ok tuşları takımını kullanın. Öncelikle [ Fonksiyonu] öğesini [Direkt Fonks.] olarak ayarlamalısınız.

- [ Fonksiyonu] ve [ Fonksiyonu] seçeneklerini kullanmak amacıyla [ Fonksiyonu] için öncelikle [Direkt Fonks.] öğesini seçmeniz gerekmektedir.
- [ Fonksiyonu] ve [ Fonksiyonu] seçeneklerini kullanmak için öncelikle [ Fonksiyonu] için [Direkt Fonks.] öğesini seçmeniz gerekmektedir.
-  düğmesi için [Direkt Fonks.] seçeneği her   için geçerlidir.
- AF hedef seçimi için kullanmak amacıyla [ Fonksiyonu] öğesini  düğmesine atayın.
- Bazı lenslerde kullanılabilen fonksiyonlar için   düğmesi kullanılabilir.
- Çoklu fonksiyon düğmesi aşağıdaki rollere atanabilir:
 (Işık ve Gölge Kontrolü),  (Renk Oluşturucu),  (ISO/BA),  (BA/ISO),
 (Büyüt),  (Görüntü Açısı),  (S-OVF),  (Vurgulama)

■ Çoklu fonksiyon seçeneklerini kullanma (Çoklu Fonks.)

Çoklu fonksiyon, [Çoklu Fonks.] ögesini [📷 Düşme Fonksiyonu] veya [👤 Düşme Fonksiyonu] içindeki düğmeye ayarlayarak bir düğmeye atanabilir. Varsayılan ayarlarda çoklu fonksiyon **Fn2** düğmesine atanmıştır.

Bir fonksiyon seçme

- Fn2** düğmesini basılı tutun ve ön ya da arka kadranı döndürün.
 - Menüler görüntülenir.
- Bir fonksiyon seçmek için kadranı döndürmeye devam edin.
 - İstediğiniz işlev seçildiğinde düğmeden parmağınızı çekin.



Seçilen fonksiyonu kullanma

Fn2 düğmesine basın. Fonksiyon ayarı ekranı görüntülenir.

[Q], **Fn2** düğmesine atandığında

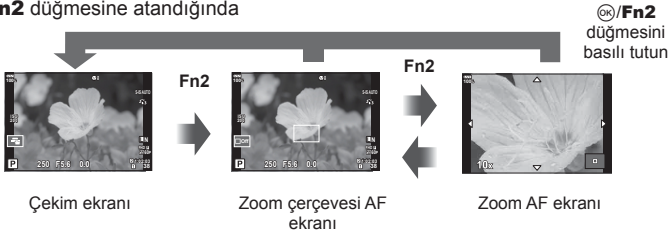

Diğer seçenekler **Fn2** düğmesine atandığında

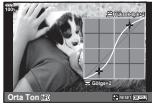

Işık ve Gölge Kontrolü ekranı



Renk Oluşturucu ekranı



Açı oranı ayarı ekranı

Fonksiyon	Ön kadrان (☺)	Arka kadrان (☹)
[☺] (Işık ve Gölge Kontrolü) (S. 67)	Yüksek ışık kontrolü	Gölge kontrolü
☺ (Renk Oluşturucu) (S. 72)	Ton	Doğunluk
[ISO] (ISO/BA) (S. 43, 52/S. 43, 53)	ISO duyarlılığı	BA modu
[WB] (BA/ISO)* (S. 43, 53/S. 43, 52)	BA modu	ISO duyarlılığı
Q (Büyüt) (S. 42)	Yakınlaştırma AF: Yakınlaştırma veya uzaklaştırma	
[☺] (Görüntü Açısı) (S. 55)	Açı oranı	
[S-OVF] (S-OVF) (S. 121)	—	
[PEAK] (Vurgulama) (S. 124)	—	

* Bu fonksiyon, [Çoklu Fonksiyon Ayarları] (S. 115) öğesinde seçili olduğunda görüntülenir.

Genel rengi ayarlama (Renk Oluşturucu)

30 ton ve 8 doğunluk düzeyinin herhangi bir kombinasyonu kullanılarak görüntünün genel rengi ayarlanabilir.

Öncelikle Renk Oluşturucuyu **Fn2** düğmesine ayarlamalısınız (S. 71).

1 **Fn2** düğmesine basın.

- Ayar ekranı görüntülenir.



2 Arka kadranı kullanarak doğunluğu ve ön kadranı kullanarak tonu ayarlayın.

- ☺ düğmesini basılı tutarak ayarlar sıfırlanabilir.
- Renk Oluşturucuyu ayarlamadan çıkmak için, **MENU** düğmesine basın.

3 ☺ düğmesine basın.







- Renk Oluşturucu ayarı ekranına geri dönmek için, **Fn2** düğmesine basın.

- Görüntü kalitesi için [RAW] seçildiğinde, fotoğraflar RAW+JPEG formatında kaydedilir (S. 56, 89).
- [HDR] (S. 50, 96) veya [Çoklu Pozlama] (S. 96) kullanılarak çekilen fotoğraflar [Doğal] ayarında kaydedilir.









«Kliplerim» çekimi





Birden fazla kısa video (klipler) içeren tek bir Kliplerim videosu oluşturabilirsiniz. Ayrıca Kliplerin videosuna sabit pozlar da ekleyebilirsiniz.

■ Fotoğraf Çekme

- 1 Mod kadranını  konumuna getirin.
- 2 LV süper kontrol panelini görüntülemek için  düğmesine basın.
- 3  öğesini seçmek için    düğmelerini kullanın.





- 4 Ön kadranı kullanarak  öğesini seçin ve  düğmesine basın.
 - [Video Çözünürlüğü], [Bit Hızı], [Kare Hızı] ve [Klip Kayıt Süresi] öğelerini değiştirmek için **INFO** düğmesine basın. [Video Çözünürlüğü], [Bit Hızı], [Kare Hızı] veya [Klip Kayıt Süresi] öğelerini vurgulamak için  öğesini kullanın ve değiştirmek için   düğmelerini kullanın.
- 5 Çekime başlamak için  düğmesine basın.
 - Ön ayarlı çekim süresi dolduğunda kayıt otomatik olarak sonlandırılır ve kaydedilen videoyu kontrol etmek için bir ekran görüntülenir. Sonraki video çekimini başlatmak için  düğmesine basın.
 - Çekim sırasında  düğmesine tekrar basarsanız, çekim düğme basılı iken (maksimum 16 saniye) devam eder.
- 6 Bir sonraki klipi çekmek için  düğmesine basın.
 - Onay ekranı kaybolur ve bir sonraki klipin çekimi başlar.
 - Çektiğiniz klipi silmek veya farklı bir Kliplerim öğesine kaydetmek için onay ekranında aşağıdaki işlemi gerçekleştirin.

	Kliplerim'i baştan oynatır.
	Klipin kaydedileceği Kliplerim öğesini ve klipin ekleneceği konumu değiştirir. Kliplerim içinde klipin ekleneceği konumu değiştirmek için  düğmelerini kullanın.
	Çekilen klipi siler.

- Sonraki klipin çekimi deklanşör düğmesine yarım basılarak başlatılabilir. Klip, önceki klip gibi Kliplerim konumuna kaydedilir.
- Farklı [Video Çözünürlüğü], bit hızı, ve [Kare Hızı] ayarlarına sahip klipler ayrı Kliplerim olarak kaydedilir.

Yeni Kliplerim oluşturma

△ ▽ düğmelerini kullanarak bir klipi  konumuna taşıyın ve  düğmesine basın.







Kliplerim konumundan bir klipi kaldırma

△ ▽ < > düğmelerini kullanarak  konumuna bir klip taşıyın ve  düğmesine basın.

- Kliplerim konumundan kaldırılan klip normal bir video dosyası olacaktır.

■ Oynatma

Kliplerim'deki dosyaları sırasıyla oynatabilirsiniz.

- 1  düğmesine basın ve  ile işaretlenmiş bir görüntü seçin.
- 2  düğmesine basın ve △ ▽ düğmelerini kullanarak [Kliplerim'i Oynat] seçeneğini seçin. Ardından tekrar  düğmesine basın.
 - Kliplerim'deki dosyalar sırasıyla oynatılır.
 - Ardışık oynatmayı sonlandırmak için  düğmesine basın.



«Kliplerim»i Düzenleme

Kliplerim'den tek bir video dosyası oluşturabilirsiniz.

Çekilen klipler Kliplerim'de saklanır. Kliplerim'e video klipleri ve fotoğraflar ekleyebilirsiniz. Ayrıca geçiş efektleri ve sanat filtresi efektleri ekleyebilirsiniz.

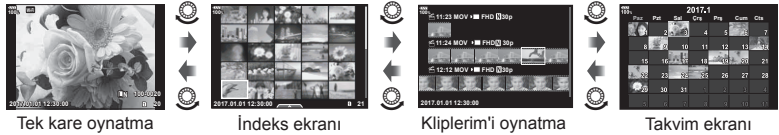
- 1  düğmesine basın ve ardından Kliplerim'i oynatmak için arka kadranı döndürün.



- Kliplerim oynatma ekranında  ile işaretli görüntüler  düğmesine basılarak, görüntü vurgulanarak ve  düğmesine basılarak görüntülenebilir.

- 2 Kliplerim'i seçmek için △ ▽ düğmelerini ve bir klip seçmek için < > düğmelerini kullanın ve  düğmesine basın.

3 ▲ ▽ düğmelerini kullanarak bir öğe seçin ve Ⓞ düğmesine basın.

Kliplerim'i Oynat	En baştan başlayarak sırasıyla Kliplerim'de bulunan dosyaları oynatır.
Video Aralığı	Seçili klipleri video olarak oynatır.
Sıral. Yen. Düzenle	Dosyaları Kliplerim'e taşıyın veya ekleyin.
Hedefi Önc. Tanımla	Bir sonraki çekimden itibaren aynı ayarlarla çekilen videolar bu 📺 Kliplerim'e eklenecektir.
Kliplerim'i Sil	Kliplerim'de bulunan tüm korumasız dosyaları siler.
Sil	[Evet] öğesini seçin ve silmek için Ⓞ düğmesine basın.

4 Video oluşturmak istediğiniz Kliplerim'i görüntüleyin. [Kliplerim'i Dış Aktar] öğesini seçin ve Ⓞ düğmesine basın.

5 ▲ ▽ düğmelerini kullanarak bir öğe seçin ve Ⓞ düğmesine basın.

Klip Efektleri	6 sanat efekti tipi uygulayabilirsiniz.
Geçiş Efekti	Solma efektleri uygulayabilirsiniz.
BGM	[Party Time] veya [Kapalı] seçeneğini ayarlayabilirsiniz.
Klip Ses Düzeyi Kaydedildi	[BGM], [Party Time] öğesine ayarlandığında videoda kaydedilen ses için ses düzeyi ayarlayabilirsiniz.
Klip Sesi Kaydedildi	[Açık] konumuna getirerek, kaydedilen sesle bir video oluşturabilirsiniz. Bu ayar, yalnızca [BGM] [Kapalı] konumundayken kullanılabilir.
Önizleme	Düzenlenen Kliplerim dosyalarının önizlemesini ilk dosyadan başlayarak sırayla yapabilirsiniz.

6 Düzenleme işlemini bitirdikten sonra [Dışa Aktarmayı Başlat] öğesini seçin ve Ⓞ düğmesine basın.

- Oluşturulan albüm tek bir video olarak kaydedilir.
- Videonun dışa aktarılması biraz zaman alabilir.
- Kliplerim için maksimum uzunluk 15 dakika ve maksimum dosya boyutu 4 GB'dir.

- Kartın çıkarılması, takılması, silinmesi veya korunmasının ardından Kliplerim'in görüntülenmesi biraz zaman alabilir.
- Maksimum 99 Kliplerim öğesi ve klip başına maksimum 99 parça kaydedebilirsiniz. Maksimum değerler dosya boyutuna ve Kliplerim öğesinin uzunluğuna bağlı olarak farklı gösterebilir.
- Kliplerim öğesine klipler dışında videolar ekleyemezsiniz.



- [Party Time] öğesini farklı bir BGM'ye değiştirebilirsiniz. Olympus web sitesinden indirdiğiniz verileri karta kaydedin, 5. adımda [BGM] menüsünden [Party Time] seçimini yapın ve ▶ düğmesine basın. Verileri indirmek üzere aşağıdaki web sitesini ziyaret edin. <http://support.olympus-imaging.com/bgmdownload/>





Yavaş/hızlı çekimli videolar seçme

Yavaş veya hızlı çekimli videolar oluşturabilirsiniz. Kayıt modundaki  öğesini kullanarak kayıt hızını ayarlayabilirsiniz.

1 LV süper kontrol panelini görüntülemek için  düğmesine basın.



2   öğesini seçmek için    düğmelerini kullanın.

3   (özel kayıt modu) (S. 57) öğesini seçmek için ön kadranı kullanın, ardından  düğmesine basın.

- [Yavaş / Hızlı Çekim] için seçili seçenek **INFO** düğmesine basılarak değiştirilebilir.  içinde [Yavaş veya Hızlı Çekim] öğesini seçin ve ardından bir büyütme katsayısını seçmek için   düğmelerine basın ve  düğmesine basın. Hızlı çekimli bir video çekmek için katsayiyı artırın. Yavaş çekimli bir video çekmek için katsayiyı azaltın. Kare hızı bu doğrultuda değişir.



4 Çekime başlamak için  düğmesine basın.

- Çekimi sonlandırmak için  düğmesine tekrar basın.
- Video sabit hızda oynatılır; böylelikle yavaş veya hızlı çekimli olarak görüntülenir.
- Ses kaydedilmez.
- Herhangi bir foto modu sanat filtresi iptal edilebilir.
- Yavaş çekim ve hızlı çekimden biri veya ikisi   öğesinin bazı seçenekleri için ayarlanamaz.
- Otomatik odaklama kullanılırken deklanşör hızı 1/24'ten daha hızlı değerlere sınırlandırılır. Sınırlandırma manuel odaklama kullanılırken uygulanmayacaktır.
- Video çekiminde **P**, **A**, veya **S** modu kullanılırken deklanşör hızı 1/24'ten daha hızlı değerlere sınırlandırılır.
- Video çekiminde **M** modu kullanılırken deklanşör hızı otomatik odaklama veya manuel odaklamaya göre sınırlandırılır. Odaklama modu manüelden otomatik odaklamaya değiştirilemez.

3 Oynatma

Oynatma sırasında görüntülenen bilgi ekranı

Oynatma görüntüsü bilgisi

Basitleştirilmiş ekran

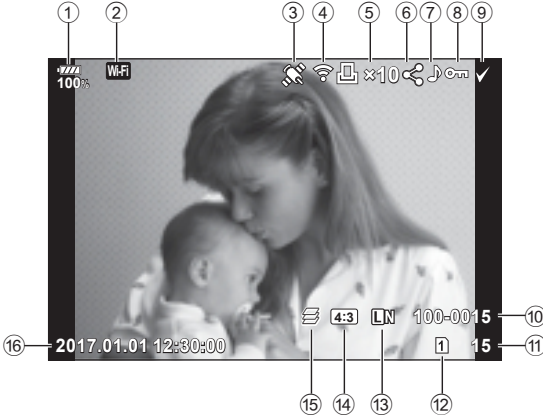

Genel ekran

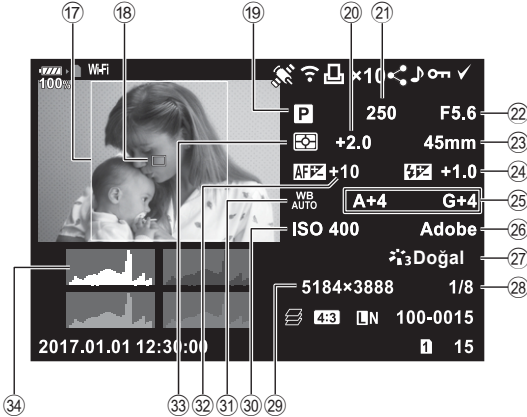

- | | |
|---|--|
| ① Pil seviyesi S. 18 | ①7 Açı çerçevesi S. 55 |
| ② Kabloz LAN bağlantısı S. 134–138 | ①8 AF alan işaretçisi S. 41 |
| ③ GPS bilgileri dahil S. 137 | ①9 Çekim modu S. 24–38 |
| ④ Eye-Fi güncellemesi tamamlandı... S. 122 | ②0 Pozlama telifisi S. 40 |
| ⑤ Baskı sırası
Baskı sayısı S. 144 | ②1 Deklanşör hızı S. 26–30 |
| ⑥ Paylaşım sırası S. 83 | ②2 Diyafram değeri S. 26–30 |
| ⑦ Ses kaydı S. 84, 107 | ②3 Odak uzaklığı |
| ⑧ Koruma S. 82 | ②4 Flaş yoğunluğu kontrolü S. 61 |
| ⑨ Seçilen görüntü S. 83 | ②5 Beyaz ayarı telifisi S. 53 |
| ⑩ Dosya numarası S. 120 | ②6 Renk uzayı S. 66 |
| ⑪ Kare sayısı | ②7 Görüntü modu S. 62, 89 |
| ⑫ Oynatma için seçilen yuva S. 79 | ②8 Sıkıştırma oranı S. 131 |
| ⑬ Görüntü kalitesi S. 56, 89 | ②9 Piksel sayı S. 131 |
| ⑭ Açı oranı S. 55 | ③0 ISO hassasiyeti S. 43, 52 |
| ⑮ Sıralı Odaklama/
HDR1 HDR2 HDR görüntüsü S. 50, 96 | ③1 Beyaz ayarı S. 43, 53 |
| ⑯ Tarih ve saat S. 19 | ③2 Odak ayarı S. 112 |
| | ③3 Ölçüm modu S. 46, 52 |
| | ③4 Histogram S. 23 |

Bilgi ekranını değiştirme

Oynatma sırasında **INFO** düğmesine basarak görüntülenen bilgiyi değiştirebilirsiniz.

INFO düğmesi

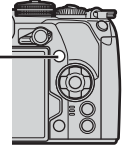



- Oynatma sırasında görüntülenen bilgilere histogram, ışık ve gölge ve Işık Kutusu ekleyebilirsiniz [Bilgi] (S. 127)

Fotoğraf ve videoların görüntülenmesi

1 düğmesine basın.



- En son çektiğiniz fotoğraf veya video görüntülenir.
- Ön kadranı (⊙) veya ok tuşları takımını kullanarak istenen fotoğraf veya videoyu seçin.
- Çekim moduna geri dönmek için deklanşöre yarım basın.

İpuçları

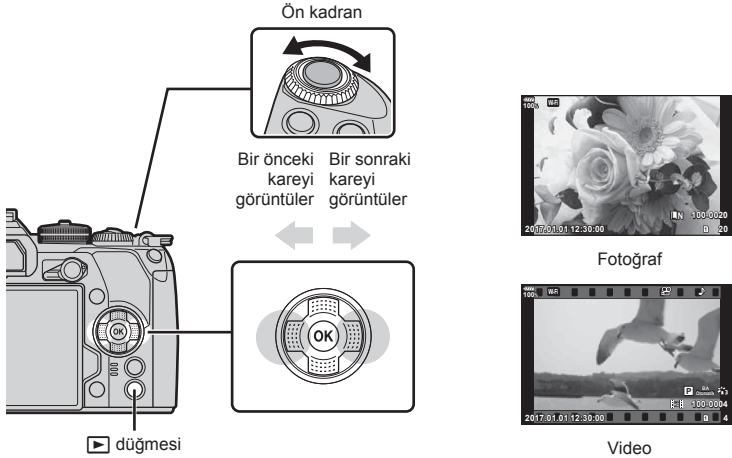

- Oynatma kartını değiştirmek için,  düğmesine basarken yuva seçmek için kadranı çevirin, ardından  düğmesini bırakın. Fotoğraf makinesi oynatma modundan çıktığı anda oynatma kartı ayarı orijinal ayara geri dönecektir. Bu işlemle oynatma kartının değiştirilmesi [Kart Yuvası Ayarları] (S. 132) öğesinin  Yuva] ayarını etkilemez.



Arka kadran (⊙)	Yakınlaştırma (⊙)/İndeks (⊙)
Ön kadran (⊙)	Önceki (⊙)/Sonraki (⊙) İşlem, yakın plan oynatma sırasında da gerçekleştirilebilir.
Ok tuşları takımı (Δ ∇ ◀ ▶)	Tek kare görüntüleme: Sonraki (▶)/önceki (◀)/oynatma ses düzeyi (Δ ∇) Yakın plan oynatma: Yakın plan konumunu değiştirme Yakın plan oynatma sırasında INFO düğmesine basarak bir sonraki kareyi (▶) veya bir önceki kareyi (◀) görüntüleyebilirsiniz. Bir yakınlaştırma çerçevesi görüntülemek için tekrar INFO düğmesine basın ve konumunu değiştirmek için Δ ∇ ◀ ▶ düğmelerini kullanın. İndeks/Kliplerim/takvim oynatma: Görüntüyü vurgula
INFO	Görüntü bilgilerinin görüntülenmesi
<input checked="" type="checkbox"/>	Görüntü seçimi (S. 83)
AEL/AFL düğmesi	Görüntüyü koruma (S. 82)

	Görüntü silme (S. 83)
	Menüleri görüntüle (takvim oynatmadan çıkıp tek kare oynatmaya geçiş yapmak için bu düğmeye basın)

İndeks ekranı/Takvim ekranı



- Tek kare oynatmada, indeks oynatma için arka kadranı  konumuna döndürün. Kliplerim oynatması için biraz daha döndürün ve takvim oynatma için yine biraz daha döndürün.
- Tek kare oynatmaya geri dönmek için arka kadranı  konumuna çevirin.



- *1 Bir veya birden fazla Kliplerim oluşturulmuşsa burada görüntülerin (S. 73).
- İndeks ekranı için kare sayısını değiştirebilirsiniz.  [Ayarlar] (S. 128)

Fotoğrafların görüntülenmesi





Yakın plan oynatma

Tek kare oynatmada yakınlaştırmak için arka kadranı çevirerek  konumuna getirin. Tek kare oynatmaya dönmek için  konumuna çevirin.



Döndür

Fotoğrafların döndürülüp döndürülmeyeceğini seçin.

- 1 Fotoğrafi tekrar oynatın ve  düğmesine basın.
- 2 [Döndür] öğesini seçin ve  düğmesine basın.
- 3 Görüntüyü saat yönünün tersine döndürmek için , saat yönünde döndürmek için  düğmesine basın; düğmeye her basıldığında görüntü döner.
 - Ayarları kaydetmek ve çıkış yapmak için  düğmesine basın.
 - Döndürülen fotoğraf geçerli doğrultusunda kaydedilir.
 - Videolar ve korumalı görüntüler döndürülemez.

Slayt Gösterisi

Bu fonksiyon, kartta kaydedilen fotoğrafları birbiri ardına gösterir.

- 1 Oynatma sırasında **OK** düğmesine basın ve **[▶]** ögesini seçin.



- 2 Ayarları yapın.

Başlat	Slayt gösterisini başlatır. Geçerli fotoğraftan başlayarak fotoğraflar sırayla gösterilir.
BGM	[Party Time] veya [Kapalı] ögesini ayarlayın.
Slayt	Oynatılacak veri tipini ayarlayın.
Slayt Aralığı	Her bir slaydın görüntüleneceği süreyi 2 ila 10 saniye arasından seçin.
Video Aralığı	Slayt gösterisinde her video klibi tam uzunlukta oynatmak için [Dolu] veya her video klibin yalnızca açılış kısmını oynatmak için [Kısa] seçeneğini seçin.

- 3 [Başlat] ögesini seçin ve **OK** düğmesine basın.
 - Slayt gösterisi başlar.
 - Slayt gösterisini durdurmak için **OK** düğmesine basın.

Ses Düzeyi

Ses düzeyi, tek kare veya video oynatma sırasında **△** ya da **▽** düğmesine basarak ayarlanabilir.



Slayt gösterisi ses düzeyi

Slayt gösterisi sırasında, fotoğraf makinesinin genel ses düzeyini ayarlamak için **△** **▽** düğmelerini kullanın. Görüntü veya videoyla birlikte kaydedilen ses ve arka plan müziği arasındaki dengeyi ayarlamak için ses düzeyi ayar göstergesi görüntülenirken **◀▶** düğmesine basın.

Videoların izlenmesi

Bir video seçin ve oynatma menüsünü görüntülemek için **OK** düğmesine basın. [Video Oynat] öğesini seçin ve oynatmayı başlatmak için **OK** düğmesine basın. **◀/▶** düğmelerini kullanarak hızlı ileri ve geri sarın. Oynatmayı duraklatmak için **OK** düğmesine tekrar basın. Oynatma duraklatıldığında ilk kareyi görüntülemek için **Δ** düğmesine ve son kareyi görüntülemek için **▽** düğmesine basın. Önceki ve sonraki kareyi görüntülemek için **◀▶** düğmesini veya ön kadranı (**⊞**) kullanın. Oynatmayı sonlandırmak için **MENU** düğmesine basın.



4 GB veya daha büyük videolar için

Video otomatik olarak birden fazla dosyaya bölünmüşse **OK** düğmesine basılmasıyla aşağıdaki seçenekleri içeren bir menü görüntülenir:

[Baştan Oynat]:	Bölünmüş bir videoyu baştan sona oynatır
[Video Oynat]:	Dosyaları ayrı ayrı oynatır
[Tümünü sil ☒]:	Bölünmüş bir videonun tüm kısımlarını siler
[Sil]:	Dosyaları ayrı ayrı siler

- Videoları bilgisayarda oynatmak için, OLYMPUS Viewer 3'ün son sürümünü kullanmanızı tavsiye ederiz. Programı ilk defa kullanmadan önce, fotoğraf makinesini bilgisayara bağlayın.

Görüntülerin korumaya alınması

Görüntüleri yanlışlıkla silinmeye karşı korumaya alın. Korumaya almak istediğiniz görüntüyü görüntüleyin ve görüntüye **OK** eklemek (koruma simgesi) için **AEL/AFL** düğmesine basın. Korumayı iptal etmek için **AEL/AFL** düğmesine tekrar basın. Ayrıca seçilen birden fazla görüntüyü koruma altına alabilirsiniz. **☒** «Görüntülerin seçilmesi (**OK**), Seçileni Kopyala, Seçileni Sil, Paylaşım Sırası Seçildi)» (S. 83)

OK (koruma) simgesi





- Kartın formatlanması korunmuş görüntüler dahil tüm verileri siler.

Bir görüntüyü kopyalama (Kopyala)

Yuva 1 ve 2'de kullanılabilir alana sahip kartlar olduğunda, bir görüntüyü diğer karta kopyalayabilirsiniz. Kopyalamak istediğiniz bir görüntüyü oynatırken, oynatma menüsünü görüntülemek için **OK** düğmesine basın. [Kopyala] öğesini seçtikten ve **OK** düğmesine bastıktan sonra, kaydedilecek bir klasör belirlenip belirlenmeyeceğini seçin. [Evet] seçeneğini seçin, ardından görüntüyü diğer karta kopyalamak için **OK** düğmesine basın.



- Bir karttaki görüntülerin hepsini diğer karta bir defada kopyalayabilirsiniz. **☒** «Hepsini Kopyala» (S. 108)

Bir görüntüyü silme

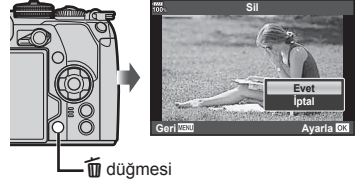
Silmek istediğiniz görüntüyü açın ve  düğmesine basın. [Evet] öğesini seçin ve  düğmesine basın. Düşme ayarlarını değiştirmek suretiyle onay adımı olmadan görüntüleri silebilirsiniz.  [Hızlı Sil] (S. 121)











Görüntülerin seçilmesi (OK, Seçileni Kopyala, Seçileni Sil, Paylaşım Sırası Seçildi)

[OK], [Seçileni Kopyala], [Seçileni Sil] veya [Paylaşım Sırası Seçildi] için çoklu görüntü seçebilirsiniz. Bir görüntü seçmek için indeks görüntü ekranında (S. 80) düğmesine basın; görüntü üzerinde bir  simgesi görüntülenecektir. Seçimi iptal etmek için düğmesine tekrar basın. Menüyü görüntülemek için  düğmesine basın ve ardından [OK], [Seçileni Kopyala], [Seçileni Sil] veya [Paylaşım Sırası Seçildi] seçenekleri arasından seçin.



Görüntüler üzerinde bir aktarım sırası ayarlama (Paylaşım Sırası)

Bir akıllı telefona aktarmak istediğiniz görüntüleri önceden seçebilirsiniz. Ayrıca paylaşım sırasında yer alan görüntülere göz atabilirsiniz. Aktarmak istediğiniz görüntüleri oynatırken, oynatma menüsünü görüntülemek için  düğmesine basın. [Paylaşım Sırası] öğesini seçtikten ve  düğmesine bastıktan sonra, bir görüntüde paylaşım sırası ayarlamak ve  öğesini görüntülemek için  veya  düğmesine basın. Paylaşım sırasını iptal etmek için  veya  düğmesine basın. Aktarmak istediğiniz görüntüleri önceden seçebilir ve tek seferde bir paylaşım sırası ayarlayabilirsiniz.  «Görüntülerin seçilmesi (OK, Seçileni Kopyala, Seçileni Sil, Paylaşım Sırası Seçildi)» (S. 83), «Görüntülerin akıllı telefona aktarılması» (S. 136)

- 200 karelik bir paylaşım sırası ayarlayabilirsiniz.
- Paylaşım sıraları RAW görüntüler veya Motion JPEG () videolar içeremez.

Ses kaydetme

Fotoğraflara ses eklenebilir (30 sn. uzunluğa kadar).

- 1 Ses eklemek istediğiniz görüntüyü seçin ve **OK** düğmesine basın.
 - Korumalı görüntüler için ses kaydetme bulunmaz.
 - Ses kaydetme oynatma menüsünde de bulunur.
- 2 **[Mikrofon]** ögesini seçin ve **OK** düğmesine basın.
 - Ses eklemekten çıkmak için **[İptal]** seçeneğini seçin.



- 3 **[Mikrofon Başlat]** ögesini seçin ve kaydı başlatmak için **OK** düğmesine basın.
- 4 Kaydı sonlandırmak için **OK** düğmesine basın.
 - Sesle birlikte kaydedilen görüntüler bir **[Mikrofon]** simgesiyle gösterilir.
 - Kaydedilen sesi silmek için Adım 3'te **[Sil]** seçeneğini seçin.



Kliplerim'e fotoğraf ekleme (Kliplerime Ekle)

Ayrıca fotoğraf seçip Kliplerim'e ekleyebilirsiniz.

Eklemek istediğiniz fotoğrafı görüntüleyin ve menüyü görüntülemek için **OK** düğmesine basın. **[Kliplerim'e Ekle]** ögesini seçin ve **OK** düğmesine basın. **△ ▽ < >** düğmelerini kullanarak Kliplerim'i ve görüntüleri eklemek istediğiniz düzeni seçin, ardından **OK** düğmesine basın.

- RAW veya Yüksek Çöz. Çekim görüntüleri için, ekran için kullanılan işlenmemiş görüntüler eklenir.

Dokunmatik ekranın kullanımı

Görüntülerin ayarını değiştirmek için dokunmatik ekranı kullanabilirsiniz.



■ Tam kare oynatma

Önceki veya sonraki görüntüyü görüntüleme

- Sonraki görüntüyü görüntülemek için parmağınızı sola ve önceki görüntüyü görüntülemek için sağa kaydırın.







Büyüt

- Kayar düğme ve  öğesini görüntülemek için ekrana hafifçe dokunun.
 - Yakınlaştırmak veya uzaklaştırmak için çubuğu yukarı veya aşağı kaydırın.
 - Fotoğraf yakınlaştırıldığında ekranı kaydırmak için parmağınızı kaydırın.
 - İndeks oynatmayı görüntülemek için  düğmesine dokunun.
- Takvim oynatma ve Kliplerim oynatması için  düğmesine dokununuz.



■ İndeks/Kliplerim/Takvim Oynatma

Önceki veya sonraki sayfayı görüntüleme

- Sonraki sayfayı görüntülemek için parmağınızı yukarı ve önceki sayfayı görüntülemek için aşağı kaydırın.
- Görüntülenen görüntü sayısını değiştirmek için  veya  düğmesine dokununuz.  [Ayarlar] (S. 115)
- Tek kare oynatmaya geri dönmek için  düğmesine birkaç kez dokununuz.

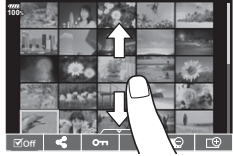



Fotoğrafların görüntülenmesi

- Bir görüntüyü tam kare görüntülemek için görüntüye dokununuz.

Fotoğrafları seçme ve koruma

Tek kare oynatmada, dokunmatik menüyü görüntülemek için ekrana hafifçe dokununuz. Böylece dokunmatik menüdeki simgelere dokunarak istediğiniz işlemi gerçekleştirebilirsiniz.

	Bir görüntü seçin. Çoklu görüntü seçebilir ve hepsini aynı anda silebilirsiniz.
	Bir akıllı telefon ile paylaşmak istediğiniz görüntüler ayarlanabilir. «Görüntüler üzerinde bir aktarım sırası ayarlama (Paylaşım Sırası)» (S. 83)
	Bir görüntüyü korur.

- Ekrana tırnaklarınızla veya diğer sivri nesnelere dokunmayın.
- Eldivenler veya monitör kapakları dokunmatik ekran işlemlerini olumsuz etkileyebilir.

Temel menü işlemleri

Menüler LV süper kontrol paneli vb. tarafından görüntülenmeyen çekim ve oynatma seçenekleri içerir ve daha kolay kullanım için fotoğraf makinesi ayarlarınızı özelleştirmenizi sağlar.

	Birincil ve temel çekim seçenekleri (S. 87)
	Gelişmiş çekim seçenekleri (S. 87)
	Video modu ayarları (S. 100)
	Oynatma ve rötuş seçenekleri (S. 105)
	Fotoğraf makinesi ayarlarının özelleştirilmesi (S. 111)
	Fotoğraf makinesini ayarlama (örn. tarih ve dil) (S. 109)

1 Menüleri görüntülemek için **MENU** düğmesine basın.

Bir ekran geriye gitmek için **MENU** düğmesine basın

- Bir seçenek seçtikten sonra 2 saniye içinde bir kılavuz görüntülenir.
- Kılavuzları görüntülemek veya gizlemek için **INFO** düğmesine basın.

2 Bir sekme seçmek için Δ ∇ düğmelerini kullanın ve **OK** düğmesine basın.

- ***** Özel Menü seçiliyken menü grup sekmesi görüntülenir. Menü grubunu seçmek için Δ ∇ 'yi kullanın ve **OK** düğmesine basın.



Menü grubu

- 3 $\Delta \nabla$ kullanarak bir öğe seçin ve seçilen öğe için seçenekleri görüntülemek amacıyla OK düğmesine basın.



- 4 Bir seçeneği vurgulamak için $\Delta \nabla$ düğmelerini kullanın ve seçmek için OK düğmesine basın.

- Menüden çıkmak için, **MENU** düğmesine arka arkaya basın.
- Her bir seçeneğin varsayılan ayarları için, bkz. «Menü dizini» (S. 165).

Çekim Menü 1/Çekim Menü 2 Kullanımı



Çekim Menü 1

- 1 Sıfırla / Özel Modlar (S. 87)
- 2 Görüntü Modu (S. 62, 89)
- 3 \leftarrow (S. 56, 89)
- 4 Görüntü Açısı (S. 55)
- 5 Dijital Tele Dönüştürücü (S. 89)
- 6 \leftarrow / \rightarrow (Seri çekim/Zamanlayıcı/ Süre gecikmeli çekim) (S. 47, 55, 90, 91)

Çekim Menü 2

- 1 Basamaklama (S. 92)
- 2 HDR (S. 50, 96)
- 3 Çoklu Pozlama (S. 96)
- 4 Yamukluk Telifisi (S. 98)
- 5 Anti-Şok [♦]/Sessiz [▼] (S. 99)
- 6 Yüksek Çöz. Çekim (S. 99)
- 7 \leftarrow RC Modu (S. 99, 153)

Varsayılan ayarlara dönme (Sıfırla)

Fotoğraf makinesi ayarları kolayca varsayılan ayarlara geri yüklenebilir.







- 1 \leftarrow Çekim Menü 1'de [Sıfırla / Özel Modlar] öğesini seçin ve OK düğmesine basın.
- 2 [Sıfırla] öğesini seçin ve OK düğmesine basın.
- [Sıfırla] öğesini vurgulayın ve sıfırlama tipini seçmek için \triangleright düğmesine basın. Saat, tarih ve birkaç diğer ayar hariç olmak üzere tüm ayarları sıfırlamak için [Dolu] öğesini vurgulayın OK düğmesine basın.
 - \leftarrow «Menü dizini» (S. 165)
- 3 [Evet] öğesini seçin ve OK düğmesine basın.



Sık kullanılanlar ayarlarını kaydetme (Özel Moda Ata)





Özel ayarları düzenleme

Mevcut fotoğraf makinesi ayarları üç Özel Moda (C1 ila C3) kaydedilebilir. Kaydedilen ayarlar mod kadranının **C1**, **C2**, veya **C3** ögesine döndürülmesi veya [Özel Moddan Geri Çağır] ögesi kullanılarak geri çağırılabilir.

- 1 Kaydetmek üzere ayarları yapın.
 - Mod kadranını iAUTO (**AUTO**), **ART**, veya video (**FF**) modundan başka bir konuma ayarlayın.
 - 2  Çekim Menüsü 1'de [Sıfırla / Özel Modlar] ögesini seçin ve  düğmesine basın.
 - 3 [Özel Moda Ata] ögesini seçin ve  düğmesine basın.
 - 4 İstedığınız hedefi seçin ([Özel Mod C1]–[Özel Mod C3]) ve  düğmesine basın.
 - 5 [Ayarla] ögesini seçin ve  düğmesine basın.
 - [Ayarla] ögesinin seçilmesi kayıtlı ayarların üstüne yazarak geçerli ayarları kaydeder.
 - Kayıt işlemini iptal etmek için [Sıfırla] ögesini seçin.
- Özel Modlara kaydedilebilecek ayarlar  «Menü dizini» (S. 165)
- Ayarlar her bir Özel Modda ön ayarlıdır. Fotoğraf makinesi ayarlarını sıfırlarken [Sıfırla] > [Dolu] öğelerinin seçilmesiyle her Özel Mod için önceden ayarlanmış ayarlar geri yüklenir. Varsayılan ayarlar için «Varsayılan Özel Mod seçenekleri» (S. 178) bölümüne bakın.



Özel ayarları geri çağırma

Mod kadranı **C1**, **C2** veya **C3**e kaydedilen ayarlar geri çağırılabilir.

- 1  Çekim Menüsü 1'de [Sıfırla / Özel Modlar] ögesini seçin ve  düğmesine basın.
- 2 [Özel Moddan Geri Çağır] ögesini seçin ve  düğmesine basın.
- 3 [Özel Mod C1]–[Özel Mod C3] ögesini seçin ve  düğmesine basın.
- 4 [Evet] ögesini seçin ve  düğmesine basın.
 - Mod kadranı **P**, **A**, **S** veya **M** olarak ayarlanırsa, çekim modu uygulanmayacaktır.

İşleme seçenekleri (Görüntü Modu)

[Görüntü Modu] (S. 62) ayarlarında kontrast, keskinlik ve diğer parametrelerde bireysel ayarlamalar yapabilirsiniz. Parametre değişiklikleri her görüntü modu için ayrı ayrı kaydedilir.

1  Çekim Menüsü 1'de [Görüntü Modu] öğesini seçin ve  düğmesine basın.

- Fotoğraf makinesi, mevcut çekim modunda bulunan görüntü modunu görüntüler.





2   ile bir seçenek belirleyin ve  düğmesine basın.





- Seçili görüntü modu için ayrıntılı seçenekleri ayarlamak için  öğesine basın. Ayrıntılı seçenekler bazı görüntü modları için kullanılabilir değildir.
- Kontrasttaki değişikliklerin [Normal] dışındaki ayarlarda etkili değildir.

İpuçları

- Menüde görüntülenen görüntü modu seçeneklerinin sayısını azaltabilirsiniz.  [Fotoğraf Modu Ayarları] (S. 115)

Görüntü kalitesi

 «Görüntü kalitesini seçme  » (S. 56)



- JPEG görüntü boyutu ve sıkıştırma oranı kombinasyonu ve  ve  piksel sayımlarını değiştirebilirsiniz.  [Ayarla], [Piksel Sayımı]  «JPEG görüntü boyutu ve sıkıştırma oranı kombinasyonları» (S. 131)

Dijital Yakınlaştırma (Dij. Tele Dönüştürücü)

Dij. Tele Dönüştürücü, geçerli yakınlaştırma oranının ötesinde yakınlaştırma yapmak için kullanılır. Fotoğraf makinesi orta kırpmayı kaydeder. Nesne boyutu neredeyse ikiye katlanır.

1  Çekim Menüsü 1'de [Dij. Tele Dönüştürücü] için [Açık] seçimini yapın.

2 Monitördeki görüntü iki kat büyütülür.

- Nesne monitörde görüldüğü şekilde kaydedilir.
- Bu fonksiyon çoklu pozlamalı çekimde kullanılamaz.
- [Video Efekt] öğesinin bilgileri video modunda ekranda görüntülenirken bu fonksiyon kullanılamaz.
- [Video ] öğesi  Düğme Fonksiyonu ile bir düğmeye atandığında bu fonksiyon kullanılmaz.
- Bir RAW fotoğraf görüntülendiğinde, monitördeki görülebilir alan bir çerçeveye gösterilir.
- AF hedefi azalır.
- Monitörde  görüntülenir.

Özel zamanlayıcıyı ayarlama (📷/⌚)

Zamanlayıcı işlemini özelleştirebilirsiniz.

- 1 Çekim Menü 1'de [📷/⌚/📷] öğesini seçin ve [OK] düğmesine basın.

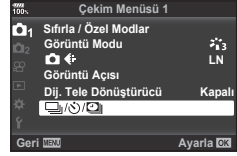

- 2 [📷/⌚] öğesini seçin ve [▶] düğmesine basın.
- 3 [⌚C] (özel) öğesini seçin ve [▶] düğmesine basın.
- 4 ▲ ▼ düğmelerini kullanarak öğeyi seçin ve [▶] düğmesine basın.
 - Ayarı seçmek için ▲ ▼ öğesini kullanın ve [OK] düğmesine basın.

Kare Sayısı	Çekilecek kare sayısını ayarlar.
⌚ Zamanlayıcı	Deklanşöre basıldıktan sonra fotoğrafın çekileceği ana kadar geçen süreyi ayarlar.
Aralık Süresi	İkinci ve daha sonraki kareler için çekim süresini ayarlar.
Her Karede AF	Zamanlayıcı ile bir fotoğraf çekilmeden hemen önce AF'nin gerçekleştirilip gerçekleştirilmeyeceğini ayarlar.

Sabit aralıkla otomatik çekim (📷 hızlandırılmış çekim)

Fotoğraf makinesini belirli bir zaman aralığıyla otomatik çekim yapacak şekilde ayarlayabilirsiniz. Aynı zamanda, çekilen kareler tek bir video olarak kaydedilebilir. Bu ayar yalnızca P/A/S/M modlarında kullanılabilir.

- 1 📷 Çekim Menü'sü 1'de [📷/📷/📷] öğesini seçin ve ⏹ düğmesine basın.

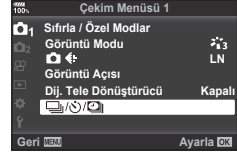

- 2 [Aralıklı/Hızland. Çekim] seçimini yapın ve ▶ düğmesine basın.
- 3 [Açık] öğesini seçin ve ▶ düğmesine basın.
- 4 Aşağıdaki ayarları yapın ve ⏹ düğmesine basın.

Kare Sayısı	Çekilecek kare sayısını ayarlar.
Bekleme Süresi Başlat	Çekime başlamadan önce bekleme süresini ayarlar.
Aralık Süresi	Çekim başladıktan sonra çekimler arasındaki zaman aralığını ayarlar.
Hızland. Çekimli Video	Kare dizisinin kayıt formatını ayarlar. [Kapalı]: Her bir kareyi bir fotoğraf olarak kaydeder. [Açık]: Her bir kareyi bir fotoğraf olarak kaydeder ve kare dizisinden tek bir video oluşturur.
Video Ayarları	[Video Çözünürlüğü]: Hızlandırılmış videolar için bir boyut seçin. [Kare Hızı]: Hızlandırılmış çekimli videolar için bir kare hızı seçin.



5 Fotoğraf çekin.

- AF'den sonra görüntü odakta olmasa dahi kareler çekilir. Odaklama konumunu sabitlemek isterseniz, MF'de çekim yapın.
- [Kayıt Göster] (S. 109) 0,5 saniye boyunca çalışır.
- Çekimden önceki süre veya çekim aralığı 1 dakika 31 saniye olarak ayarlanırsa, 1 dakika sonra monitör ve fotoğraf makinesi kapanır. Çekimden 10 saniye önce otomatik olarak tekrar açılır. Monitör kapalıyken monitörü tekrar açmak için deklanşör düğmesine basın.
- AF modu (S. 44, 52), [C-AF] veya [C-AF+TR] olarak ayarlanmışsa otomatik olarak [S-AF] olarak değiştirilir.
- Hızlandırılmış çekim esnasında dokunmatik işlevler devre dışı bırakılır.
- Bu fonksiyon HDR çekimle birlikte kullanılamaz.
- Hızlandırılmış çekimi basamaklama, çoklu pozlama ve bulb, time veya kompozit fotoğrafçılıkla kombine etmek mümkün değildir.
- Flaş şarj süresi çekimler arasındaki aralıktan daha uzunsa flaş çalışmaz.
- Fotoğraf makinesi, çekimler arasındaki aralıktan otomatik olarak kapanırsa, bir sonraki çekim için zamanında açılır.
- Fotoğraflardan herhangi biri doğru kaydedilmezse, hızlandırılmış çekimli video oluşturulmaz.
- Kartta yeterli yer yoksa hızlandırılmış çekimli video kaydedilmez.

- Şunlardan herhangi biri kullanılırsa hızlandırılmış çekim iptal edilir: Mod kadranı, **MENU** düğmesi,  düğmesi, objektif çıkartma düğmesi veya USB kablosunu bağlama.
- Fotoğraf makinesini kapatırsanız, hızlandırılmış çekim iptal edilir.
- Pilde kalan şarj yeterli düzeyde değilse, çekim tamamlanmadan sonlandırılabilir.
- Çekime başlamadan önce pilde yeterince şarj olduğundan emin olun.
- Bilgisayarınızın sistem ortamına bağlı olarak, [4K] videoları bilgisayarınızda görüntüleyemeyebilirsiniz. Daha fazla bilgiye OLYMPUS'un web sitesinden ulaşabilirsiniz.

Bir dizi fotoğraf üzerinde ayarları değiştirme (Basamaklama)

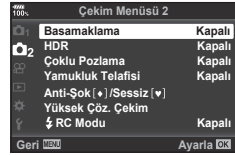

«Basamaklama», bir dizi çekim üzerinde otomatik olarak değişik ayarlar uygulama veya bir dizi görüntü üzerinde geçerli değeri «basamaklama» işlemidir. Basamaklama çekim ayarlamalarını saklayabilir ve basamaklama çekimini kapatabilirsiniz.

- 1  Çekim Menüsü 2'de [Basamaklama] öğesini seçin ve  düğmesine basın.

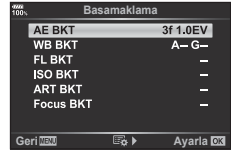

- 2 [Açık] seçimini yaptıktan sonra,  düğmesine basın ve bir basamak çekim tipi seçin.
 - Basamaklama çekimini seçtiğinizde ekranda **[BKT]** ögesi görünecektir.







- 3  düğmesine basın, örneğin çekim sayısı gibi parametreler için ayarları seçin ve ardından  düğmesine basın.
 - Adım 1'deki ekrana geri dönene kadar,  düğmesine arka arkaya basın.
 - 2. adımda [Kapalı] seçimini yaparsanız, basamak çekimi ayarları kaydedilir ve normal olarak çekim yapabilirsiniz.

- Basamaklama, HDR, aralık zamanlayıcılı fotoğrafçılık, dijital geçiş, çoklu pozlamalı fotoğrafçılık veya yüksek çöz. çekimlerle birleştirilemez.
- Seçili kare sayısı için fotoğraf makinesinin bellek kartında yeterli alan yoksa, basamaklama kullanılamaz.



İpuçları

- Özel Menü [ Fonksiyonunu Değiştir] (S. 113) öğesini [Açık] konuma getirirseniz basamaklama ayarları düğme işlemi ile kullanılabilir. **Fn** mandalını 2 konumuna ayarlayın ve   **HDR** düğmesine basarken kadranı döndürün. Ön kadranı kullanarak basamak çekim tipini ve arka kadranı kullanılarak çekim sayısını seçebilirsiniz. Ayarlar tamamlandıktan sonra,   **HDR** düğmesine basarak basamaklama ve normal çekim arasında geçiş yapabilirsiniz.

AE BKT (AE basamaklama)

Fotoğraf makinesi her bir çekimin pozlamasını değiştirir. 0.3 EV, 0.7 EV ve 1.0 EV arasından basamaklama artışını seçebilirsiniz. Tek kare çekimde, deklanşöre her tam basışta tek bir kare çekilir; ardışık çekim modunda deklanşör basılı tutulduğunda, tekrar bırakılıncaya kadar fotoğraf makinesi şu sırayı takip ederek çekim yapmaya devam eder: değişiklik yok, eksi, artı. Çekim sayısı: 2, 3, 5 veya 7

- Basamaklama sırasında [BKT] göstergesi yeşile döner.
- Fotoğraf makinesi diyafram ve enstantane hızını (**P** mod), enstantane hızını (**A** ve **M** modları), veya diyaframı (**S** mod) değiştirerek pozlamayı değiştirir. **M** modunda [ISO-Otomatik] (S. 117) için [Hepsi] seçilmişse ve [ISO] için [OTOMATİK] seçilmişse, (S. 43, 52), fotoğraf makinesi ISO hassasiyetini değiştirerek pozlamayı değiştirir.
- Fotoğraf makinesi pozlama telafisi için seçilmiş olan geçerli değeri basamaklar.
- Basamaklama artışlarının miktarı [EV Adımı] için seçilen değerle değişir. [EV Adımı] (S. 117)

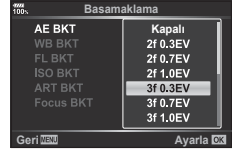

BA BKT (BA basamaklama)

Beyaz ayarı için seçilmiş olan geçerli değerden başlayarak, tek çekimden farklı beyaz ayarlarına sahip üç görüntü (belirli renk yönlerinde ayarlı) otomatik olarak oluşturulur. BA basamaklaması **P**, **A**, **S** ve **M** modlarında kullanılabilir.

- Beyaz ayarı A-B (Kırmızı-Mavi) ve G-M (Yeşil-Eflatun) eksenlerinin her birinde 2, 4 veya 6 adımda değiştirilebilir.
- Fotoğraf makinesi beyaz ayarı telafisi için seçilmiş olan geçerli değeri basamaklar.



FL BKT (FL basamaklama)

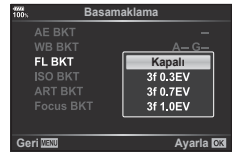

Fotoğraf makinesi üç kare boyunca flaş düzeyini değiştirir (ilk karede herhangi bir değişiklik yapılmaz, ikincide negatif, üçüncüdeyse pozitif değişiklik yapılır). Tek kare çekimde, deklanşöre her basılığında tek bir kare çekilir; ardışık çekimde deklanşör basılı tutulduğu sürece tüm kareler çekilir.

- Basamaklama sırasında [BKT] göstergesi yeşile döner.
- Basamaklama artışlarının miktarı [EV Adımı] için seçilen değerle değişir. [EV Adımı] (S. 117)



ISO BKT (ISO basamaklama)

Fotoğraf makinesi, enstantane hızı ve diyafram değerini sabit tutarak hassasiyeti üç çekimde değiştirir. 0.3 EV, 0.7 EV ve 1.0 EV arasından basamaklama artışını seçebilirsiniz. Deklanşör düğmesine her basıldığında, fotoğraf makinesi birinci çekimde ayarlanan hassasiyetle (veya otomatik hassasiyet seçilmişse, optimum hassasiyet ayarıyla) üç kare çeker ve ardından ikinci çekimde değeri aşağı doğru ve üçüncü çekimde değeri yukarı doğru değiştirerek çekim yapar.

- Basamaklama artışlarının miktarı [ISO Adımı] için seçilen değerle değişmez.  [ISO Adımı] (S. 117)
- Basamaklama [ISO-Otomatik Ayar] ile belirlenen üst limitten bağımsız olarak yapılır.  [ISO-Otomatik Ayar] (S. 117)

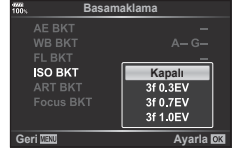

ART BKT (SANAT basamaklaması)

Deklanşör düğmesine her basıldığında, fotoğraf makinesi her biri farklı sanat filtresi ayarına sahip birden fazla görüntü kaydeder. Her bir görüntü modu için sanat filtresi basamaklamasını bağımsız olarak açabilir veya kapatabilirsiniz.

- Kayıt biraz sürebilir.
- ART BKT işlevi BA BKT veya ISO BKT ile birlikte kullanılamaz.

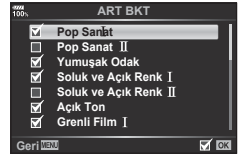

Focus BKT (Odak basamaklama)

Farklı odak konumlarında bir dizi çekim yapın. Odak, ilk odak konumundan giderek daha uzağa hareket eder. [Çekim sayısını ayarla] öğesini kullanarak çekim sayısını seçin ve [Odak farklılığını ayarla] öğesini kullanarak odak mesafesinde değişiklik yapın. Odak mesafesindeki değişikliği daraltmak için daha küçük [Odak farklılığını ayarla] değerleri seçin; genişletmek için daha büyük değerler seçin. Verilen özel flaş ünitesinden farklı bir flaş kullanıyorsanız, [Şarj Süresi] seçeneğini kullanarak şarj süresini belirleyebilirsiniz.

Deklanşöre tam basın ve hemen bırakın. Seçilen sayıda çekim yapıldı veya deklanşöre tekrar tam basıldı kadar çekim devam eder.

- Odak basamaklama, Four-Thirds standardına uygun yuvaları bulunan objektiflerle kullanılamaz.
- Zoom veya odak çekim sırasında ayarlanırsa odak tarama sona erer.
- Odak sonsuzluğa ulaştığında çekim sona erer.
- Odak basamaklama kullanılarak çekilen fotoğraflar sessiz moda çekilir.
- Flaşı kullanmak için, [Sessiz (♥) Modu Ayarları] > [Flaş Modu] için [İzin Ver] seçimini yapın.
- [Sessiz (♥) Modu Ayarları] (S. 99)
- Odak basamaklama diğer basamaklama biçimleriyle birleştirilemez.

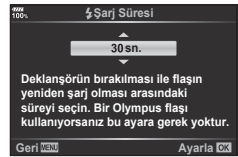
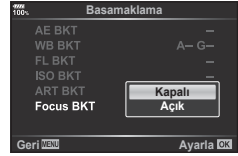

Odak BKT (Sıralı Odaklama)

Odak konumu, ön plandan arka plana kadar odaklanan tek bir JPEG görüntüsü için birleştirilecek 8 çekim yapmak üzere otomatik olarak değiştirilir.

- Odak konumu, fokal konumun merkezine göre otomatik olarak değiştirilir ve tek çekimde 8 kare yakalanır.
- Birleştirme işleminin başarısız olması halinde görüntü kaydedilmez.
- Çekim sırasında zoom veya odağın ayarlanması halinde sıralı odaklama sona erer.
- Birleştirilmiş görüntüler için görünüm açısı, orijinal görüntülerden daha dardır.
- [Sıralı Odaklama] ile birlikte kullanılabilecek objektifler hakkında bilgi almak için OLYMPUS web sitesini ziyaret edin.
- Sıralı odaklama diğer basamaklama biçimleriyle birleştirilemez.

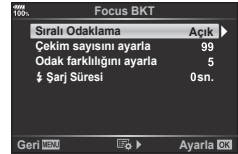

HDR (Yüksek Dinamik Aralık) görüntüler çekme

HDR (Yüksek Dinamik Aralık) görüntüler çekebilirsiniz.

☞ «HDR (Yüksek Dinamik Aralık) görüntüler çekme» (S. 50)

- 1 Çekim Menüsü 2'de [HDR] öğesini seçin ve OK düğmesine basın.

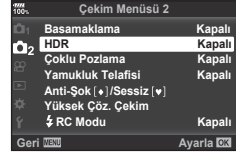

- 2 Bir HDR çekim tipi seçin ve OK düğmesine basın.

- 3 Fotoğraf çekin.

- Deklanşör düğmesine bastığınızda, fotoğraf makinesi otomatik olarak seçili sayıda fotoğraf çekecektir.

Tek bir karede birden fazla pozlama kaydetme (Çoklu Pozlama)

Görüntü kalitesi için seçilmiş olan geçerli seçeneği kullanarak, tek bir karede birden fazla pozlama kaydedin.

- 1 Çekim Menüsü 2'de [Çoklu Pozlama] öğesini seçin ve OK düğmesine basın.

- 2 ▲ ▼ düğmelerini kullanarak öğeyi seçin ve ► düğmesine basın.

- Ayarı seçmek için ▲ ▼ öğesini kullanın ve OK düğmesine basın.

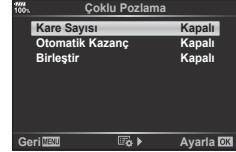

Kare Sayısı	[2f] öğesini seçin.
Otomatik Kazanç	[Açık] olarak ayarlandığında her bir karenin parlaklığı 1/2 olarak ayarlanır ve fotoğraflar birleştirilir. [Kapalı] olarak ayarlandığında fotoğraflar her bir karenin orijinal parlaklığıyla birleştirilir.
Birleştir	[Açık] olarak ayarlandığında, bir karta kayıtlı bir RAW görüntü çoklu pozlamayla birleştirilebilir. Çekilen fotoğraf sayısı birdir. Görüntü ayrı bir görüntü olarak kaydedilir.

- Çoklu pozlama etkinse, monitörde [E] görüntülenir.

- 3 Fotoğraf çekin.



- Çekim başlatılırsa, [E] yeşil renkte görüntülenir.
- Son kareyi silmek için [U] düğmesine basın.
- Bir sonraki karenin çerçevesizlenmesine kılavuzluk etmek için önceki kare görüntünün üzerine bindirilir.



- Çoklu pozlama etkinken fotoğraf makinesi uyku moduna geçmez.
- Başka fotoğraf makineleriyle çekilmiş fotoğraflar, bir çoklu pozlamaya dahil edilemez.
- [Birleştir] öğesi [Açık] olarak ayarlandığında bir RAW fotoğraf seçildiğinde görüntülenen fotoğraflar çekim sırasındaki ayarlarla oluşturulur.
- Çekim fonksiyonlarını ayarlamak için önce çoklu pozlama çekimini iptal edin. Bazı işlevler ayarlanamaz.
- Çoklu pozlama, aşağıdaki durumlarda ilk fotoğraftan otomatik olarak iptal edilir.
Fotoğraf makinesi kapalıdır,  düğmesine basılır, **MENU** düğmesine basılmıştır, çekim modu **P, A, S, M** dışında bir moda ayarlanmıştır, pil gücü tükenmiştir veya fotoğraf makinesi herhangi bir kabloya bağlıdır.
- [Birleştir] kullanılarak bir RAW fotoğraf seçildiğinde, RAW+JPEG olarak kaydedilen görüntü için JPEG fotoğraf görüntülenir.
- Çoklu pozlama, basamaklama gibi bazı fotoğraf çekim fonksiyonlarıyla birlikte kullanılamaz.



İpuçları

- 3 veya daha fazla kareyi birleştirmek için: [] için RAW seçeneğini seçin ve tekrarlı çoklu pozlama yapmak için [Birleştir] seçeneğini kullanın.
- RAW fotoğrafların birleştirilmesi hakkında daha fazla bilgi için:
 «Resim Birleştirme» (S. 107)

Yamukluk düzeltme ve perspektif kontrolü (Yamukluk Telifisi)

Yüksek bir binanın altından çekilen kareler için veya perspektif etkilerini belirginleştirmek amacıyla yamukluk düzeltmeyi kullanın. Bu ayar yalnızca **P/A/S/M** modlarında kullanılabilir.

- 1 Çekim Menü 2'den [Yamukluk Telifisi] için [Açık] seçimi yapın.

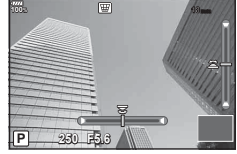

- 2 Ekrandaki efekti ayarlayın ve kareyi kadraja alın.

- Yamukluk düzeltme için ön kadranı ve arka kadranı kullanın.
- Kaydedilecek alanı seçmek için $\Delta \nabla \triangleleft \triangleright$ düğmelerini kullanın. Düzeltme miktarına bağlı olarak alan değiştirilemez.
- Değişiklikleri iptal etmek için \odot düğmesini basılı tutun.
- Yamukluk telifisi etkinken diyafram, enstantane hızı ve diğer çekim seçeneklerini ayarlamak için yamukluk telifisi ayarı dışındaki bir ekranı görüntülemek üzere **INFO** düğmesine basın. Yamukluk telifisine geri dönmek için yamukluk telifisi ayarı görüntülenene kadar **INFO** düğmesine basın.
- Düzeltme miktarı arttıkça aşağıdakiler meydana gelebilir.
 - Görüntü işlenmemiş olacaktır.
 - Görüntü kırpmaya için büyütme oranı geniş olacaktır.
 - Kırpmaya konumu taşınamayacaktır.

- 3 Fotoğraf çekin.

- Yamukluk telifisini sonlandırmak için Çekim Menü 2'de [Yamukluk Telifisi] için [Kapalı] öğesini seçin.
- Düğme Fonksiyonu kullanılarak bir düğmeye [Grid] (Yamukluk Telifisi) (S. 69) atıldığında, yamukluk düzeltmesini sonlandırmak için seçilen düğmeyi basılı tutun.
- Görüntü kalitesi için [RAW] seçildiğinde fotoğraflar RAW+JPEG formatında kaydedilir.
- İstenilen sonuçlar, dönüştürücü objektiflerle birlikte alınamayabilir.
- Düzeltmenin miktarına bağlı olarak, bazı AF hedefleri ekran alanının dışında kalabilir. Fotoğraf makinesi, ekran alanı dışındaki bir AF hedefine odaklandığında [AF-ON] , [AF-ON] veya [AF-ON] simgesi görüntülenir.
- Yamukluk telifisi etkinken aşağıdaki kullanılabilir değildir.
 - Canlı bulb/canlı time/kompozit çekimi, ardışık çekim, basamaklama, HDR, çoklu pozlama, dijital tele dönüştürücü, video, [C-AF] ve [C-AF+TR] otomatik odaklama modları, [e-Portre] ve **ART** fotoğraf modları, özel zamanlayıcı, Yüks. Çöz. Çekim
- Eğer [Görüntü Sabitleyici] için bir odak uzaklığı seçilmişse veya lens bilgilerinin sağlandığı bir lens kullanıyorsanız, düzeltme buna uygun şekilde ayarlanır. Bir Micro Four Thirds veya Four Thirds lens kullanıldığı durumlar hariç, [Görüntü Sabitleyici] (S. 54) seçeneğini kullanarak bir odak uzaklığı seçin.

Anti-şok/sessiz çekim ayarı (Anti-Şok [♦]/Sessiz [♥])

Anti-şok/sessiz çekimi ayarlayarak ardışık çekim/zamanlayıcı (S. 47) kullanırken anti-şok veya sessiz çekimi seçebilirsiniz.

- 1 Çekim Menü'sü 2'de [Anti-Şok [♦]/Sessiz [♥]] öğesini seçin ve düğmesine basın.
- 2 düğmelerini kullanarak öğeyi seçin ve düğmesine basın.
 - Ayarı seçmek için öğesini kullanın ve düğmesine basın.

Anti-Şok [♦]	Anti-şok modunda çekim yaparken deklanşör düğmesinin tam basılı olduğu ve deklanşörün bırakıldığı zaman arasındaki süreyi ayarlar. Aralık ayarlanırsa, [♦] ile işaretlenen öge ardışık çekim/zamanlayıcı modu için bir seçenek olarak görüntülenir. Anti-şok çekim kullanılmadığında, [Kapalı] olarak ayarlayın. Deklanşör işleminden kaynaklanan küçük titreşimleri gidermek için bu modu kullanın. Anti-şok modu hem ardışık çekim hem de zamanlayıcı modları (S. 47) için kullanılabilir.
Sessiz [♥]	Sessiz modunda çekim yaparken deklanşör düğmesinin tam basılı olduğu ve deklanşörün bırakıldığı zaman arasındaki süreyi ayarlar. Aralık ayarlanırsa, ♥ ile işaretlenen öge ardışık çekim/zamanlayıcı modu için bir seçenek olarak görüntülenir. Sessiz modu kullanılmadığında [Kapalı] olarak ayarlayın.
Gren Azaltma [♥]	Sessiz çekim modunu kullanırken uzun pozlamalı çekimlerde greni azaltmak için [Otomatik] ayarını yapın. Gren azaltma süresince, deklanşör sesi duyulabilir.
Sessiz [♥] Mod Ayarları	Her [■]), [AF Işıklıdırıcı] ve [Flaş Modu] için [İzin Ver] veya [İzin Verme] öğesini seçin.

Yüksek çözünürlüklü çekimi ayarlama (Yüksek Çöz. Çekim)

[Yüksek Çöz. Çekim] ayarını belirterek, yüksek çözünürlüklü çekim, ardışık çekim/zamanlayıcı modu (S. 47) seçeneklerinden öğesini seçerek etkinleştirilebilir.

- 1 Çekim Menü'sü 2'de [Yüksek Çöz. Seçim] öğesini seçin ve düğmesine basın.
- 2 düğmelerini kullanarak öğeyi seçin ve düğmesine basın.
 - Ayarı seçmek için öğesini kullanın ve düğmesine basın.

Yüksek Çöz. Çekim	Yüksek çözünürlüklü çekim modunda çekim yaparken deklanşör düğmesinin tam basıldığı ve deklanşörün bırakıldığı zaman arasındaki süreyi ayarlar. Aralık ayarlandığında, ardışık çekim/zamanlayıcı modu için bir seçenek olarak görüntülenir. Yüksek çözünürlüklü çekim kullanılmadığında [Kapalı] olarak ayarlayın.
⚡ Şarj Süresi	Belirtilmiş flaşın dışındaki flaşlar için şarj süresini ayarlar.

- Elektronik deklanşör yüksek çözünürlüklü çekim için kullanılır.
- «Flaş kullanımı (Flaşlı çekim)» (S. 58)

Kablosuz uzaktan kumandalı flaş ile çekim









Kablosuz uzaktan kumandalı flaş üniteleriyle birlikte tedarik edilen flaş ünitesi kullanılarak kablosuz flaş ile çekim mümkündür. «Kablosuz uzaktan kumandalı flaşla fotoğraf çekimi» (S. 153)

Video Menüsunü Kullanma

Video kayıt fonksiyonları Video Menüsunü içinde ayarlanır.



Seçenek	Tanım	
Mod	Bir video kaydı modu seçin.	102
Özellik Ayarları	Video kaydı için görüntü kalitesini ayarlar. []: Görüntü kalitesi boyutu ve bit oranından oluşan bir kombinasyon ayarlayın. [Gren Filtresi]: Yüksek hassasiyete sahip videolar için bir gren azaltma düzeyi seçin. [Görüntü Modu]: [Açık] olarak ayarlandığında düzenleme için uygun bir görüntü modunda kaydedin.	102
AF/IS Ayarları	[AF Modu]: Video kaydı için AF modunu seçin. [Görüntü Sabitleyici]: Video kaydı için görüntü sabitleyiciyi ayarlar.	44, 52, 54
Düğme/Kadran/Kol	Video modu için düğme, kadran ve mandal fonksiyonlarını ayarlayın. [Düğme Fonksiyonu]: Video modu için fonksiyonları düğmelere ayarlar. [Kadran Fonksiyonu]: Video modu için arka kadran ve ön kadranın fonksiyonlarını ayarlar. [Pozlama] ön veya arka kadrana atanırsa, pozlama telafisi ± 3 EV'ye kadar mümkündür (1/2 ve 1 EV adımları da desteklenmektedir). [Fn Kolu Fonksiyonu]: Video modunda fonksiyonları Fn mandalıyla değiştirilecek şekilde ayarlar. [mod1] olarak ayarlandığında Fn mandalı [Kadran Fonksiyonu] ile ayarlanan fonksiyona geçiş yapar. [mod2] seçilirse ve düğmesine basılırsa, Fn mandalı ile değiştirilecek fonksiyonlar AF Modu, [/ / /] (AF hedef ayarı), ve (AF alanı) öğesinden seçilebilir. [Fn Kolu Fonksiyonu] (S. 113) için [mod3] seçildiğinde veya [Fn Mandalı/Güç Mandalı] (S. 120) için [Güç 1] veya [Güç 2] seçildiğinde bu ayarın bir etkisi bulunmaz. [Deklanşör Fonks.]: Video modu için deklanşör düğmesi fonksiyonunu ayarlar. [] olarak ayarlandığında, deklanşör düğmesine basma otomatik odaklamayı başlatır. Fotoğrafçılık kullanılamaz. [KAY.] olarak ayarlandığında, video kaydı deklanşör düğmesine tam basarak başlatılabilir veya durdurulabilir. [] düğmesi bu ayar ile video kaydetmeyi başlatmak veya durdurmak için kullanılamaz. [Elek. Yakınlaş. Hızı]: Güçlü yakınlaştırma objektifi yakınlaştırma halkasıyla birlikte çalıştırılırken yakınlaştırma hızını ayarlar.	—

Seçenek	Tanım	
 Görüntü Ayarları	<p>[ Kontrol Ayarları]: Video modunda Canlı Kontrolün (S. 126) ve Canlı SCP'nin (S. 51) görüntülenip görüntülenmeyeceğini ayarlar. Görüntülenememe ayarı için ögeyi seçin ve onay işaretini kaldırmak için  düğmesine basın.</p> <p>[ Bilgi Ayarları]: Video kaydetme ekranında görüntülenecek bilgileri ayarlar. Görüntülenememe ayarı için ögeyi seçin ve onay işaretini kaldırmak için  düğmesine basın.</p> <p>[Zaman Kodu Ayarları]: Video modunda kayıt için zaman kodlarını ayarlayın.</p> <p>[Zaman Kodu Modu] ögesini kayıt süresine ilişkin hataların giderildiği zaman kodlarını kaydetmek için [Düşen Kare] ögesi olarak, düzeltilmeyen zaman kodlarını kaydetmek için [DF Yok] (düşen kare yok) ögesi olarak ayarlayın.</p> <p>[Hesapla] ögesini yalnızca kayıt sırasında çalışan zaman kodlarını çalıştırmak için [Kayıta Çalış.] ögesi olarak ve fotoğraf makinesinin kapalı olduğu zamanlar da dahil olmak üzere kayıt durduğunda da zaman kodlarını çalıştırmak için [Serbest Çalış.] ögesi olarak ayarlayın.</p> <p>[Başlangıç Süresi] ögesinde, zaman kodu için bir başlangıç süresi ayarlayın. Mevcut kare için zaman kodunu 00'a ayarlamak için [Güncel Saat] ögesini ayarlayın. 00:00:00:00 olarak ayarlamak için [Sıfırla] ögesini seçin. [Manuel Giriş] ögesini kullanarak da zaman kodlarını ayarlayabilirsiniz. Zaman kodları Hareketli JPEG ( içinde kaydedilemez.</p> <p>[ Görüntü Şablonu]: Video modunda ve video kaydı sırasında pil düzeyi ekranını («%» veya «dakika») olarak ayarlar.</p>	—
Video 	Ses, [Kapalı] olarak ayarlandığında videoya kaydedilmeyecektir.	103
 HDMI Çıkışı	<p>HDMI aracılığıyla harici bir cihaza bağlanan bu fotoğraf makinesiyle video kaydetmek için çıkış ayarını ayarlar.</p> <p>[Çıkış Modu]: Video çıkış modunu ayarlar. [Monitör Modu] olarak ayarlandığında, görüntü ve fotoğraf makinesi bilgileri çıkarılır. Fotoğraf makinesi bilgileri fotoğraf makinesi ekranında görüntülenmez.</p> <p>[Kayıt Modu] olarak ayarlandığında, sadece görüntü çıkarılır. Fotoğraf makinesi bilgileri fotoğraf makinesi ekranında görüntülenir.</p> <p>[KAYIT Biti]: [Açık] olarak ayarlanırsa, KAYIT deklanşörü fotoğraf makinesinden bağlanan harici cihaza gönderilir.</p> <p>[Zaman Kodu]: Zaman kodu [Açık] olarak ayarlandığında, fotoğraf makinesinden bağlı harici cihaza gönderilir.</p> <ul style="list-style-type: none"> Aşağıdaki durumlarda KAYIT deklanşörü durdurulabileceği için zaman kodu kullanan harici cihazla kayıt. <ul style="list-style-type: none"> Ağır işleme yükü altında bir SANAT videosu, vb. kaydederken Ekranı monitör ve vizör arasında değiştirirken 	—

Bir filme efektler ekleme

Ayrıca, fotoğraf çekimi için mevcut efektler kullanılarak yaratıcı videolar oluşturulabilir.

- 1 Video Menüde Mod] öğesini seçin ve düğmesine basın.
- 2 Bir seçenek belirlemek için öğesini kullanın ve düğmesine basın.

P	Nesnenin parlaklığına göre en uygun diyafram otomatik olarak ayarlanır. Pozlama telifisini ayarlamak için ön kadranı () veya arka kadranı () kullanın.
A	Alan derinliği diyafram ayarlanarak değiştirilir. Pozlama telifisini ayarlamak için ön kadranı () ve açıklığı ayarlamak için arka kadranı () kullanın.
S	Enstantane hızı nesnenin nasıl görüneceğini etkiler. Pozlama telifisini ayarlamak için ön kadranı () ve deklanşör hızını ayarlamak için arka kadranı () kullanın. Enstantane hızı 1/24 san ile 1/8000 san arasında değerlere ayarlanabilir.
M	Diyafram ve deklanşör hızı manuel olarak ayarlanabilir. Açıklık değerini seçmek için ön kadranı () ve diyafram hızını seçmek için arka kadranı () kullanın. Enstantane hızı 1/3 san ile 1/8000 san arasında değerlere ayarlanabilir. ISO hassasiyeti sadece 200 ve 6400 arasındaki değerlere manuel olarak ayarlanabilir.

- Deklanşör açıkken nesnenin hareket etmesi gibi faktörler nedeniyle oluşan bulanık kareler mümkün olan en yüksek enstantane hızı seçilerek azaltılabilir.
- Enstantane hızının yavaş sınırı video görüntü modunun kare hızına göre değişir.
- Fotoğraf makinesinin aşırı titreşmesi yeterli şekilde telafi edilmeyebilir.
- Fotoğraf makinesinin içi ısırırsa, makineyi korumak için çekim otomatik olarak durdurulur.
- Bazı sanat filtreleriyle birlikte, [C-AF] fonksiyonu sınırlıdır.

Kayıt modunu ayarlama ()

Video görüntü boyutu ve bit oranı birleşimlerini ayarlayabilirsiniz. Ayarlar video kayıt modunun seçeneklerinden seçilebilir (S. 57).











- 1 Video Menüde Özellik Ayarları] öğesini seçin ve düğmesine basın.
- 2 öğesini seçin ve öğesine basın.
- 3 düğmelerini kullanarak öğeyi seçin ve düğmesine basın.
 - Ayarı seçmek için öğesini kullanın ve düğmesine basın.







Görüntü boyutu	Görüntü boyutunu [C4K] (Yalnızca özel), [4K], [FHD] (Tam HD) veya [HD] olarak ayarlar.
Bit oranı	Bit oranını [A-I] (All-Intra), [SF] (Super Fine), [F] (Fine) veya [N] (Normal) olarak ayarlar. <ul style="list-style-type: none">• [A-I] (All-Intra) Kliplerle kullanılamaz.• [4K] veya [C4K] görüntü boyutuna ayarlandığında bit oranını seçemezsiniz.
Kare hızı	Kare hızını [60p], [50p], [30p], [25p] veya [24p] olarak ayarlar. <ul style="list-style-type: none">• [60p] ve [50p] aşağıdaki durumlarda kullanılamaz.<ul style="list-style-type: none">- [FHD] (Full HD) görüntü boyutuna ayarlandığında ve [A-I] (All Intra) bit oranına ayarlandığında.- [C4K] veya [4K] öğesi görüntü boyutu olarak ayarlandığında.• Görüntü boyutu [C4K] olarak ayarlanırsa, kare hızı 24p'ye kilitlenir.



Çekim süresi	Çekim süresini [8 sn.], [4 sn.], [2 sn.], [1 sn.] veya [Kapalı] (Yalnızca özel) olarak ayarlar. Çekim süresi yalnızca Klipler ve Özel ayarlar için ayarlanabilir. • [C4K] görüntü boyutuna ayarlandığında, çekim süresi [Kapalı] olarak kilitletir.
Yavaş veya Hızlı Çekim	Yavaş veya hızlı çekimi ayarlar. Mevcut ayarlar ayarlanan kare hızına bağlı olarak değişiklik gösterir. • Yavaş ve hızlı çekimler bazı görüntü kalitesi modlarında kullanılamaz.

Video için ses kaydı ayarı (Video)

Video kaydetme için ses kayıt ayarlarını yapılandırın.















-  Video Menü'sünde [Video ] öğesini seçin ve  düğmesine basın.
- [Açık] öğesini seçin ve  düğmesine basın.
-   düğmelerini kullanarak öğeyi seçin ve  düğmesine basın.
• Ayarı seçmek için   öğesini kullanın ve  düğmesine basın.

Kayıt Ses Düzeyi	Dahili mikrofon ve isteğe bağlı harici mikrofonlar için mikrofon hassasiyetini ayarlayın. Bir önceki saniyelerde mikrofonun yakaladığı en üst ses düzeyini kontrol ederken   düğmesini kullanarak hassasiyeti ayarlayın.
 Ses Düzeyi Sınırlandırıcı	[Açık] olarak ayarlanırsa, mikrofon tarafından yakalanan ses düzeyi normalin üzerindeyse ses düzeyi otomatik olarak ayarlanır.
Rüzgar Gürült. Azaltma	Kayıt sırasındaki rüzgar gürültüsünü azaltır.
 Takılan Güç	Mikrofona güç dağıtımı için [Açık] olarak ve fotoğraf makinesinden güç dağıtımı gerektirmeyen profesyonel bir mikrofon vb. kullanımı için [Kapalı] olarak ayarlayın.
PCM Kaydedici  Bağlantı	Bir mikrofon olarak mikrofon jakına bağlanan bir IC kayıt cihazı kullanımı için [Açık] olarak ayarlayın.  «IC kayıt cihazı ile video sesi kaydetme» (S. 104)
Kulaklık Ses Seviyesi	Bağlanan kulaklık için ses düzeyini ayarlayın.

- Objektif ve fotoğraf makinesinin çalışma sesleri bir videoda kaydedilebilir. Kaydı önlemek için, [AF Modu] öğesini [S-AF] veya [MF] olarak ayarlayarak veya fotoğraf makinesinin düğme işlemlerini minimuma indirerek çalışma seslerini azaltın.
- Ses  (Diorama) modunda kaydedilemez.
- [Video , [Kapalı] konumundayken  görüntülenir.



IC kayıt cihazı ile video sesi kaydetme

Bir videoda ses kaydetmek için IC kayıt cihazını kullanabilirsiniz. Sesi kaydetmek için fotoğraf makinesinin mikrofon yakına bir IC kayıt cihazı bağlayın. Bağlantı için dirençsiz bir kablo kullanın.

- 1  Video Menü'sünde [Video ] öğesini seçin ve  düğmesine basın.
- 2 [Açık] öğesini seçin ve  düğmesine basın.
- 3 [PCM Kayded. ] öğesini seçmek için   öğesini kullanın ve  düğmesine basın.
- 4   düğmelerini kullanarak öğeyi seçin ve  düğmesine basın.
 - Ayarı seçmek için   öğesini kullanın ve  düğmesine basın.

Fotoğraf Makinesi Kay. Ses Düzeyi	[Geçersiz] olarak ayarlanırsa, fotoğraf makinesindeki ses kayıt ayarları devre dışı bırakılır ve IC kayıt cihazındaki ayarlar uygulanır.
Slate Tonu	[Açık] olarak ayarlanırsa, slate tonu oynatılır.
Senkronize  Kay.	[Açık] olarak ayarlanırsa, IC kayıt cihazı ses kaydını otomatik olarak fotoğraf makinesinde video kaydının başlatılması/sonlandırılmasıyla aynı zamanda başlatır/sonlandırır.

Olympus LS-100 LC kayıt cihazı ile video sesi kaydetme

Bir videoda ses kaydetmek için Olympus LS-100 IC kayıt cihazını kullanırken bir slate tonu ekleyebilir, fotoğraf makinesi kontrolleriyle kaydı başlatabilir ve durdurabilirsiniz. [Video ] > [PCM Kayded. ] içinde, [Slate Tonu] ve [Senkronize  Kay.] öğelerini [Açık] olarak ayarlayın. Kayıt işleminden önce LS-100 beleniminin en güncel versiyon olduğundan emin olun.

- 1 LS-100'ü USB konektörü ve mikrofona bağlayın.
 - LS-100 USB konektöre bağlandığında, sizden bir bağlantı türü seçmenizi isteyen bir mesaj görüntülenecektir. [PCM Kaydedici] öğesini seçin. Mesaj görüntülenmezse, özel menülerde [USB Modu] (S. 117) için [Otomatik] öğesini seçin.
 - 2 Bir video kaydı başlatın.
 - LS-100 üzerinde ses kaydı eşzamanlı olarak başlar.
 -  düğmesini basılı tutmanız halinde, slate tonu kaydedebilirsiniz.
 - 3 Video kaydını sonlandırın.
 - LS-100'de ses kaydı eş zamanlı olarak sonlanır.
- LS-100 ile birlikte verilen dokümanlara da bakın.

Oynatma Menüsünü kullanma

Oynatma Menüsü

 (S. 81)

 (S. 105)

Düzenle (S. 105)

Baskı Sırası (S. 144)

Sıfırlama Koruması (S. 108)

Hepsini Kopyala (S. 108)

Akıllı Telefona Bağlantı (S. 135)

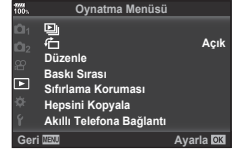

Döndürülen görüntüleri görüntüleme ()



[Açık] olarak ayarlanırsa, portre doğrultusundaki fotoğraflar oynatma ekranında doğru doğrultuda görüntülenmeleri için otomatik olarak döndürülür.



Fotoğrafları düzenleme

Kaydedilen fotoğraflar düzenlenebilir ve ayrı fotoğraflar olarak kaydedilebilir.

- Düzenlenecek görüntüler halihazırda oynatma için tercih edilen karttakiler arasından seçilebilir.  «Kaydedilecek kartı ayarlama» (S. 132)

1  Oynatma Menüsünden [Düzenle] öğesini seçin ve  düğmesine basın.

2   düğmelerini kullanarak [Imaj Seç] seçimini yapın ve ardından  düğmesine basın.

3 Düzenlenecek görüntüyü seçmek için   öğesini kullanın ve  düğmesine basın.

- Bir RAW fotoğraf seçiliyse [RAW Veri Düzenle] öğesi ve bir JPEG fotoğraf seçiliyse [JPEG Düzenleme] öğesi görüntülenir. RAW+JPEG formatında kaydedilen fotoğraflar için hem [RAW Veri Düzenle] hem de [JPEG Düzenleme] öğeleri görüntülenir. Bu öğelerden istenen seçeneği seçin.

4 [RAW Veri Düzenle] veya [JPEG Düzenleme] öğesini seçin ve  düğmesine basın.

RAW Veri Düzenle	Seçili ayarlara göre bir RAW fotoğrafın bir JPEG kopyasını oluşturur.
Geçerli	JPEG kopya, mevcut fotoğraf makinesi ayarları kullanılarak işlenir. Bu seçeneği seçmeden önce fotoğraf makinesi ayarlarını yapılandırın. Pozlama tafafisi gibi bazı ayarlar uygulanmaz.
Özel1	Ekrandaki ayarları değiştirerek düzenleyin. Kullanılan ayarlar kaydedilebilir.
Özel2	Görüntü, seçilen sanat filtresi ayarları kullanılarak düzenlenir.
ART BKT	Görüntü, seçilen sanat filtresi ayarları kullanılarak düzenlenir.

JPEG Düzenleme

Aşağıdaki seçenekler arasından seçim yapın:

[Gölge Ayarı]: Arkadan aydınlatmalı karanlık bir nesnenin parlaklığını artırır.
[Kırm. Göz Düzeltme]: Flaşlı çekim sırasında kırmızı göz oluşumunu azaltır.

[Kırpma]: Bir fotoğrafı kırpma. Kırpma boyutunu seçmek için (☉) ön kadranı veya (☺) arka kadranı ve kırpma konumunu belirlemek için $\Delta \nabla \triangleleft \triangleright$ düğmesini kullanın.



[Açı]: Fotoğrafların açılı oranını 4:3 (standart) değerinden [3:2], [16:9], [1:1] veya [3:4] değerine değiştirir. Açılı oranını değiştirdikten sonra $\Delta \nabla \triangleleft \triangleright$ düğmelerini kullanarak kırpma konumunu belirler.

[Siyah Beyaz]: Siyah beyaz fotoğraflar oluşturur.

[Sepya]: Sepya tonlu fotoğraflar oluşturur.

[Doğunluk]: Fotoğrafların canlılığını artırır. Ekranda fotoğrafı kontrol ederek renk doygunluğunu ayarlayın.

[Boyut]: Fotoğraf boyutunu 1280 × 960, 640 × 480 veya 320 × 240 boyutuna dönüştürür. 4:3'ten (standart) farklı bir açılı oranı olan fotoğraflar en yakın fotoğraf boyutuna dönüştürülür.

[e-Portre]: Tenin pürüzsüz görünümünü telafi eder.

Yüzün algılanmadığı bir durumda telafi uygulanamaz.

5 Ayarlar tamamlandığında (OK) düğmesine basın.

- Ayarlar fotoğrafa uygulanır.















6 [Evet] öğesini seçin ve (OK) düğmesine basın.

- Düzenlenen görüntü karta kaydedilir.

- Kırmızı göz düzeltimi, ilgili görüntüye bağlı olarak kullanılamayabilir.
- Aşağıdaki durumlarda JPEG görüntünün düzenlenmesi mümkün değildir.
Bir görüntü bilgisayarda işlenmişse, kart belleğinde yeterli boş alan kalmadığında ya da görüntü başka bir fotoğraf makinesine kaydedilmişse.
- Fotoğraf orijinal boyuttan daha büyük bir boyuta (📏) yeniden boyutlandırılmaz.
- [Kırpma] ve [Açı] sadece 4:3 (standart) açılı oranına sahip fotoğrafları düzenlemek için kullanılabilir.
- Görüntü modu için [ART] seçildiğinde, [Renk Uzayı] (S. 66) [sRGB] ayarında kilitletir.

Resim Birleştirme

Fotoğraf makinesiyle çekilen en fazla 3 RAW fotoğraf karesi birleştirilerek ayrı bir fotoğraf olarak kaydedilebilir. Fotoğraf, kayıt modu fotoğrafın kaydedildiği tarihe ayarlanmış olarak kaydedilir. ([RAW] seçilmişse, kopya [LN+RAW] formatında kaydedilir.)

- 1  Oynatma Menü'sünden [Düzenle] öğesini seçin ve  düğmesine basın.
- 2 [Resim Birleştirme] öğesini seçmek için   düğmesini kullanın ve  düğmesine basın.
- 3 Birleştirilecek fotoğraf sayısını seçin ve  düğmesine basın.
- 4 Birleştirilecek RAW fotoğrafları seçmek için    düğmesini kullanın.
 - Adım 3'te belirtilen fotoğraf sayısı seçiliyse, birleştirilen fotoğraf görüntülenecektir.
- 5 Birleştirilecek her fotoğraf için kazancı ayarlayın.
 - Bir fotoğraf seçmek için  düğmesini ve kazancı ayarlamak için   düğmesini kullanın.
 - Kazanç 0,1 – 2,0 aralığında ayarlanabilir. Sonuçları monitörde kontrol edin.
- 6 Onay iletişim penceresini görüntülemek için  düğmesine basın. [Evet] öğesini seçin ve  düğmesine basın.

İpuçları















- 4 veya daha fazla kareyi birleştirmek için, birleştirilecek fotoğrafı RAW dosyası olarak kaydedin ve arka arkaya [Resim Birleştirme] fonksiyonunu kullanın.

Ses kaydetme

Ses fotoğraflara eklenebilir (30 sn. uzunluğuna kadar).
Oynatma (S. 84) sırasındaki  işleviyle aynı işlevdir.







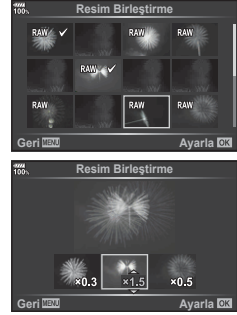







Bir videodan fotoğraf kaydetme (Video İçinde Görüntü Yakalama)

Bir videodan, hareketsiz görüntü olarak kaydetmek üzere bir kare seçebilirsiniz.

- 1  Oynatma Menü'sünden [Düzenle] öğesini seçin ve  düğmesine basın.
- 2 [İmaj Seç] öğesini seçmek için   öğesini kullanın ve  düğmesine basın.
- 3 Video seçmek için  düğmelerini kullanın ve  düğmesine basın.
- 4 [Video Düzenleme] öğesini seçin ve  düğmesine basın.
- 5 [Video İçinde Görüntü Yakalama] öğesini seçmek için   düğmelerini kullanın ve  düğmesine basın.
- 6 Bir fotoğraf olarak kaydedilecek bir kare seçmek için   düğmesini kullanın ve  düğmesine basın.
 - Bu fotoğraf makinesiyle kaydedilen, [16:9] olarak ayarlanan açılı oranına sahip ve MOV'da görüntü kalitesi modu 4K boyutuna ayarlanan videolar düzenlenebilir.





Videoları kırpma (Video Kırpma)

- 1  Oynatma Menüsünden [Düzenle] ögesini seçin ve  düğmesine basın.
- 2 [İmaj Seç] ögesini seçmek için   ögesini kullanın ve  düğmesine basın.
- 3 Video seçmek için   düğmelerini kullanın ve  düğmesine basın.
- 4 [Video Düzenleme] ögesini seçin ve  düğmesine basın.
- 5 [Video Kırpma] ögesini seçmek için   düğmelerini kullanın ve  düğmesine basın.
- 6 [Üzerine Yaz] veya [Yeni Dosya] ögesini seçin ve  düğmesine basın.
 - Korumalı olması halinde görüntüyü seçemezsiniz [Üstüne Yaz].
- 7 Kırpılacak bir alan belirleyin.
 - İlk veya son kare ve seçili kare arasındaki aralık silinir.
- 8 [Evet] ögesini seçin ve  düğmesine basın.
 - Bu fotoğraf makinesi kullanılarak kaydedilen videolarda düzenleme mümkündür.



Tüm korumaları iptal etme



Çoklu fotoğrafların koruması aynı anda iptal edilebilir.

- 1  Oynatma Menüsünde [Sıfırlama Koruması] ögesini seçin ve  düğmesine basın.
- 2 [Evet] ögesini seçin ve  düğmesine basın.
 - Oynatılan kartta kayıtlı fotoğrafların tüm korumaları iptal edilecektir.

Hepsini Kopyala

Fotoğraf makinesine yerleştirilen kartlar arasında tüm fotoğraflar kopyalanabilir (kart yuvası 1 ve 2).

- 1  Oynatma Menüsünde [Hepsini Kopyala] ögesini seçin ve  düğmesine basın.
- 2 Bir seçim yapın ve  düğmesine basın.

	Tüm görüntüler kart yuvası 1'deki karttan kart yuvası 2'deki karta kopyalanır.
	Tüm görüntüler kart yuvası 2'deki karttan kart yuvası 1'deki karta kopyalanır.

- 3 [Evet] ögesini seçin ve  düğmesine basın.
 - Hedef kart dolu olduğunda kopyalama durdurulur.

Kurulum menüsünün kullanımı

Temel fotoğraf makinesi işlevlerini ayarlamak için **ƒ** Kurulum Menüsünü kullanın.



Seçenek	Tanım	
Kart Kurulumu	Kartı formatlayın ve tüm görüntüleri silin.	110
(Tarih/saat ayarı)	Fotoğraf makinesinin saatini ayarlayın.	19
(Ekran dilinin değiştirilmesi)	Ekranında ve hata mesajlarında kullanılan dili değiştirebilirsiniz.	—
(Monitör parlaklık ayarı)	<p>Monitörün parlaklığını ve renk sıcaklığını ayarlayabilirsiniz. Renk sıcaklığı ayarı yalnızca oynatma sırasında monitör görüntüsüne uygulanır.</p> <p> (renk sıcaklığı) ve (parlaklık) öğelerini seçmek için düğmelerini ve değerleri ayarlamak için düğmelerini kullanın.</p> <p>Monitörün doygunluğunu [Doğal] ve [Canlı] ayarları arasında değiştirmek için INFO düğmesine basın.</p>	—
Kayıt Göster	<p>Çekimden sonra yakalanan görüntüyü monitörde görüntüleyip görüntülemeyeceğini ve gösterimin süre uzunluğunu ayarlar. Bu, çektiğiniz fotoğrafa göz atmak için kullanışlıdır. Yakalanan görüntü monitörde görüntülenirken bile deklanşör düğmesine yarım basarak sonraki çekimi çekebilirsiniz.</p> <p>[0.3 sn.]–[20 sn.]: Yakalanan görüntüyü monitörde görüntülemek için süre uzunluğunu (saniyeler) ayarlar.</p> <p>[Kapalı]: Yakalanan görüntü monitörde görüntülenmez.</p> <p>[OTOMATİK]: Yakalanan görüntüyü görüntüler ve ardından oynatma moduna değiştirir. Bu fotoğrafı kontrol etiketinden sonra silmek için kullanışlıdır.</p>	—
Wi-Fi Ayarları	Kablosuz LAN bağlantılarını destekleyen akıllı telefonlarla bağlanmak için fotoğraf makinesi için kablosuz bağlantı yöntemini ayarlar.	137
Bellenim	Fotoğraf makinesinin ve bağlı aksesuarların bellek sürümlerini görüntüler. Fotoğraf makinesi veya aksesuarlar hakkında bilgi aldığınızda veya yazılım indirdiğinizde sürümleri kontrol edin.	—

Kartın formatlanması (Kart Kurulumu)

İlk kullanımdan önce veya başka fotoğraf makineleri veya bilgisayarlarda kullanıldıktan sonra, bellek kartları bu fotoğraf makinesiyle formatlanmalıdır. Kartta kayıtlı olan tüm veriler -korunmuş fotoğraflar dahil-, formatlama sırasında silinir. Kullanılmış bir kartı formatlarken, kartta saklamak istediğiniz fotoğraflar olmadığından emin olun.  «Kullanılabilen kartlar» (S. 147)

- 1** Kurulum Menüünde **f** [Kart Kurulumu] ögesini seçin ve **OK** düğmesine basın.
 - Hem yuva 1 hem de yuva 2'de kart bulunduğunda kart yuvası seçimi belirir. Bir kart yuvası seçin ve **OK** düğmesine basın.
 - Kartta veriler varsa, menü öğeleri görünür. [Format] ögesini seçin ve **OK** düğmesine basın.
- 2** [Evet] ögesini seçin ve **OK** düğmesine basın.
 - Formatlama işlemi yapılır.



Tüm görüntüleri silme (Kart Kurulumu)

Bir karttaki tüm görüntüler aynı anda silinebilir. Korunan görüntüler silinmez.





- 1** Kurulum Menüünde **f** [Kart Kurulumu] ögesini seçin ve **OK** düğmesine basın.
 - Hem yuva 1 hem de yuva 2'de kart bulunduğunda kart yuvası seçimi belirir. Bir kart yuvası seçin ve **OK** düğmesine basın.
- 2** [Hepsini Sil] ögesini seçin ve **OK** düğmesine basın.
- 3** [Evet] ögesini seçin ve **OK** düğmesine basın.
 - Tüm görüntüler silinir.



Özel menülerin kullanımı

Fotoğraf makinesi ayarları  Özel Menü kullanılarak özelleştirilebilir.





Özel Menü





A1/A2/A3	AF/MF (S. 111)
B	Düğme/Kadran/Kol (S. 113)
C1/C2	Deklanşör/  /Görüntü Sabitleyici (S. 114)
D1/D2/D3/D4	Ekran/  /PC (S. 115)
E1/E2/E3	Poz/ISO/BULB/  (S. 117)
F	 Özel (S. 118)
G	 -/BA/Renk (S. 119)
H1/H2	Kaydet/Sil (S. 120)
I	EVF (S. 121)
J1/J2	 Yardımcı (S. 122)



A1 AF/MF

MENÜ →  → A1

Seçenek	Tanım	
 AF Modu	Fotoğraf çekimi için AF modunu seçin.	44, 52
AEL/AFL	AF ve AE kilidi özelleştirilir.	123
AF Tarayıcı	Fotoğraf makinesi nesne üzerine odaklanamadığında veya kontrast net değilken AF tarama fonksiyonunu ayarlar. * Fotoğraf makinesi nesne üzerine odaklanamadığında veya kontrast net değilken odak noktası için minimum aralıktan sonsuzluğa kadar tüm aralığı tarar. [mod1]: AF Tarayıcı etkin değildir. [mod2]: AF Tarayıcı yalnızca bir kez etkinleştirilmiştir. [mod3]: AF Tarayıcı etkindir.	—
C-AF Kilidi	C-AF için izleme hassasiyetini ayarlar.	—
AF Sınırlayıcı	[Açık] konumundayken AF alanını sınırlandırır. [Mesafe ayarları]: AF Sınırlayıcı alanını kaydedebilirsiniz. En fazla 3 mesafe alanı kaydedebilirsiniz. Sayısal değer ve birim (m, ft) ayarlanabilir. Mesafe yaklaşıktır ve tam değildir. [Bırakma Önceliği]: [Açık] seçilmişse fotoğraf makinesi odakta olmasa dahi AF Sınırlayıcı çalışırken deklanşör bırakılabilir. • AF Sınırlayıcı aşağıdaki durumlarda kullanılamaz. - Odak sınırlayıcı objektifte etkinleştirildiğinde. - Odak basamaklamayı kullanırken - Video modundayken veya bir video kaydederken	—
 /•/+/-/■] Ayarlar	AF Hedef ayarlarında beliren fonksiyonları ayarlayın. Bir öğeyi gizlemek için öğeyi seçin ve onay işaretini kaldırmak için  düğmesine basın.	—
AF Alan İşaretçisi	[Açık1]: AF hedef çerçevesini yeşil renkte görüntüler. [Açık2]: Deklanşör düğmesine yarım basıldığında AF hedef çerçevesini yeşil renkte görüntüler. [Kapalı] seçeneğini seçerseniz, AF hedef çerçevesi, onay sırasında görüntülenmeyecektir.	—









Seçenek	Tanım	
AF Hedefleme Tuşu	[Açık] konumu seçilmişse AF hedefi vizör çekimi sırasında monitöre dokunma suretiyle konumlandırılabilir. Monitöre dokunur ve AF hedefi konumlandırmak için parmağınızı kaydırın. • [Açık] olarak ayarlandığında, sürüklemeye işlemi monitöre çifte dokunarak devre dışı bırakılabilir veya etkinleştirilebilir. • [AF Hedefleme Tuşu] yakınlaştırma karesi AF ile birlikte kullanılabilir (S. 42).	—
[:::] Hedef Ayarla	Ana konum olarak kullanılan AF hedef modunu, AF hedef konumunu ve AF modunu ayarlayın.  düğmesine basarak [[:::]] Hedef Ayarla ekranında istediğiniz seçeneği seçin. Bir ana konum seçtiğinizde AF hedef seçim ekranı  açılır.	—
[[:::]] Özel Ayarlar	AF Alanı ekranı için kadran ve  düğme fonksiyonlarını değiştirebilirsiniz. • [Ayar 2] içinde kayıtlı ayarı kullanmak için, [Ayar 2] ayarını [[:::]] Özel Ayarlar menüsünde vurgulayın ve  düğmesine basın. • [Ayar 2] öğesine AF hedef seçim ekranında INFO düğmesine basarak geçebilirsiniz.	—
AF Işıklandırıcı	AF ışıklandırıcılığı devre dışı bırakmak için [Kapalı] seçimini yapın.	—
☉ Yüz Önceliği	Yüz önceliği veya göz önceliği AF modunu seçebilirsiniz.	41
AF Odak Ayarı	Farklı fazdaki AF için fokal konum ayarı ±20 adım aralığında ince ayarlanabilir.	—

Seçenek	Tanım	
Ön ayarlı MF mesaf.	Ön ayarlı MF odak konumunu ayarlar. Sayısal değer ve birim (m, ft) ayarlanabilir. Mesafe yaklaşıktır ve tam değildir.	—
MF Yardım	[Açık] olarak ayarlandığında, odak halkasını döndürerek manuel odaklama modunda yakınlaştırma veya vurgulama özelliğine otomatik geçiş yapabilirsiniz.	124
MF Kilit Mekanizması	[Geçersiz] seçiminin yapılması, lens MF kilit mekanizması ve anlık fotoğraf odağının manuel odaklama için kullanılmasını önler. Manuel olarak odaklama yapmak için odak halkasını ileri doğru kaydırın.	—
Odak Halkası	Bu seçenek, odak halkasının dönme yönünü seçerek objektifin odak noktasını nasıl ayarlayacağını özelleştirme olanağı sunar.	—
Bulb/Time Odaklama	Manuel odağı (MF) kullanarak pozlama sırasında odak konumunu değiştirebilirsiniz. [Kapalı] konuma ayarlandığında odak halkası devre dışı bırakılır.	—
Lensi Sıfırla	[Kapalı] konumuna ayarlandığında, objektifin odak konumu, güç kapatıldığında dahi sıfırlanmaz. [Açık] konumuna ayarlandığında ise güçlü yakınlaştırma objektiflerinin odağı da sıfırlanır.	—

Seçenek	Tanım	
 Düşme Fonksiyonu	Seçilen düşmeye atanacak fonksiyonu seçin.	67
 Kilit	[Açık] seçimi yapıldığı takdirde, PBH (Pil Tutucu) için    ve  düşme işlemleri devre dışı bırakılır.	—
 Kadran Fonksiyonu	Ön kadran ve arka kadranın fonksiyonunu değiştirebilirsiniz.	—
Kadran Yönü	Enstantane hızını veya diyaframı ayarlamak için kadranın döndürülme yönünü seçin. Kadranın döndürüldüğü program kaydırma yönünü değiştirin.	—
 Fn Kol Ayarları	 Fn Kolu Fonksiyonu : Fn mandalının konumuna göre kadran ve düşme fonksiyonunu değiştirebilirsiniz.  Fonksiyonunu Değiştir : [Açık] konumda olduğunda Fn mandalının konumuna göre  düğmesinin işlevini değiştirebilirsiniz. [Açık] seçili olduğunda ve Fn mandalı konum 2'ye ayarlandığında, AF  düğmesi flaşı etkinleştirir ve  HDR düğmesi ayarı basamaklama ayarına değiştirir.	124
Fn Kolu/Güç Kolu	[Fn]: Fn mandal fonksiyonu için ayarları takip eder. [Güç 1]: Güç, Fn mandalı konum 1'de olduğunda açılır ve konum 2'de olduğunda kapatılır. [Güç 2]: Güç, Fn mandalı konum 2'de olduğunda açılır ve konum 1'de olduğunda kapatılır. [Güç 1] veya [Güç 2] ayarlandığında, AÇIK/KAPALI mandalı (güç mandalı),  Fn Kol Ayarları ve  Fn Kolu Fonksiyonu devre dışı bırakılır.	—
 Elek. Yakınlaş. Hızı	Hareketsiz görüntü çekimi sırasında güçlü yakınlaştırma objektifini yakınlaştırma halkasıyla birlikte çalıştırırken zoom hızını değiştirebilirsiniz.	—



C1 Deklanşör//Görüntü Sabitleyici

MENU → * → C

Seçenek	Tanım	
Bırakma Önceliği S	[Açık] seçilmişse, fotoğraf makinesi odaklamamış olsa bile deklanşör bırakılabilir. Bu seçenek S-AF ve C-AF modları için ayrı ayrı ayarlanabilir (S. 44, 52).	—
Bırakma Önceliği C		
 L Ayarlar	Ardışık çekim hızı ve çekim sınırı için [ , [ , [ , ve [] öğelerinden seçebilirsiniz. [] içindeki öncesi kareleri ayarlayabilirsiniz. Ardışık çekim hızı için rakamlar yaklaşık azami değerlerdir.	49
 H Ayarlar		

C2 Deklanşör//Görüntü Sabitleyici

MENU → * → C

Seçenek	Tanım	
 Görüntü Sabitleyici	Hareketsiz görüntü seçimi için görüntü sabitlemeyi ayarlar.	54
 Görüntü Sabitleme	Ardışık çekim sırasında öncelik fonksiyonunu ayarlar. [Fps Önceliği]: Çekim hızı görüntü sabitlemeden önceliği alır. Ardışık çekim sırasında sensör ortaya sıfırlanmayacaktır. [IS Önceliği]: Görüntü sabitleme çekim hızından önceliği alır. Sensör, ardışık çekimin karesi başına ortaya sıfırlanacaktır. Çekim hızı hafifçe düşecektir.	—
IS ile Yarım Basış	[Kapalı] konumunda, deklanşör düğmesine yarım basıldığında IS (Görüntü Sabitleme) fonksiyonu etkinleştirilmez.	—
Lens İ.S. Önceliği	[Açık] seçimi yapılırsa, görüntü sabitleme işlevine sahip bir objektif kullanılırken objektif işlevine öncelik verilir. <ul style="list-style-type: none">• Bu seçenek, görüntü sabitleme düğmesine sahip lenslerde etki göstermez.	—

4



Menü fonksiyonları (Özel menüler)

Seçenek	Tanım																									
Kontrol Ayarları	Her bir çekim modunda görüntülenecek kontrolleri seçin.	125																								
	<table border="1"> <thead> <tr> <th rowspan="2">Kontroller</th> <th colspan="3">Çekim modu</th> </tr> <tr> <th>FAUTO</th> <th>P/A/S/M</th> <th>ART</th> </tr> </thead> <tbody> <tr> <td>Canlı Kontrol (S. 126)</td> <td>✓</td> <td>✓</td> <td>✓</td> </tr> <tr> <td>Canlı SCP (S. 51)</td> <td>✓</td> <td>✓</td> <td>✓</td> </tr> <tr> <td>Canlı Kılavuz (S. 32)</td> <td>✓</td> <td>–</td> <td>–</td> </tr> <tr> <td>Sanatsal Menü (S. 34)</td> <td>–</td> <td>–</td> <td>✓</td> </tr> </tbody> </table>		Kontroller	Çekim modu			FAUTO	P/A/S/M	ART	Canlı Kontrol (S. 126)	✓	✓	✓	Canlı SCP (S. 51)	✓	✓	✓	Canlı Kılavuz (S. 32)	✓	–	–	Sanatsal Menü (S. 34)	–	–	✓	
	Kontroller			Çekim modu																						
			FAUTO	P/A/S/M	ART																					
	Canlı Kontrol (S. 126)		✓	✓	✓																					
	Canlı SCP (S. 51)		✓	✓	✓																					
Canlı Kılavuz (S. 32)	✓	–	–																							
Sanatsal Menü (S. 34)	–	–	✓																							
Ekran içeriklerini değiştirmek için INFO düğmesine basın.																										
Bilgi Ayarları	INFO düğmesine basıldığında görüntülenecek bilgileri seçin. [▶ Bilgi]: Tam çerçeve oynatmada görüntülenecek bilgileri seçin. [▶Q Bilgi]: Büyütülmüş oynatmada görüntülenen bilgileri seçin. [LV Bilgisi]: Fotoğraf makinesi çekim modundayken görüntülenecek bilgileri seçin. [Ayarları]: İndeks, «Kliplerim» ve takvim oynatmada görüntülenecek bilgileri seçin.	127, 128																								
	Fotoğraf Modu Ayarları	Görüntü modu tipi seçim ekranında görüntülenecek bir fonksiyon seçin (S. 62). Bir öğeyi gizlemek için öğeyi seçin ve onay işaretini kaldırmak için düğmesine basın.	—																							
Ayarlar	Ardışık çekim/zamanlayıcı fonksiyonu seçim ekranında görüntülenecek bir fonksiyon seçin (S. 47). Bir öğeyi gizlemek için öğeyi seçin ve onay işaretini kaldırmak için düğmesine basın.	—																								
Çoklu Fonksiyon Ayarları	Bir çoklu fonksiyon (S. 71) seçeneği belirleyin. Bu seçeneği kullanmadığınız zamanlarda öğeyi seçin ve onay işaretini kaldırmak için düğmesine basın.	—																								

Seçenek	Tanım	
Gece Çekimi	Düşük ışık koşullarında dahi nesneyi kontrol ederek çekim yapın. M modunda, BULB/TIME çekim ve canlı kompozit kullanarak çekim yaparken bu ayarı kullanabilirsiniz. [Açık1]: Görüntünün düzgünlüğüne öncelik verin. [Açık2]: Karanlık koşullarda görüntünün görünebilirliğine öncelik verin.	—
Sanat LV Modu	[mod1]: Filtrenin efekti her zaman görüntülenir. [mod2]: Deklanşöre yarım basıldığında öncelik pürüzsüz görüntüye verilir. Sanat filtresi efekti özizlemelerinin kalitesi etkilenebilir.	—
Kare Hızı	[Yüksek] olarak ayarlanırsa, hareketli bir nesne daha pürüzsüz şekilde izlenebilir. Bununla birlikte çekilecek kare sayısı çok az düşecektir. Fotoğraf makinesi ısınır, bu ayar otomatik olarak [Standart] şeklinde ayarlanır.	—

Seçenek	Tanım	
LV Yakın Ç. Ayarları	[LV Yakın Mod]: [mod1] olarak ayarlandığında, büyütülen canlı görünümde düğmeye yarım basınca büyütülen kare ekranına geri döner. [mod2] olarak ayarlandığında, büyütülen canlı görünümde düğme yarım basınca Yakınlaştırma AF ekranına değiştirir. [Gece Çekimi]: [Açık] olarak ayarlandığında, büyütülen alan uygun pozlama için ayarlanır. Bu, karanlık koşullarda çekim yaparken odağı kontrol etmek için kullanışlıdır. [Kapalı] olarak ayarlandığında, büyütülen alan büyütmeden önceki canlı görünümün parlaklığıyla görüntülenir. Bu, aydınlatmalı konumlarda çekim yaparken odağı kontrol etmek için kullanışlıdır.	—
Ayarlar	[Kilit]: Düğmeyi bırakırken dahi, diyaframı seçilen değerle tutmak için [Açık] öğesini seçin. [Gece Çekimi]: Düşük ışık koşullarında dahi nesneyi kontrol ederek, çekim yapmak için [Açık] öğesini seçin.	—
Titreşim azaltıcı	Floresan lambalar da dahil çeşitli ışık koşullarında titreme etkisini azaltır. Titreme etkisi [Otomatik] ayarıyla azaltılamazsa, fotoğraf makinesinin kullanıldığı bölgenin ticari güç frekansına uygun olarak [50Hz] veya [60Hz] konumuna ayarlayın.	—

Seçenek	Tanım	
Izgara Ayarları	Çekim sırasında belirlenen kılavuz çizgi görünümünü ayarlar. [Görüntü Rengi]: Kılavuz çizgi rengi ve opaklığı ayarlar. [Ön ayar 1] ve [Ön ayar 2] olarak ayarlanabilir. [Görüntülenen Izgara]: Monitörde bir izgara görüntülemek için [■], [■], [■], [■], [■] veya [■] öğesini seçin. [EVF'ye Ayar Uygula]: [Açık] seçeneği seçildiğinde, monitörde gösterilen kılavuzlar, [EVF Stili] için [Stil 1] veya [Stil 2] seçilmesi halinde vizörde de görüntülenir. [EVF Izgara Ayarları] içinde seçili ayar geçersiz olacaktır.	—
Vurgulama Ayarları	Kenar geliştirme rengi ve yoğunluğunu değiştirebilirsiniz. Kenar geliştirme rengi (kırmızı, sarı, beyaz, siyah) ve yoğunluğunun (Standart, Düşük, Yüksek) yanı sıra vurgulama arka planının parlaklığı (Açık, Kapalı) ayarlanabilir. • [Görün. Parlaklık Ayarı] [Açık] olarak ayarlanırsa, geliştirme rengini geliştirmek için canlı görünümün parlaklığı ayarlanır.	124
Histogram Ayarları	[Yüksek Işık]: Vurgu görüntüsü için alt sınırı seçin. [Gölge]: Gölge görüntüsü için üst sınırı seçin.	127
Mod Kılavuzu	Mod kadranı yeni bir ayara döndürüldüğünde seçilen mod için yardımı görüntülemek üzere [Açık] seçimini yapın.	24
Selfie Yardımcısı	Monitör kişisel portre konumundayken [Açık] seçiminin yapılması, kişisel portreler ekranını optimize eder.	129

Seçenek	Tanım	
■) (Bip sesi)	[Kapalı] olarak ayarlayarak, deklanşör düğmesine basıldığı zaman odağın kilitletiğini bildiren bip sesini kapatabilirsiniz.	—
HDMI	[Çıkış Boyutu]: Bir televizyona HDMI kablosuyla bağlantı için dijital sinyal formatının seçilmesi. [HDMI Kontrol]: Fotoğraf makinesinin HDMI kontrolü destekleyen televizyonların uzaktan kumandalarıyla kumanda edilmesine izin vermek için [Açık] seçeneğini seçin. Bu seçenek, fotoğraflar TV'de görüntülediği takdirde etkili olur. [Çıkış Kare Hızı]: Bir HDMI kablosuyla bir TV'ye bağlı fotoğraf makinesini kullanmak için [50p Önceliği] veya [60p Önceliği] öğesinden çıkış kare hızını seçin.	130
USB Modu	Fotoğraf makinesini bir bilgisayara veya yazıcıya bağlamak için bir mod seçin. Fotoğraf makinesi her bağlandığında USB modu seçeneklerinin görüntülenmesi için [Otomatik] seçeneğini seçin.  öğesini seçtiğinizde, fotoğraf makinesini bilgisayardan kontrol etmek ve görüntüleri fotoğraf makinesinden bilgisayara aktarmak için özel yazılımı kullanabilirsiniz. Özel yazılımı indirmek ve kurmak için aşağıdaki URL'ye erişin.  öğesini kullanmak için öncelikle mod kadranını P , A , S veya M moduna ayarlamanız gerekmektedir. http://support.olympus-imaging.com/oc1/download/index/	—

Seçenek	Tanım	
Pozlama Değişimi	Her ölçüm modu için ayrı olarak doğru pozlamayı ayarlayın. • Bu, seçilen yönde bulunan pozlama telafisi seçeneklerinin sayısını azaltır. • Etkiler monitörde görülmez. Pozlamaya normal ayarlamalar yapmak için pozlama telafisi işlemini yapın (S. 40).	—
EV Adımı	Enstantane hızı, diyafram, pozlama telafisi ve diğer pozlama parametrelerini seçerken kullanılacak adım boyutunu seçin.	—
ISO Adımı	ISO hassasiyetini seçmek için kullanılacak adımları seçin.	—
ISO-Otomatik Ayar	[Üst Sınır/Varsayılan]: ISO ayarı için [Otomatik] seçildiğinde ISO hassasiyeti için kullanılan üst sınır değerini ve varsayılan değeri seçin. [Üst Sınır]: Otomatik ISO hassasiyeti seçimi için üst sınırı seçin. [Varsayılan]: Otomatik ISO hassasiyeti seçimi için varsayılan değeri seçin. Maksimum 6400'dür. [En Düşük S/S Ayarı]: P ve A modlarında ISO hassasiyeti artırıldığında otomatik olarak en düşük deklanşör hızı değerini ayarlar. [Otomatik] olarak ayarlanırsa, fotoğraf makinesi deklanşör hızını otomatik olarak ayarlar.	—
ISO Otomatik	[Otomatik] ISO hassasiyetinin kullanılabilirdiği seçim modlarını seçin. [P/A/S]: Otomatik ISO hassasiyeti seçimi M haricindeki tüm modlarda bulunur. [Hepsi]: Otomatik ISO hassasiyeti seçimi tüm modlarda bulunur.	—

E1 Poz/ISO/BULB/

MENU → * → E1

Seenek	Tanım	
 Gren Filtresi	Yüksek ISO hassasiyetlerinde yapılacak gren azaltma miktarını seçin.	—
Gren Azaltma	Bu fonksiyon, uzun pozlamalarda oluşan grenleri azaltır. [Otomatik]: Düşük enstantane hızlarında veya fotoğraf makinesinin iç sıcaklığı yükseldiğinde gren azaltma yapılır. [Açık]: Gren azaltma her çekimde yapılır. [Kapalı]: Gren azaltma kapalı. <ul style="list-style-type: none">• Gren azaltma için gereken süre ekranda görüntülenir.• Seri çekim sırasında [Kapalı] konumu otomatik olarak seçilir.• Bu fonksiyon bazı çekim koşullarında veya nesnelerde etkin çalışmayabilir.	30

E2 Poz/ISO/BULB/

MENU → * → E2

Seenek	Tanım	
Bulb/Time Zamanlayıcı	Bulb ve time fotoğrafları için maksimum pozlama seçilir.	—
Bulb/Time Monitörü	[BULB], [TIME] veya [Canlı Kompozit] kullanıldığında monitör parlaklığını ayarlayın.	—
Canlı Bulb	Çekim sırasında görüntüleme aralığını seçin. Güncelleme zamanı sayısı sınırlıdır. Yüksek ISO hassasiyetlerinde frekans düşer. Görüntülemeyi devre dışı bırakmak için, [Kapalı] seçimini yapın. Ekranı yenilemek için, monitöre dokunun veya deklanşöre yarım basın.	—
Canlı Time		—
Kompozit Çekim Ayarları	Kompozit çekimde referans olarak kullanılacak bir pozlama süresi ayarlayın.	31





E3 Poz/ISO/BULB/

MENU → * → E3

Seenek	Tanım	
Ölçüm	Sahneye göre bir ölçüm modu seçin.	46, 52
AEL Ölçüm	AE kilidi (S. 46) için kullanılan ölçüm yöntemini seçin. [Otomatik]: O an seçili olan ölçüm modunu kullanın.	—
[::] Spot Ölçümü	Seilen AF hedefini [Spot], [Spot Işık] ve [Spot Gölge] noktasal ölçüm seçeneklerinden hangisinin ölçeceğini seçin.	—

F ⚡ Özel

MENU → * → F

Seenek	Tanım	
 X-Senk.	Flaş patlarken kullanılacak enstantane hızını seçin.	131
 Yavaş Limit	Bir flaş kullanıldığında kullanılabilir olan en düşük enstantane hızını seçin.	131
 + 	[Açık] konumuna ayarlandığında pozlama telafisi değeri flaş telafisi değerine eklenir.	40, 61
 + BA	Flaşla kullanım için beyaz ayarını yapın.	—

Seenek	Tanım		
Ayar	<p>Ü görüntü boyutu ve dört sıkıştırma oranı kombinasyonları arasından JPEG görüntü kalitesi modunu seçebilirsiniz.</p> <p>1) Bir kombinasyon ([<-1] – [<-4]) seçmek için <> düğmelerini ve değiřtirmek için Δ ▽ düğmelerini kullanın.</p> <p>2) ⏪ düğmesine basın.</p>		56, 89, 131
Piksel Sayımı	<p>[M] ve [S] boyutlu fotoğraflar için piksel sayısını seçin.</p> <p>1) [M]iddle] veya [S]mall] ögesini seçin ve > düğmesine basın.</p> <p>2) Bir piksel sayısı seçin ve ⏪ düğmesine basın.</p>		56, 89, 131
Gölge Telifisi	<p>Objektif tipine göre doğru çevresel aydınlatmayı düzeltmek için [Açık] ayarını seçin.</p> <ul style="list-style-type: none"> • Tele dönüřtürücüler ve uzatma tüpleri için telifi bulunmaz. • Yüksek ISO hassasiyetlerinde çekim yaparken fotoğrafların köşelerinde gren görülebilir. 	—	—
BA	<p>Beyaz ayarını ayarlar. Ayrıca beyaz ayarını her bir mod için ayrıntılı şekilde ayarlayabilirsiniz.</p>	—	43, 53
Hepsi	<p>[Hepsini Ayarla]: [CWB] hariç tüm modlarda aynı beyaz ayarı telifisi kullanılır.</p> <p>[Hepsini Sıfırla]: [CWB] hariç tüm modlarda beyaz ayarı telifisi 0 olur.</p>	—	—
Sıcak Rengi Tut	<p>Filanmalı ampul ışığında çekilen fotoğraflardaki «sıcak» renkleri korumak için [Açık] seçeneğini seçin.</p>	—	—
Renk Uzayı	<p>Çekilen görüntüler bir ekranda veya yazıcı kullanılarak yeniden oluşturulduğunda renk reproduksiyonunun doğru olduğundan emin olmak için format seçebilirsiniz.</p>	—	66



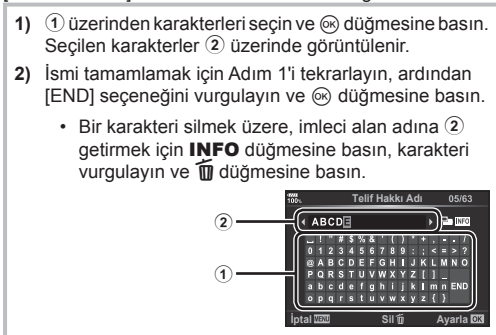







Seçenek	Tanım	
Kart Yuvası Ayarları	Hareketsiz görüntüler veya videoların kaydı için kartı ayarlar.	132
Dosya Adı	[Otomatik]: Yeni bir kart takılsa dahi, önceki karttan kalan klasör numaraları korunur. Dosya numaralaması en son kullanılan numaradan veya kartta bulunan en yüksek numaradan devam eder. [Sıfırla]: Yeni bir kart yerleştirdiğinizde, klasör numaraları 100'den ve dosya adı 0001'den başlar. İçinde görüntüler bulunan bir kart yerleştirildiğinde, dosya numaraları karttaki en yüksek dosya numaralarından sonra başlar. Aynı anda iki karta veriler kaydedilirken, dosyalar tek kart için olan aynı kurala göre, her iki kartın dosya numarası ve klasör numarasına göre numaralandırılır.	—
Dosya İsmi Düzenle	Dosya adının aşağıda griyle vurgulanan kısmını düzenleyerek, fotoğraf dosyalarının nasıl adlandırılacağını seçin. sRGB: Pmdd0000.jpg _____ Pmdd Adobe RGB: _mdd0000.jpg _____ mdd	—
dpi Ayarları	Baskı çözünürlüğünü seçin.	—
Telif Hakkı Ayarları*	Yeni fotoğraflara fotoğrafçının ve telif hakkı sahibinin isimlerini ekleyin. İsimler azami 63 karakter uzunluğunda olabilir. [Telif Hakkı Bilgisi]: Yeni fotoğraflar için fotoğrafçının ve telif hakkı sahibinin isimlerini Exif verisine dahil etmek için [Açık] seçeneğini seçin. [Sanatçı Adı]: Fotoğrafçının ismini girin. [Telif Hakkı Adı]: Telif hakkı sahibinin ismini girin. 1) ① üzerinden karakterleri seçin ve ⓧ düğmesine basın. Seçilen karakterler ② üzerinde görüntülenir. 2) İsmi tamamlamak için Adım 1'i tekrarlayın, ardından [END] seçeneğini vurgulayın ve ⓧ düğmesine basın. • Bir karakteri silmek üzere, imleci alan adına ② getirmek için INFO düğmesine basın, karakteri vurgulayın ve U düğmesine basın.	—
Lens Bilgisi Ayarları	Fotoğraf makinesine otomatik olarak bilgi aktarmayan en fazla 10 lens için lens bilgilerini kaydeder.	132



* OLYMPUS, [Telif Hakkı Ayarları] özgesinin kullanılmasıyla ilgili ihtilaflardan kaynaklanan zararlar için herhangi bir sorumluluk kabul etmez. Kendi riskinizle kullanın.

Seçenek	Tanım	
Hızlı Sil	[Açık] seçilmişse oynatma ekranında  düğmesine basıldığında geçerli fotoğraf derhal silinir.	—
RAW+JPEG Sil	Bir RAW+JPEG ayarından kaydedilmiş fotoğraf tek kare oynatmada silindiğinde yürütülecek işlemi seçin. [JPEG]: Sadece JPEG kopya silinir. [RAW]: Sadece RAW kopya silinir. [RAW+JPEG]: Her iki kopya da silinir. • Seçilen fotoğraflar silindiğinde veya [Hepsini Sil] (S. 110) seçimi yapıldığında hem RAW, hem de JPEG kopyalar silinir.	56, 83, 89
Öncelik Ayarı	Onay mesajları için varsayılan seçimi ([Evet] veya [Hayır]) seçin.	—

1 EVF

Seçenek	Tanım	
EVF Otomatik Geçiş	[Kapalı] seçimi yapılırsa, gözünüzü vizöre dayadığınızda vizör açılmaz. Ekranı seçmek için  düğmesini kullanın.	—
EVF Ayarlar	Vizör parlaklığı ve tonu ayarlanır. [EVF Otomatik Parlaklık], [Açık] olarak seçildiğinde parlaklık otomatik olarak ayarlanır. Bilgi ekranının kontrastı da otomatik olarak ayarlanır.	—
EVF Stili	Vizör ekran stili seçilir.	133
 Bilgi Ayarları	Monitörde olduğu gibi, vizör de histogramların, yüksek ışıkların ve gölgelerin ve düzey göstergesinin görüntülenmesi için kullanılabilir. Düzey göstergesi, [EVF Stili] modunda [Stil 1] veya [Stil 2] ayarlı olduğunda kullanılabilir.	—
EVF Izgara Ayarları	[EVF'ye Ayar Uygula] için [Kapalı] ve [EVF Stili] için [Stil 1] ya da [Stil 2] seçildiğinde vizörde görüntülenen kadrajlama ızgarasının tipini ve rengini seçin.  ,  ,  ,  ,  veya  arasından kadrajlama ızgarasını seçin.	—
 Yarım Basma Seviyesi	[Kapalı] konumuna ayarlanırsa, deklanşöre yarım basıldığında düzey göstergesi görüntülenmez. Düzey göstergesi [EVF Stili] modunda [Stil 1] veya [Stil 2] ayarlıyken kullanılabilir.	—
S-OVF	Optik vizöre benzer bir vizör görünümü için [Açık] ayarını seçin. [S-OVF] öğesinin seçilmesiyle gölgelerdeki ayrıntılar kolaylıkla görülebilir. •  , [S-OVF] başladığında vizörde görüntülenir. • Ekran; beyaz ayarı, pozlama telafisi ve foto modu gibi ayarlar için ayarlanmaz.	—

Seçenek	Tanım	
Piksel Eşleme	Piksel eşleme özelliği, fotoğraf makinesinin, fotoğraf yakalama aygıtı ve fotoğraf işleme fonksiyonlarını kontrol etmesini ve ayarlamasını sağlar.	159
Basılı Tutma Süresi	Düğmeye atanan fonksiyon çalışana kadar [0,5 sn.] ile [3 sn.] arasında basılı tutma süresini ayarlayın.	—
Seviye Ayarlama	Düzyer göstergesinin açısını kalibre edebilirsiniz. [Sıfırla]: Ayarlanmış değerleri varsayılan ayarlara getirir. [Ayarla]: Geçerli fotoğraf makinesi yönünün 0 konumu olarak ayarlar.	—
Dokun. Ekran Ayarı	Dokunmatik ekranı etkinleştirin. Dokunmatik ekranı devre dışı bırakmak için, [Kapalı] seçimini yapın.	—
Menü Geri Çağırma	Bir menüyü görüntülerken son işlem konumundaki imleci görüntülemek için [Geri Çağır] konumunu ayarlayın. Fotoğraf makinesini kapattığınızda imleç konumu korunur.	—

Seçenek	Tanım	
Pil Ayarları	[Pil Önceliği]: Kullanılacak tercih edilen pili ayarlar. [Gövde Pili] seçildiğinde, gövdedeki pil öncelikli olur. [PBH Pili] seçildiğinde, PBH'deki (Pil Tutucu) pil öncelik kazanır. [Pil Durumu]: Donanımlı pilin durumunu görüntüler.	—
Aydınlatmalı LCD	Seçilen süre boyunca herhangi bir işlem yapılmazsa, pil gücünden tasarruf için arkadan aydınlatma kararır. [Tut] seçildiğinde arkadan aydınlatma kararır.	—
Uyku	Seçilen süre boyunca herhangi bir işlem yapılmazsa fotoğraf makinesi uyku (enerji tasarrufu) moduna geçer. Deklanşöre yarım basarak fotoğraf makinesi yeniden etkinleştirilebilir.	—
Otomatik Kapama	Uyku modundayken, ayarlanan süre dolduğunda fotoğraf makinesi otomatik olarak kapanır.	—
Hızlı Uyku Modu	[Açık] olarak ayarlandığında, fotoğraf makinesi çekim sırasında canlı görünümü kullanmadan enerji tasarrufu moduna geçer ve böylelikle fotoğraf makinesi daha az güç kullanarak fotoğraf çeker. Arka aydınlatma süresi ve uyku süresi ayarlanabilir. Enerji tasarrufu moduna geçmek için deklanşör düğmesini kullanın. Canlı görünüm görüntülenirken veya vizör kullanımdayken fotoğraf makinesi enerji tasarrufu moduna girmeyecektir. [Açık] olarak ayarlandığında süper kontrol panelinde EKO simgesi görüntülenir.	—
Eye-Fi*	Bir Eye-Fi kartı kullanırken göndermeyi etkinleştirin veya devre dışı bırakın. Ayar bir Eye-Fi kartı takıldığında değiştirilebilir.	—
Belgelendirme	Belgelendirme simgelerini gösterir.	—

* Eye-Fi kartını fotoğraf makinesinin kullanıldığı ülkede geçerli olan kanun ve yönetmeliklere uygun olarak kullanın. Kablosuz cihazların kullanımının yasak olduğu uçak ve diğer konumlarda, Eye-Fi kartını fotoğraf makinesinden çıkartın veya [Eye-Fi] için [Kapalı] seçeneğini seçin. Fotoğraf makinesi «sonsuz» Eye-Fi modunu desteklemez.

AEL/AFL

MENU → * → A1 → [AEL/AFL]

Otomatik odaklama ve ölçüm işlemleri, AEL/AFL'nin atandığı düğmeye basılarak gerçekleştirilebilir. Her bir odaklama modu için bir mod seçin.



AEL/AFL fonksiyonu atamaları

Mod		Deklanşör düğmesi fonksiyonu				AEL/AFL Düğmesi fonksiyonu	
		Yarım basılı		Tam basılı		AEL/AFL basılı tutulduğunda	
		Odak	Pozlama	Odak	Pozlama	Odak	Pozlama
S-AF	Mod1	S-AF	Kilitli	-	-	-	Kilitli
	Mod2	S-AF	-	-	Kilitli	-	Kilitli
	Mod3	-	Kilitli	-	-	S-AF	-
C-AF	Mod1	C-AF başlat	Kilitli	Kilitli	-	-	Kilitli
	Mod2	C-AF başlat	-	Kilitli	Kilitli	-	Kilitli
	Mod3	-	Kilitli	Kilitli	-	C-AF başlat	-
	Mod4	-	-	Kilitli	Kilitli	C-AF başlat	-
MF	Mod1	-	Kilitli	-	-	-	Kilitli
	Mod2	-	-	-	Kilitli	-	Kilitli
	Mod3	-	Kilitli	-	-	S-AF	-

MF Yardım

MENU → * → A3 → [MF Yardım]

Bu, MF için odaklamaya yardımcı olan bir işlevdir. Odak halkası döndürüldüğünde, nesnenin kenarı geliştirilir veya ekrandaki görüntünün bir kısmı büyütülür. Odak halkasını kullanmayı bıraktığınızda, ekran orijinal görüntüye geri döner.

Büyüt	Ekranın bir kısmını büyütür. Önceden AF hedefi kullanılarak büyütülecek kısım ayarlanabilir. «AF hedefini ayarlama» (S. 41)
Vurgulama	Kenar geliştirmeyle birlikte ana hatları net bir şekilde görüntüler. Geliştirme rengini ve yoğunluğu seçebilirsiniz. [Vurgulama Ayarları] (S. 116)

- [Vurgulama] düğme işlemleri kullanılırken görüntülenebilir. Düğmeye her basılışında ekran değişir. Düğme Fonksiyonu (S. 67) öğesini kullanarak önceden düğmelerden birine değiştirme işlevini atayın.
- Zorlama öğesi görüntülendiğinde rengi ve yoğunluğu değiştirmek için **INFO** düğmesine basın.
- Vurgulama kullanılırken, küçük nesnelerin kenarları daha güçlü bir şekilde geliştirilebilir. Bu, doğru odaklamanın garantisi değildir.

Fn Kolu Fonksiyonu

MENU → * → B → [Fn Kol Ayarları] → [Fn Kolu Fonksiyonu]

Fn mandalının konumuna bağlı olarak kadran ve düğme fonksiyonunu değiştirebilirsiniz.

Fn mandal konumu ve kadran/düğme fonksiyonu listesi

Mod	Fn mandal konumu 1	Fn mandal konumu 2
Kapalı	Fn mandal fonksiyonu kapatılır.	
mod1	Kadran fonksiyonu [Kadran Fonksiyonu] (S. 113) içindeki ayarlara göre çalışır.	
mod2	Fonksiyonları AF Modu, [/ / /] (AF hedef ayarı), ve (AF alanı) konumlarında Fn mandalı tarafından değiştirilmeye ayarlar.	
mod3	Mod kadranıyla seçilen çekim modunu ayarlar.	Video moduna geçer.

Kontrol paneli ekranlarının seçilmesi (📷 Kontrol Ayarları)

MENU → ⚙️ → D1 → [📷 Kontrol Ayarları]

Her çekim modunda seçeneğin seçimi için kontrol panellerinin görüntülenip görüntülenmemesini ayarlar.

Her çekim modunda, görüntülemek istediğiniz kontrol paneline onay işareti koymak için **OK** düğmesine basın.

Kontrol panellerini görüntüleme

- Kontrol paneli görüntülendiğinde **OK** düğmesine basın, sonra ekranı değiştirmek için **INFO** düğmesine basın.
- Yalnızca [📷 Kontrol Ayarları] menüsünde seçilen kontrol panelleri görüntülenir.

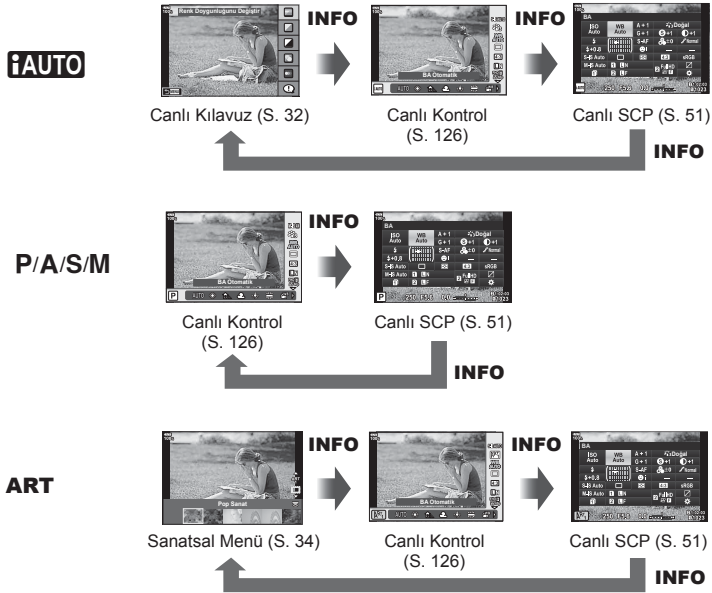

- Video modu için, [📷 Görüntü Ayarları] (S. 101) öğesinin [📷 Kontrol Ayarları] ile ayarlayın.

Canlı kontrol

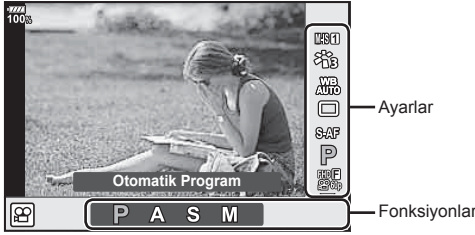

Kullanılabilir ayarlar

Görüntü sabitleyici*.....	S. 54	Flaş yoğunluk kontrolü.....	S. 61
Görüntü modu*.....	S. 62, 89	Ölçüm modu.....	S. 46, 52
Beyaz ayarı*.....	S. 43, 53	AF modu*.....	S. 44, 52
Ardışık çekim/Zamanlayıcı.....	S. 47, 55	ISO hassasiyeti*.....	S. 43, 52
Açı oranı.....	S. 55	Yüz önceliği*.....	S. 41
📷⬅️ (görüntü kalitesi)*.....	S. 56, 57, 89	Video ses kaydı*.....	S. 103
📷 modu*.....	S. 102		
Flaş modu.....	S. 58		

* Video modunda kullanılabilir

- Çekim moduna bağlı olarak bazı fonksiyonlar kullanılamaz.
- [📷 Kontrol Ayarları] içindeki kontroller [Canlı Kontrol] olarak ayarlandığında, canlı kontrolü **▶AUTO, P, A, S, M, ART** modlarında bile kullanabilirsiniz (S. 115).

- 1 Canlı kontrolü görüntülemek için **OK** düğmesine basın.
 - Canlı kontrolü gizlemek için **OK** düğmesine basın.
- 2 İmleci istenen fonksiyona hareket ettirmek için **Δ ▽** düğmesini kullanın, ardından imleci seçmek için **◀ ▶** düğmesini kullanın ve **OK** düğmesine basın.
 - Kamerayı 8 saniye süreyle olduğu gibi bırakmanız halinde ayar onaylanır.

Bilgi ekranlarının eklenmesi

MENU → * → D1 → [] /Bilgi Ayarları]

[] Bilgi (Oynatma bilgisi ekranları)

Aşağıdaki oynatma bilgisi ekranlarını eklemek için [] Bilgi] öğesini kullanın. Eklenen ekranlar oynatma sırasında **INFO** düğmesine basıldıkça sırayla görüntülenir. Varsayılan ayar olarak görüntülenen ekranların görüntülenmemesini de seçebilirsiniz.

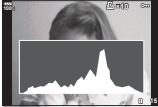

Histogram ekranı



Işık ve Gölge ekranı



Işık kutusu ekranı

Işık ve Gölge ekranı

Parlaklık üst sınırının üzerindeki alanlar kırmızı renkte, sınırın altındaki alanlar mavi renkte görüntülenir. [] [Histogram Ayarları] (S. 116)

Işık kutusu ekranı

İki fotoğrafı yan yana karşılaştırın. Ekranın karşı tarafındaki görüntüyü seçmek için [] düğmesine basın.

- Ana fotoğraf sağda görüntülenir. Bir fotoğrafı seçmek için ön kadranı kullanın ve fotoğrafı sola taşımak için [] düğmesine basın. Soldaki fotoğrafla karşılaştırılacak olan fotoğraf sağda seçilebilir. Farklı bir ana fotoğraf seçmek için, sağdaki kareyi vurgulayın ve [] düğmesine basın.
- Yakınlaştırma oranını değiştirmek için arka kadranı çevirin. **Fn1** düğmesine ve ardından yakınlaştırılan alanı kaydırmak için $\Delta \nabla \triangleleft \triangleright$ düğmesine basın ve fotoğraflar arasından seçmek için ön kadranı döndürün.



[] [Q] Bilgi (Büyütülen oynatma bilgi ekranı)

Büyütülen oynatma bilgisi ekranları [] [Q] Bilgi] ile ayarlanabilir. [Q] (Büyüt) önceden Düğme Fonksiyonu (S. 67) olan bir düğmeye atanırsa, ayarlanan ekranlar oynatma sırasında [Q] düğmesine arka arkaya basılarak değiştirilebilir. Varsayılan ayarda görüntülenen ekranların görüntülenmemesini de seçebilirsiniz.



LV Bilgisi (Çekim bilgisi ekranları)

[Işık ve Gölge] ekranını [LV-Bilgi] kısmına ekleyebilirsiniz. Eklenen ekranlar çekim sırasında **INFO** düğmesine basıldıkça sırayla görüntülenir. Varsayılan ayar olarak görüntülenen ekranların görüntülenmemesini de seçebilirsiniz.

🔧 Ayarlar (İndeks/takvim ekranı)

İndeks ekranında görüntülenecek kare sayısını değiştirebilir ve [🔧 Ayarları] ile varsayılan olarak görüntülenmeye ayarlı ekranları görüntülenmemeye ayarlayabilirsiniz. Bir kontrole sahip ekranlar arka kadran kullanılarak oynatma ekranında seçilebilir.

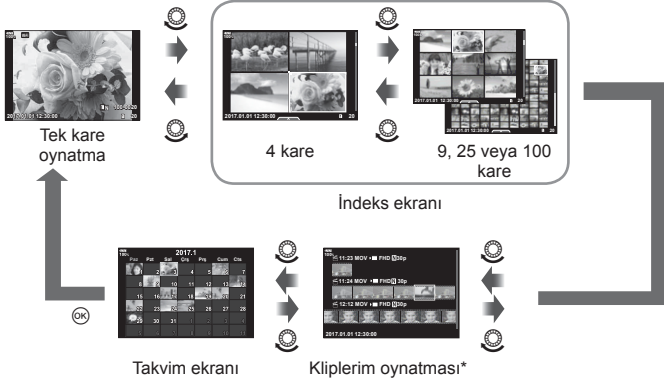

* Bir veya birden fazla Kliplerim oluşturulmuşsa burada görüntülenir (S. 73).

Selfie yardımcısı menüsünü kullanarak kişisel portreler çekme

MENU → * → D3 → [Selfie Yardımcısı]

Monitör selfie konumundayken kullanımı rahat bir dokunmatik menü görüntüleyebilirsiniz.

- 1 Özel Menü D3 kısmından [Selfie Yardımcısı] için [Açık] öğesini seçin.
- 2 Monitörü kendinize doğru çevirin.

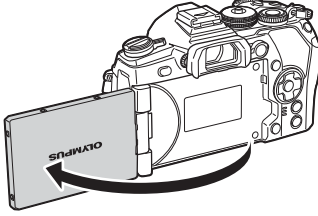

Kişisel portre menüsü

- Monitörde kişisel portre menüsü görüntülenir.

	Tek dokunuşla e-Portre	Bu özelliğin açılması tene pürüzsüz ve yarı şeffaf bir görünüm kazandırır. Yalnızca iAUTO modunda (FAUTO) geçerlidir.
	Dokunmatik deklanşör	Bu simgeye dokunulduğunda, deklanşör yaklaşık 1 saniye sonra bırakılır.
	Tek dokunuşla özel zamanlayıcı	Zamanlayıcıyı kullanarak 3 kare çekin. [Özel Zamanlayıcıyı] kullanarak deklanşörün kaç kere bırakılacağını ve her birakma arasındaki aralığı ayarlayabilirsiniz (S. 47, 55).

3 Kompozisyonu oluşturun.

- Parmaklarınızın veya fotoğraf makinesi askısının lensin önüne gelmemesine dikkat edin.

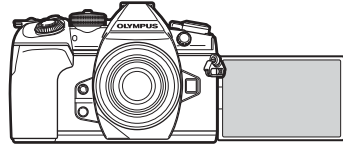

4 düğmesine dokununuz ve çekim yapınız.

- Ekranda çekilen fotoğraf görüntülenir.
- Ayrıca monitörde görüntülenen nesneye dokunarak veya deklanşöre basarak da çekim yapabilirsiniz.

Fotoğraf makinesindeki görüntüleri televizyonda izleme

MENU → ⚙ → [D4] → [HDMI]

Kayıtlı fotoğrafları TV'nizde oynatmak için, ayrı olarak satılan kabloyu fotoğraf makinesi ile birlikte kullanın. Bu fonksiyon çekim sırasında kullanılabilir. Yüksek kaliteli görüntüleri televizyon ekranında izlemek için, fotoğraf makinesini bir HDMI kablosu kullanarak bir HD televizyona bağlayın.

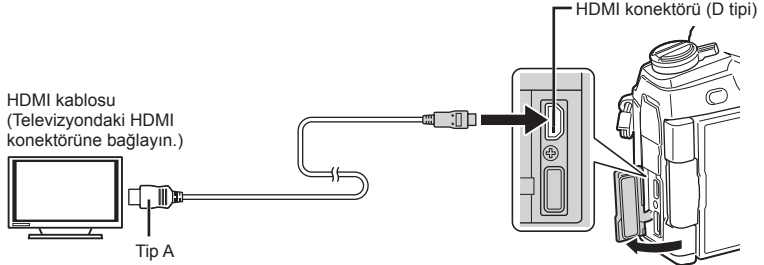

TV ve fotoğraf makinesini birbirine bağlayın ve giriş kaynağını TV olarak değiştirin.

- Bir HDMI kablosu takılıyken, görüntüler hem televizyonda hem de fotoğraf makinesinin monitöründe görüntülenir. Bilgiler yalnızca televizyon ekranında görüntülenir.
- TV'nin giriş kaynağının değiştirilmesiyle ilgili ayrıntılı bilgi için, TV'nin kullanım kılavuzuna bakın.
- TV'nin ayarlarına bağlı olarak görüntülenen fotoğraflar ve bilgiler kırılabilir.
- Fotoğraf makinesi bir HDMI kablosuyla bağlanırsa, dijital video sinyali tipi seçilebilir. Televizyonda seçili giriş formatına uygun olan bir format seçin.

C4K	HDMI çıkışı üzerinden C4K.
4K	Öncelik 4K HDMI çıkışına verilir.
1080p	Öncelik 1080p HDMI çıkışına verilir.
720p	Öncelik 720p HDMI çıkışına verilir.
480p/576p	480p/576p HDMI çıkışı.

- Fotoğraf makinesini başka HDMI çıkışı cihazlarına bağlamayın. Aksi takdirde fotoğraf makinesi zarar görebilir.
- USB üzerinden bir bilgisayara veya yazıcıya bağlıyken HDMI çıkışı gerçekleşmez.
- [Çıkış Modu] [Kayıt Modu] olarak ayarlandığında (S. 101), videolar video için ayarlanan kayıt modunda çıkarılır. TV kayıt modunu desteklemezse, görüntüler bağlanan TV'de görüntülenemez.
- Fotoğraf çekiminde fotoğraf makinesi kullanılması halinde [4K] veya [C4K] yerine 1080p çıkış kullanılacaktır.

TV uzaktan kumandasının kullanılması



Fotoğraf makinesi HDMI kontrolünü destekleyen bir TV'ye bağlandığında, TV'nin uzaktan kumandasıyla kumanda edilebilir.  [HDMI] (S. 117)
Fotoğraf makinesinin monitörü kapanır.

- Fotoğraf makinesini TV'de görüntülenen işlem kılavuzunu takip ederek kumanda edebilirsiniz.
- Tek kare oynatma sırasında, «**Kırmızı**» düğmesine basarak bilgi ekranını;
- «**Yeşil**» düğmesine basarak indeks ekranını görüntüleyebilir veya gizleyebilirsiniz.
- Bazı televizyonlar tüm özellikleri desteklemeyebilir.

Flaş patladığında enstantane hızları

MENU →  →  → [ X-Senk.]/[ Yavaş Limit]

Flaşın patlaması için enstantane hızı koşullarını ayarlayabilirsiniz.

Çekim modu	Flaş patlama deklanşör hızı	Üst limit	Alt limit
P	Fotoğraf makinesi, deklanşör hızını otomatik olarak ayarlar.	[ X-Senk.] ayar	[ Yavaş Limit] ayarı*
A			
S	Belirlenen enstantane hızı		Alt limit yok
M			

* Yavaş senkronizasyon ayarlandığında, 60 saniyeye kadar uzar.

JPEG görüntü boyutu ve sıkıştırma oranı kombinasyonları

MENU →  →  → [ Ayar]

Görüntü boyutu ve sıkıştırma oranını kombine ederek JPEG görüntü kalitesini ayarlayabilirsiniz.

Görüntü boyutu		Sıkıştırma oranı				Uygulama
İsim	Piksel Sayımı	SF (Süper İyi)	F (İyi)	N (Normal)	B (Temel)	
L (Büyük)	5184×3888*	L SF	L F*	L N*	L B	Baskı boyutu için seçin
M (Orta)	3200×2400*	M SF	M F	M N*	M B	
	2560×1920					
	1920×1440					
	1600×1200					
S (Küçük)	1280×960*	S SF	S F	S N*	S B	Küçük boyutlu baskılar ve web sitesinde kullanım için
	1024×768					





* Varsayılan

Kaydedilecek kartı ayarlama

MENU → * → [Hi] → [Kart Yuvası Ayarları]

Hem yuva 1 hem yuva 2'de kart bulunduğunda, hareketsiz görüntüleri hangi karta ve videoları hangi karta kaydedeceğinizi seçebilirsiniz.

- 1 Özel Menüde [Hi] [Kart Yuvası Ayarları] öğesini seçin ve [OK] düğmesine basın.
- 2 ▲ ▼ düğmelerini kullanarak öğeyi seçin ve ▶ düğmesine basın.
 - Ayarı seçmek için ▲ ▼ öğesini kullanın ve [OK] düğmesine basın.

 Ayarları Kaydet	Fotoğraflar için kaydetme yöntemini ayarlar. [Çekim verileri için kaydetme yöntemini ayarlama (📷 Ayarları Kaydet)] (S. 55)
 Yuvayı Kaydet	Hareketsiz görüntüleri kaydetmek için kartı ayarlar. Bu fonksiyon, [📷 Ayarları Kaydet] öğesi [Standart] veya [Otomatik Geçiş] olarak ayarlandığında kullanılabilir.
 Yuvayı Kaydet	Video kaydı için hedefi ayarlar.
 Yuva	[📷 Ayarları Kaydet] [Çift Bağımsız ↓], [Çift Bağımsız ↑], [Çift Aynı ↓], veya [Çift Aynı ↑] olarak ayarlandığında fotoğraf oynatma için kart seçer.
Kayıt Klasörünü Ata	Kart kaydetme hedef klasörünü ayarlar.

Kayıt Klasörünü Ata

- 1 [Kayıt Klasörünü Ata] öğesini seçin ve ▶ düğmesine basın.
- 2 [Ata] öğesini seçin ve ▶ düğmesine basın.
- 3 Bir klasör seçin ve [OK] düğmesine basın.
 - [Yeni Klasör] seçerseniz, 3 haneli klasör numarasını belirleyin ve [OK] düğmesine basın.
 - [Mevcut Klasör] öğesini seçerseniz, mevcut klasörü seçmek için ▲ ▼ düğmesini kullanın ve [OK] düğmesine basın.
Seçili klasördeki ilk 2 kare ve son kare görüntülenir.

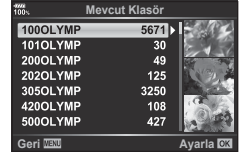

Lens bilgilerinin kaydedilmesi

MENU → * → [Hi] → [Lens Bilgisi Ayarları]

Fotoğraf makinesine otomatik olarak bilgi sağlamayan en fazla 10 lens için lens bilgilerini saklar.

- 1 [Lens Bilgisi Ayarları] için Özel Menü [Hi] üzerinden [Lens Bilgisi Ayarları] öğesini seçin.
- 2 [Lens Adı] seçimini yapın ve bir lens adı girin. Adı girdikten sonra, [END] öğesini vurgulayın ve [OK] düğmesine basın.
- 3 ▲ ▼ <▶ düğmelerini kullanarak [Odak Uzaklığı] seçimini yapın.
- 4 ▲ ▼ <▶ düğmelerini kullanarak [Diyafram Değeri] seçimini yapın.
- 5 [Ayarla] öğesini seçin ve [OK] düğmesine basın.

- Lens, lens bilgisi menüsüne eklenir.
- Otomatik olarak bilgi aktarmayan bir lens takıldığında, kullanılan bilgi ✓ simgesiyle belirtilir. ✓ simgesiyle bir lensi vurgulayın ve [OK] düğmesine basın.

Vizörün görüntü stilini seçme

MENU → * → [] → [EVF Stili]

Stil 1/2: Yalnızca enstantane hızı ve diyafram değeri gibi temel öğeleri görüntüler

Stil 3: Monitörle aynı şekilde görüntüler



Stil 1/ Stil 2



Stil 3

■ Vizör kullanılarak yapılan çekim sırasında vizör görünümü (Stil 1/Stil 2)

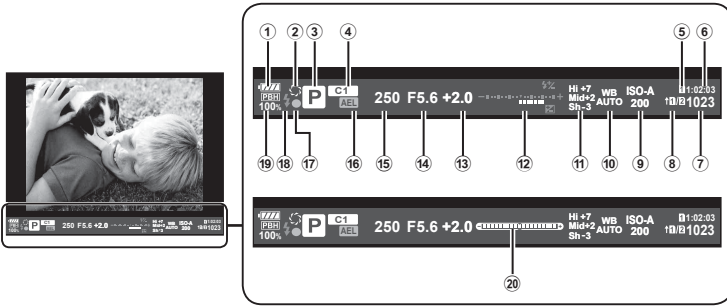

- ① Pil kontrolü
■ []: Kullanıma hazır.
■ []: Düşük pil
■ []: Pil gücü zayıf.
■ []: Şarj gerekli.
- ② [] S. 68
- ③ Çekim modu S. 24 – 38
- ④ Özel Moda Ata S. 36, 88
- ⑤ [] Yuvayı Kaydet S. 132
- ⑥ Kullanılabilir kayıt süresi S. 148
- ⑦ Kaydedilebilir fotoğraf sayısı S. 148
- ⑧ [] Ayarları Kaydet S. 55
- ⑨ ISO hassasiyeti S. 43, 52
- ⑩ Beyaz ayarı S. 43, 53
- ⑪ Işık ve Gölge Kontrolü S. 67
- ⑫ Üst: Flaş yoğunluğu kontrolü S. 61
Orta: Pozlama telafisi göstergesi ... S. 40
- ⑬ Pozlama telafisi değeri S. 40
- ⑭ Diyafram değeri S. 26 – 30
- ⑮ Enstantane hızı S. 26 – 30
- ⑯ AE Kilidi [AEL] S. 46, 123
- ⑰ AF onay işareti S. 49
- ⑱ Flaş (yanıp sönüyor: şarj devam ediyor) S. 58
- ⑲ PBH (pil tutucu gücünü kullanırken görüntülenir) S. 150
- ⑲ Düzey göstergesi (deklanşöre yarım basıldığında görüntülenir)

Vizör görüntü stilini değiştirebilirsiniz. [] [EVF Stili] (S. 121)

Bu fotoğraf makinesinin kablosuz LAN fonksiyonu aracılığıyla bir akıllı telefon bağlar ve özel uygulamasını kullanırsanız çekim sırasında ve sonrasında çok daha fazla özelliğinden yararlanabilirsiniz.

Belirtilen uygulama ile yapabileceğiniz işlemler, OLYMPUS Image Share (Ol. Share)

- Bir akıllı telefona fotoğraf makinesi görüntü aktarımı
Fotoğraf makinesindeki görüntüleri bir akıllı telefona yükleyebilirsiniz.
- Bir akıllı telefonda uzaktan çekim
Akıllı telefon kullanarak fotoğraf makinesini uzaktan çalıştırıp çekim yapabilirsiniz.
- Güzel resim işleme
Bir akıllı telefona yüklenen resimlere sanat filtreleri uygulayabilir ve damga ekleyebilirsiniz.
- Fotoğraf makinesindeki fotoğraflara GPS etiketlerinin eklenmesi
Akıllı telefonda kayıtlı GPS günlüğünü fotoğraf makinesine aktararak fotoğraflara kolaylıkla GPS etiketleri ekleyebilirsiniz.



Ayrıntılar için, aşağıdaki adresi ziyaret edin:

<http://app.olympus-imaging.com/oishare/>

- Kablosuz LAN fonksiyonunu kullanmadan önce şunu okuyun: «Kablosuz LAN fonksiyonunu kullanma» (S. 186).
- Kablosuz LAN fonksiyonunu fotoğraf makinesinin satın alındığı yerden başka bir ülkede kullanacaksanız, fotoğraf makinesinin, ilgili ülkenin kablosuz iletişim yönetmelikleriyle uyumlu olmaması riski söz konusudur. Olympus, bu tür yönetmeliklere uyumlu olmamaktan sorumlu tutulamaz.
- Her türden kablosuz iletişimde daima bir üçüncü şahıstan kaynaklı kesinti riski vardır.
- Fotoğraf makinesindeki kablosuz LAN fonksiyonu, bir ev veya kamusal erişim noktasına bağlanmak için kullanılamaz.
- Verici anten grip'i içinde yer almaktadır. Anteni mümkün olduğunca metal objelerden uzak tutun.
- Kablosuz LAN bağlantısı kurulduğunda pil daha çabuk biter. Pil bitiyorsa, aktarım esnasında bağlantı kesilebilir.
- Yakında bulunan mikrodalga fırın veya kablosuz telefon gibi manyetik alan, statik elektrik veya radyo dalgası üreten cihazlar bağlantının zor kurulmasına veya yavaş olmasına neden olabilir.
- Ol.Share çalıştıran bir akıllı telefona bağlıyken, fotoğraf makinesi [Kart Yuvası Ayarları] > [📷 Yuvayı Kaydet] için [Standart] ögesi seçilmiş gibi çalışacaktır (S. 132) ve Ol.Share yalnızca [📷 Yuvayı Kaydet] için seçili olan yuvadaki karta erişebilecektir. Yuva, Ol.Share kullanılarak değiştirilemez.
- Yalnızca tek kart takılıysa, Ol.Share bu karta otomatik olarak erişecektir.
- Videolar, [📹 Yuvayı Kaydet] için seçilen seçenek fark etmeksizin, fotoğraflar için kullanılan karta kaydedilir.

Akıllı telefona bağlantı

Bir akıllı telefona bağlayın. Akıllı telefonunuzda yüklü olan OI.Share Uygulamasını başlatın.

- 1  Oynatma Menüsünde [Akıllı Telefona Bağlantı] ögesini seçin ve  düğmesine basın.
 - Ayrıca  ögesine dokunarak da bağlanabilirsiniz.
- 2 Monitörde görüntülenen kılavuza takip ederek Wi-Fi ayarlarını gerçekleştirin.
 - SSID, parola ve QR kodu monitörde görüntülenir.



- 3 Akıllı telefonunuzda OI.Share'i başlatın ve fotoğraf makinesi monitöründe görüntülenen QR kodunu okutun.
 - Bağlantı otomatik olarak gerçekleştirilecektir.
 - Bazı akıllı telefonların, QR kodunu okuduktan sonra manuel olarak yapılandırılması gerekecektir.
 - QR kodunu okuyamıyorsanız, SSID ve şifreyi bağlanacak akıllı telefonunuzun Wi-Fi ayarlarına girin. Akıllı telefonunuzun Wi-Fi ayarlarına nasıl erişileceğini öğrenmek için lütfen akıllı telefonunuzun işletim talimatlarına bakın.
- 4 Bağlantıyı sonlandırmak için fotoğraf makinesi üzerindeki **MENU** düğmesine basın veya monitör ekranındaki [Wi-Fi Sonlandır] ögesine dokunun.
 - Ayrıca fotoğraf makinenizi kapatarak veya OI.Share uygulamasını kullanarak bağlantıyı sonlandırabilirsiniz.
 - Bağlantı sona erer.

Görüntülerin akıllı telefona aktarılması

Fotoğraf makinesindeki fotoğrafları seçebilir ve bir akıllı telefona yükleyebilirsiniz. Ayrıca fotoğraf makinesini kullanarak, paylaşmak istediğiniz görüntüleri önceden seçebilirsiniz.  «Görüntüler üzerinde bir aktarım sırası ayarlama (Paylaşım Sırası)» (S. 83)

- 1 Fotoğraf makinesini bir akıllı telefona bağlayın (S. 135).
 - Ayrıca  ögesine dokunarak da bağlanabilirsiniz.

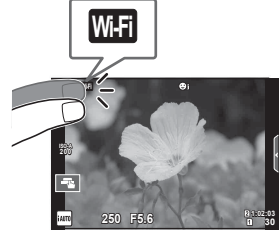

- 2 OI.Share'i başlatın ve Fotoğraf Aktarımı düğmesine dokunun.
 - Fotoğraf makinesindeki fotoğraflar bir liste halinde görüntülenir.
- 3 Aktarmak istediğiniz görüntüleri seçin ve Kaydet düğmesine dokunun.
 - Kaydetme işlemi tamamlandığında, fotoğraf makinesini akıllı telefonda kapatabilirsiniz.

Akıllı telefonla uzaktan çekim yapma

Fotoğraf makinesini akıllı telefon ile çalıştırarak uzaktan çekim yapabilirsiniz. Bu sadece [Özel] ayarlıyken kullanılabilir.

- 1 Fotoğraf makinesi üzerinde [Akıllı Telefona Bağlantı] ögesini başlatın.
 - Ayrıca  ögesine dokunarak da bağlanabilirsiniz.
 - 2 OI.Share'i başlatın ve Uzak düğmesine dokunun.
 - 3 Çekmek için deklanşöre dokunun.
 - Çekilen görüntü fotoğraf makinesinin bellek kartına kaydedilir.
- Mevcut çekim seçenekleri kısmen sınırlanmıştır.

Görüntülere konum bilgilerini ekleme





GPS günlüğü kaydedilirken çekilen fotoğraflara, akıllı telefonda kayıtlı GPS günlüğünü fotoğraf makinesine aktararak GPS etiketleri ekleyebilirsiniz. Bu sadece [Özel] ayarlıyken kullanılabilir.

- 1 Çekime başlamadan önce, OI.Share uygulamasını başlatın ve GPS günlüğünü kaydetmeye başlamak için Konum Ekle düğmesi üzerindeki anahtarı açın.
 - GPS günlüğünü kaydetmeye başlamadan önce, fotoğraf makinesi saati senkronize etmek için bir kez OI.Share uygulanmasına bağlanmalıdır.
 - GPS günlüğü kaydedilirken telefonu ya da diğer uygulamaları kullanabilirsiniz. OI.Share uygulamasını sonlandırmayın.
 - 2 Çekim tamamlandığında, Konum Ekle düğmesi üzerindeki anahtarı kapatın. GPS günlüğünü kaydetme işlemi tamamlanır.
 - 3 Fotoğraf makinesi üzerinde [Akıllı Telefona Bağlantı] ögesini başlatın.
 - Ayrıca [Wi-Fi] ögesine dokunarak da bağlanabilirsiniz.
 - 4 OI.Share uygulamasını kullanarak kayıtlı GPS günlüğünü fotoğraf makinesine aktarın.
 - Aktarılan GPS günlüğü doğrultusunda, bellek kartındaki görüntülere GPS etiketleri eklenir.
 -  işareti, konum bilgilerinin eklendiği görüntülere konulur.
- Konum bilgisinin eklenmesi, sadece GPS fonksiyonu olan akıllı telefonlarla kullanılabilir.
 - Konum bilgileri videolara eklenemez.

Bağlantı yöntemini değiştirme

Akıllı telefona bağlantı yapmak için iki yöntem mevcuttur. [Özel] konumunda her seferinde bağlamak için aynı özellikler kullanılır. [Bir Defalık] konumunda her seferinde farklı ayarlar kullanılır. Kendi akıllı telefonunuza bağlantı yaparken [Özel] konumunu, bir arkadaşınızın vs. akıllı telefonuna aktarım yaparken ise [Bir Defalık] konumunu kullanabilirsiniz.

Varsayılan ayar [Özel] ayarıdır.

- 1  Kurulum Menü'sünde [Wi-Fi Ayarları] ögesini seçin ve  düğmesine basın.
- 2 [Wi-Fi Bağlantı Ayarları] ögesini seçin ve  düğmesine basın.
- 3 Kablosuz LAN bağlantı yöntemini seçin ve  düğmesine basın.
 - [Özel]: Bir akıllı telefona bağlanın (ilk bağlantıdan sonra, ayarları kullanarak otomatik bağlanır). Tüm OI.Share fonksiyonları kullanılabilir.
 - [Bir Defalık]: Birden fazla akıllı telefona bağlanın (her defasında farklı bağlantı ayarları kullanarak bağlanır). Sadece OI.Share fotoğraf aktarma fonksiyonu kullanılabilir. Yalnızca fotoğraf makinesi kullanılarak paylaşım sırası ayarlanan fotoğrafları görüntüleyebilirsiniz.
 - [Seç]: Her defasında kullanılacak yöntemi seçin.
 - [Kapalı]: Wi-Fi fonksiyonu devre dışıdır.

Şifre deęiřtirme

[Özel] için kullanılan řifreyi deęiřtirin.

- 1 **¶** Kurulum Menüsünde [Wi-Fi Ayarları] öęesini seçin ve **OK** düęmesine basın.
- 2 [Özel Şifre] öęesini seçin ve **▷** düęmesine basın.
- 3 Çalıřtırma kılavuzunu takip edin ve **⊙** düęmesine basın.
 - Yeni řifre ayarlanır.

Paylařım sırasını iptal etme

Fotoęraflar için ayarlanana paylařım sıralarını iptal edin.

- 1 **¶** Kurulum Menüsünde [Wi-Fi Ayarları] öęesini seçin ve **OK** düęmesine basın.
- 2 [Paylařım Sırasını Sıfırla] öęesini seçin ve **▷** düęmesine basın.
- 3 [Evet] öęesini seçin ve **OK** düęmesine basın.
 - Oynatma için kullanılan karta kaydedilen görüntülerin paylařım sırası iptal edilecektir.

Kablosuz LAN ayarlarını bařlatma

[Wi-Fi Baęlantı Ayarları] içerięini bařlatır.

- 1 **¶** Kurulum Menüsünde [Wi-Fi Ayarları] öęesini seçin ve **OK** düęmesine basın.
- 2 [Wi-Fi Ayarlarını Sıfırla] öęesini seçin ve **▷** düęmesine basın.
- 3 [Evet] öęesini seçin ve **OK** düęmesine basın.

Fotoğraf makinesini bir bilgisayara bağlama

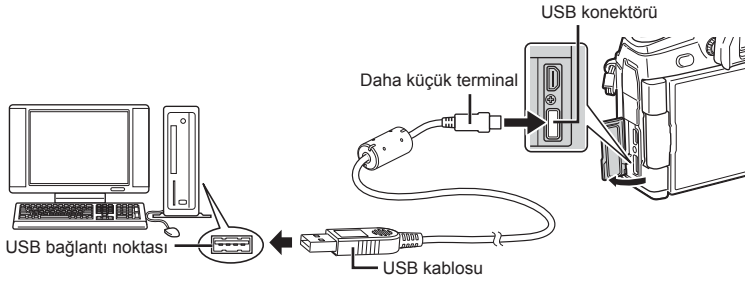

- Fotoğraf makinesini bilgisayara bağladıktan sonra bile fotoğraf makinesinin ekranında herhangi bir şey görüntülenmezse, pil bitmiş olabilir. Tam olarak şarj edilmiş bir pil kullanın.
- Fotoğraf makinesi açıldığında, bir ev sahibi cihaz seçmenizi isteyen bir iletişim penceresinin görüntülenmesi gerekir. Görüntülenmezse, fotoğraf makinesi özel menülerinden [USB Modu] (S. 117) için [Otomatik] seçimini yapın.

Fotoğrafların bilgisayara kopyalanması

Aşağıdaki işletim sistemleri USB bağlantısı ile uyumludur:

Windows: Windows Vista SP2/Windows 7 SP1/Windows 8/
Windows 8.1/Windows 10

Macintosh: Mac OS X v10.8 - v10.11

- 1 Fotoğraf makinesini kapatın ve bilgisayara bağlayın.
 - USB bağlantı noktasının yeri, bilgisayara göre değişir. Ayrıntılı bilgi için, bilgisayarının kullanım kılavuzuna bakın.
- 2 Fotoğraf makinesini açın.
 - USB bağlantısı seçim ekranı görüntülenir.
- 3 [Depolama] öğesini seçmek için Δ ∇ düğmelerine basın. OK düğmesine basın.

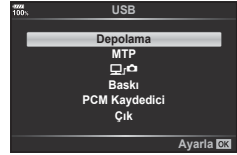

- 4 Bilgisayar fotoğraf makinesini yeni bir cihaz olarak tanı.

- Windows Fotoğraf Galerisi'ni kullanıyorsanız, 3. adımda [MTP] seçimini yapın.
- Aşağıdaki ortamlarda, bilgisayarınızda USB bağlantı noktası olsa bile veri aktarımı garanti altında değildir.
 - Genişleme kartı vs. vasıtasıyla USB portu eklenmiş bilgisayarlar, fabrikada yüklenmiş OS içermeyen bilgisayarlar veya ev kurulumu yapılmış bilgisayarlar
- Fotoğraf makinesi bir bilgisayar bağlıken fotoğraf makinesi kontrolleri kullanılamaz.
- $\left[\text{Depolama} \right]$ seçildiğinde, fotoğraf makinesi kontrolleri fotoğraf makinesi bir bilgisayara bağlıken dahi kullanılabilir.
- Adım 2'de gösterilen iletişim penceresi, fotoğraf makinesi bilgisayara bağlıken görüntülenmezse fotoğraf makinesi özel menülerinde [USB Modu] (S. 117) için [Otomatik] öğesini seçin.

PC yazılımını kurma

Fotoğraf makinenizle çektiğiniz fotoğraflar ve filmler bir bilgisayara aktarılabilir ve OLYMPUS tarafından sunulan OLYMPUS Viewer 3 kullanılarak görüntülenebilir, düzenlenebilir ve organize edilebilir.

- OLYMPUS Viewer 3'ü kurmak için, <http://support.olympus-imaging.com/ov3download/> adresinden indirin ve ekranda verilen talimatları takip edin.
- Sistem gereksinimleri ve kurulum talimatları için yukarıdaki web sitesini ziyaret edin.
- İndirmeden önce ürün seri numarasını girmeniz gerekecektir.

OLYMPUS Digital Camera Updater'ı kurma

Fotoğraf makinesi belenim güncellemeleri yalnızca OLYMPUS Digital Camera Updater kullanılarak yapılabilir. Güncelleyiciyi aşağıdaki web sitesinden indirin ve ekrandaki talimatlara göre kurun.

<http://oup.olympus-imaging.com/ou1download/index/>

Kullanıcı Kaydı

OLYMPUS ürünlerinizin kaydını yaptırmaya ilişkin bilgiler için OLYMPUS web sitesini ziyaret edin.

Doğrudan baskı (PictBridge)

Fotoğraf makinesini, PictBridge standardıyla uyumlu bir yazıcıya USB kablosu aracılığıyla bağlayarak kaydedilen fotoğrafları doğrudan bastırabilirsiniz.

- 1 Ürünle verilen USB kablosunu kullanarak fotoğraf makinesini yazıcıya bağlayın ve fotoğraf makinesini açın.

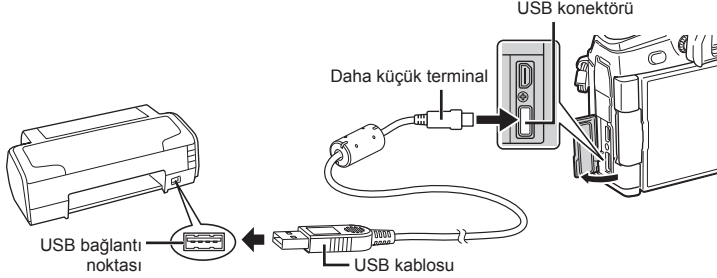

- Baskı için tam olarak şarj edilmiş bir pil kullanın.
- Fotoğraf makinesi açıldığında, bir ev sahibi cihaz seçmenizi isteyen bir iletişim penceresinin görüntülenmesi gerekir. Görüntülenmezse, fotoğraf makinesi özel menülerinden [USB Modu] (S. 117) için [Otomatik] seçimini yapın.

- 2 [Baskı] seçimini yapmak için Δ ∇ düğmelerini kullanın.

- [Lütfen Bekleyin] mesajı, ardından da bir baskı modu seçimi iletişim penceresi görüntülenir.
- Ekran birkaç dakika içinde görüntülenmezse, USB kablosunu ayırın ve 1. adımdan yeniden başlayın.

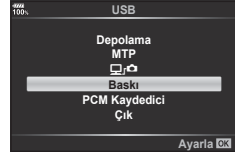

«Özel baskı» (S. 143) adımıyla devam edin

- RAW görüntüler ve videolar basılamaz.

Kolay baskı

Yazıcıyı USB kablosuyla bağlamadan önce, bastırmak istediğiniz fotoğrafı görüntülemek üzere fotoğraf makinesini kullanın.

- 1 Basmak istediğiniz fotoğrafları fotoğraf makinesinde görüntülemek için \triangleleft \triangleright düğmelerini kullanın.

- 2 \triangleright düğmesine basın.

- Baskı işlemi tamamlandığında fotoğraf seçim ekranı görüntülenir. Başka bir fotoğraf bastırmak üzere fotoğrafı seçmek için \triangleleft \triangleright düğmelerini kullanın ve OK düğmesine basın.
- Çıkmak için, fotoğraf seçim ekranı görüntülenirken USB kablosunu fotoğraf makinesinden ayırın.



Özel baskı

- 1 Ürünle verilen USB kablosunu kullanarak fotoğraf makinesini yazıcıya bağlayın ve fotoğraf makinesini açın.
 - Fotoğraf makinesi açıldığında, bir ev sahibi cihaz seçmenizi isteyen bir iletişim penceresinin görüntülenmesi gerekir. Görüntülenmezse, fotoğraf makinesi özel menülerinden [USB Modu] (S. 117) için [Otomatik] seçimini yapın.
- 2 Bir baskı seçeneğini ayarlamak için, işlem kılavuzunu izleyin.

Basma modunun seçilmesi

Baskı türünü seçin (baskı modu). Bu düğmelere atanmış olan fonksiyonlar aşağıda gösterilmiştir.

Baskı	Seçilen fotoğrafları basar.
Hepsini Bastır	Kartta saklanan tüm fotoğrafları birer kopya olarak basar.
Çoklu Bastır	Tek bir fotoğrafı, tek bir kağıt sayfasında birden çok kez basar.
Hepsi İndeks	Kartta kayıtlı olan tüm fotoğrafların indeksini basar.
Baskı Sırası	Fotoğrafları, yapmış olduğunuz baskı rezervasyonuna göre basar. Baskı rezervasyonu için fotoğraf yoksa bu seçenek görüntülenmez.

Baskı kağıdı öğelerini ayarlama

Bu ayarlar yazıcı türüne göre değişir. Yalnızca yazıcının STANDARD ayarı kullanılabilir, ayarı değiştiremezsiniz.

Ebat	Yazıcının desteklediği kağıt boyutunu ayarlar.
Çerçevesiz	Fotoğrafın tüm sayfaya veya boş bir çerçeve içerisine basılmasını seçer.
Fotoğraf/Sayfa	Yaprak başında fotoğraf sayısını belirler. [Çoklu Baskı] öğesini seçtiğinizde görüntülenir.

Bastırmak istediğiniz fotoğrafların seçilmesi



Basmak istediğiniz fotoğrafları seçin. Seçilen fotoğraflar daha sonra basılabilir (tek kare rezervasyonu) veya görüntülediğiniz fotoğraf doğrudan basılabilir.



Baskı [OK]	O an görüntülenen fotoğrafı basar. [Tek Baskı ▲] rezervasyonunun daha önce uygulandığı bir fotoğraf varsa, yalnızca rezervasyonu olan fotoğraf basılır.
Tek Baskı ▲	Görüntülenen fotoğrafa baskı rezervasyonunu uygular. [Tek Baskı ▲] uyguladıktan sonra diğer fotoğraflara rezervasyon uygulamak istiyorsanız, onları seçmek için <◀▶> düğmelerini kullanın.
Diğer ▼	Görüntülenen fotoğraf için kopya sayısını ve diğer öğeleri ayarlar ve basılmasının istenip istenmediğini belirler. Kullanım için, sonraki bölümdeki «Baskı verilerini ayarlama» maddesine bakın.

Baskı verilerini ayarlama

Baskı sırasında fotoğrafı tarih ve saat ya da dosya adı gibi baskı verilerinin basılıp basılmayacağını belirleyin. Baskı modu [Hepsini Bastır] olarak ayarlandığında [Opsiyon Ayarı] öğesini seçin.

	Basilacak kopya sayısını ayarlar.
Tarih	Fotoğrafta kayıtlı olan tarih ve saati yazdırır.
Dosya Adı	Fotoğrafta kayıtlı olan dosya adını yazdırır.
	Baskı için fotoğrafı kırpar. Kırpma boyutunu seçmek için ön kadranı (⊙), kırpma konumunu belirlemek için ise Δ ∇ ◀ ▶ düğmesini kullanın.

3 Bastırılacak fotoğrafları ve baskı verisini ayarladıktan sonra, [Baskı] seçin ve ⊙ düğmesine basın.

- Ayar, oynatma için kullanılan karta kaydedilen görüntülere uygulanacaktır.
- Baskı işlemini durdurmak ve iptal etmek için, ⊙ düğmesine basın. Baskı işlemine devam etmek için [Devam] öğesini seçin.

■ Baskı işlemini iptal etme

Baskı işlemini iptal etmek için [İptal] öğesini vurgulayın ve ⊙ düğmesine basın. Baskı sırasında yapılmış olan tüm değişikliklerin kaybolacağını unutmayın; baskı işlemini iptal etmek ve geçerli baskı sırasında değişiklikler yapabileceğiniz bir önceki adıma geri dönmek için **MENU** düğmesine basın.

Baskı sırası (DPOF)

Bastırılacak fotoğrafları listeleyerek ve her baskıdan kaç kopya bastırılacağını belirterek dijital «baskı sıralarınızı» bellek kartına kaydedebilirsiniz. Ardından, fotoğraflarınızı DPOF özelliğini destekleyen bir fotoğraf mağazasında bastırabilir veya fotoğraf makinenizi doğrudan bir DPOF yazıcıya bağlayarak bunları kendiniz basabilirsiniz. Bir baskı sırası oluşturmak için bir bellek kartı gerekir.

Bir baskı sırası oluşturma

- 1** Oynatma sırasında ⊙ düğmesine basın ve [Baskı Sırası] öğesini seçin.
- 2** [] veya []ALL öğesini seçin ve ⊙ düğmesine basın.

Münferit fotoğraf

Baskı rezervasyonları için olan kareyi seçmek üzere ◀ ▶ düğmelerini ve ardından baskı sayısını ayarlamak için Δ ∇ düğmelerini kullanın.

- Birden çok fotoğrafın baskı rezervasyonunu yapmak için, bu adımı yineleyin. İstediğiniz tüm fotoğraflar seçili olduğunda ⊙ düğmesine basın.

Tüm fotoğraflar

[]ALL öğesini seçin ve ⊙ düğmesine basın.



3 Tarih ve saat biçimini seçin ve **OK** düğmesine basın.

Hayır	Fotoğraflar, tarih ve saat bilgisi olmadan bastırılır.
Tarih	Fotoğraflar, çekildikleri tarih bilgisi ile birlikte bastırılır.
Süre	Fotoğraflar, çekildikleri saat bilgisi ile birlikte bastırılır.



- Fotoğrafları bastırırken, fotoğraflar arasında ayar değiştirilemez.

4 [Ayarla] öğesini seçin ve **OK** düğmesine basın.

- Ayar, oynatma için kullanılan karta kaydedilen görüntülere uygulanacaktır.
- Fotoğraf makinesi diğer cihazlarda oluşturulmuş baskı sıralarını değiştirmek için kullanılamaz. Yeni bir baskı sırası oluşturulduğunda, diğer cihazlarla oluşturulmuş mevcut tüm baskı sıraları silinir.
- Baskı sıraları RAW görüntüler veya videolar içeremez.

Baskı sırasından tüm veya seçilmiş fotoğrafları kaldırma

Tüm baskı rezervasyonu verilerini veya yalnızca seçilen fotoğraflara ait verileri sıfırlayabilirsiniz.

1 Oynatma sırasında **OK** düğmesine basın ve [Baskı Sırası] öğesini seçin.

2 **[Sıfırla]** öğesini seçin ve **OK** düğmesine basın.

- Tüm fotoğrafları baskı sırasından kaldırmak için [Sıfırla] öğesini seçin ve **OK** düğmesine basın. Tüm fotoğrafları kaldırmadan çıkmak için [Sakla] öğesini seçin ve **OK** düğmesine basın.

3 Baskı sırasından çıkarılacak fotoğrafları seçmek için **<D>** düğmesine basın.

- Baskı sayısını 0 olarak ayarlamak için **∇** öğesini kullanın. Dilediğiniz tüm fotoğrafları baskı sırasından kaldırdıktan sonra **OK** düğmesine basın.

4 Tarih ve saat biçimini seçin ve **OK** düğmesine basın.

- Bu ayar, baskı rezervasyonu verilerine sahip tüm karelere uygulanır.
- Ayar, oynatma için kullanılan karta kaydedilen görüntülere uygulanacaktır.

5 [Ayarla] öğesini seçin ve **OK** düğmesine basın.

Pil ve şarj cihazı

- Kamerada tek bir Olympus lityum-iyon pil kullanılmaktadır. Orijinal OLYMPUS piller dışında asla başka bir pil kullanmayın.
- Fotoğraf makinesinin güç tüketimi, kullanım şekline ve diğer koşullara bağlı olarak çok farklılık gösterebilir.
- Aşağıdaki işlemler, çekim yapılmadığında da çok güç tükettiği için, pil hızla tükenecektir.
 - Çekim modunda deklanşöre yarım basarak sürekli otomatik odaklama yapma.
 - Monitörde uzun süreyle fotoğraf görüntülenmesi.
 - Bir bilgisayar veya yazıcıya bağlı olduğunda.
- Tükenmiş bir pil kullanıldığında, fotoğraf makinesi, pil uyarı göstergesi görüntülenmeden kapanabilir.
- Piller, satın alındığında tam olarak şarjlı değildir. Kullanmadan önce pili ürünle verilen şarj cihazı ile şarj edin.
- Ürünle verilen şarj cihazıyla normal şarj süresi yaklaşık 2 saattir (tahmini).
- Ürünle verilen pili şarj etmek için özel şarj cihazları haricindeki şarj cihazlarını ve ürünle verilen şarj cihazıyla kullanıma özel olan piller haricindeki pilleri kullanmayı denemeyin.
- Pil yanlış tipte bir pille değiştirilirse patlama tehlikesi oluşur.
- Kullanılan pilin kılavuzundaki «DİKKAT» (S. 185) talimatlarına göre imhası.

Opsiyonel AC adaptörünü kullanarak

Opsiyonel AC-5 AC adaptörü güç pili tutucusuyla (HDL-9) kullanılabilir. (S. 150) Yalnızca uygun AC adaptörü kullanın. AC adaptörü ile birlikte verilen güç kablosunu diğer ürünlerle birlikte kullanmayın.

Şarj cihazını yurt dışında kullanma

- Şarj cihazı, dünyanın her yerinde 100 V ila 240 V AC (50/60 Hz) sunan çoğu ev tipi prizlerde kullanılabilir. Bununla birlikte bulunduğunuz ülkeye veya bölgeye bağlı olarak duvardaki prizın şekli farklı olabilir ve şarj cihazını prize takmak için bir adaptöre ihtiyaç olabilir.
- Şarj cihazı bozulabileceği için, piyasada satılan seyahat adaptörlerini kullanmayın.

Kullanılabilen kartlar

Bu el kitabında, tüm depolama cihazları «kartlar» olarak anılır. Bu fotoğraf makinesinde şu SD bellek kartı tipleri (piyasada bulunur) kullanılabilir: SD, SDHC, SDXC ve Eye-Fi. En güncel bilgi için lütfen Olympus web sitesini ziyaret edin.



SD kart yazma koruması düğmesi

SD kartının gövdesinde bir yazma koruması düğmesi bulunur. Düğmenin «LOCK» (Kilit) konumuna ayarlanması verilerin karta yazılmasını önler. Yazmayı mümkün kılmak için düğmeyi kilit açık konumuna getirin.



- Karttaki veri, kart formatlandıktan veya veriler silindikten sonra dahi tam olarak kaldırılmaz. Kartı atmak etmek istediğiniz, kişisel bilgilerinin başkalarının eline geçmesini önlemek için kartı yok edin.
- Eye-Fi kartını fotoğraf makinesinin kullandığı ülkede geçerli olan kanun ve yönetmeliklere uygun olarak kullanın. Uçaktayken ve kullanımın sınırlandırıldığı diğer yerlerde Eye-Fi kartını bilgisayarınızdan çıkartın veya kart işlevlerini devre dışı bırakın. [Eye-Fi] (S. 122)
- Eye-Fi kartı, kullanım sırasında ısınır.
- Bir Eye-Fi kartı kullanılırken, pil daha çabuk bitebilir.
- Bir Eye-Fi kartı kullanılırken, fotoğraf makinesi daha yavaş çalışabilir.
- Kliplerim çekimi sırasında hata meydana gelebilir. Böylesi bir durumda lütfen kart fonksiyonunu kapatın.
- Yazma koruması düğmesinin «LOCK» (Kilit) konumuna ayarlanması klip çekimi ve oynatma gibi bazı fonksiyonların kullanımını sınırlayabilir.

7

Dikkat

Kayıt modu ve saklayabileceğiniz fotoğrafların dosya boyutu/sayısı

Tablodaki dosya boyutu 4:3 açılı oranındaki dosyalar için yaklaşık değerlerdir.

Kayıt modu	Görüntü boyutu (Piksel Sayımı)	Sıkıştırma	Dosya formatı	Dosya büyüklüğü (MB)	Saklanabilir fotoğraf sayısı*
50M F+RAW	10368x7776	Sıkıştırılmamış	ORF	181,5	42
	8160x6120	1/4	JPEG		
	5184x3888	Sıkıştırılmamış	ORI		
25M F+RAW	10368x7776	Sıkıştırılmamış	ORF	169,5	44
	5760x4320	1/4	JPEG		
	5184x3888	Sıkıştırılmamış	ORI		
50M F	8160x6120	1/4	JPEG	Yakl. 21,7	317
25M F	5760x4320	1/4	JPEG	Yakl. 10,9	630
RAW	5184x3888	Kayıpsız sıkıştırma	ORF	Yakl. 21,5	341
L SF		1/2,7	JPEG	Yakl. 13,1	527
L F		1/4		Yakl. 8,9	774
L N		1/8		Yakl. 4,6	1.506
L B	1/12	Yakl. 3,1		2.219	
M SF	3200x2400	1/2,7	JPEG	Yakl. 5,1	1.348
M F		1/4		Yakl. 3,6	1.952
M N		1/8		Yakl. 1,9	3.698
M B		1/12		Yakl. 1,4	5.194
M SF	2560x1920	1/2,7	JPEG	Yakl. 3,4	2.051
M F		1/4		Yakl. 2,4	2.941
M N		1/8		Yakl. 1,3	5.424
M B		1/12		Yakl. 1,0	7.397
M SF	1920x1440	1/2,7	JPEG	Yakl. 2,0	3.487
M F		1/4		Yakl. 1,4	4.882
M N		1/8		Yakl. 0,9	8.418
M B		1/12		Yakl. 0,7	11.096
M SF	1600x1200	1/2,7	JPEG	Yakl. 1,5	4.786
M F		1/4		Yakl. 1,1	6.597
M N		1/8		Yakl. 0,7	11.096
M B		1/12		Yakl. 0,5	13.562
S SF	1280x960	1/2,7	JPEG	Yakl. 1,0	6.781
S F		1/4		Yakl. 0,8	9.041
S N		1/8		Yakl. 0,5	14.360
S B		1/12		Yakl. 0,4	17.437
S SF	1024x768	1/2,7	JPEG	Yakl. 0,8	9.389
S F		1/4		Yakl. 0,6	12.206
S N		1/8		Yakl. 0,3	30.515
S B		1/12		Yakl. 0,2	40.687

* Bir 8GB SD kartın kullanıldığını varsayar.

- Saklanabilecek fotoğraf sayısı, nesneye veya baskı için fotoğraf ayrılıp ayrılmadığı gibi faktörlere bağlı olarak değişiklik gösterebilir. Belirli durumlarda, monitörde görüntülenen saklanabilecek fotoğraf sayısı, fotoğrafları çekseniz veya depolanan görüntüleri silseniz bile değişmez.
- Gerçek dosya boyutu nesneye bağlı olarak değişir.
- Monitörde görüntülenen saklanabilir fotoğraflar için maksimum sayı 9999'dur.
- Gerçekleştirilebilecek video kaydı uzunluğu için, Olympus web sitesine bakın.

Deđiştirilebilir objektifler

Sahneye ve yaratıcı içeriđinize uygun bir objektif seçin. Micro Four Thirds Sistemi için özel tasarlanmış ve sağda gösterilen M.ZUIKO DIGITAL etiketini taşıyan objektifler kullanın.

Bir adaptörler, Four Thirds Sistemi ve OM Sistemi objektiflerini kullanabilirsiniz. İsteđe bađlı adaptör gereklidir.



- Gövde kapađını ve objektifi fotoğraf makinesinden çıkardıđınızda ya da fotoğraf makinesine taktıđınızda fotoğraf makinesindeki objektif yuvasının ařađı bakmasını sađlayın. Bu şekilde, fotoğraf makinesi için toz ve yabancı maddelerin girmesi önlenir.
- Tozlu ortamlarda gövde kapađını çıkartmayın ya da objektifi takmayın.
- Fotoğraf makinesinde objektif takılı durumdayken fotoğraf makinesini güneře dođru tutmayın. Bu durumda, fotoğraf makinesinin bozulabilir ya da güneř ışığının objektif içerisinden geçmesi nedeniyle fotoğraf makinesinin alev almasına neden olabilir.
- Gövde kapađını ve arka kapađı kaybetmemeye özen gösterin.
- Objektif takılı olmadıđında fotoğraf makinesi içine toz girmesini önlemek için, fotoğraf makinesi gövdesi kapađını takın.

■ Objektif ve fotoğraf makinesi kombinasyonları

Objektif	Fotoğraf makinesi	Takma	AF	Ölçüm
Micro Four Thirds sistemi objektifi	Micro Four Thirds Sistemi fotoğraf makinesi	Evet	Evet	Evet
Four Thirds sistemi objektifi		Bir yuva adaptörüyle takmak mümkündür	Evet*1	Evet
OM Sistem objektifleri			Hayır	Evet*2
Micro Four Thirds sistemi objektifi	Four Thirds Sistemi Fotoğraf Makinesi	Hayır	Hayır	Hayır

*1 AF, video kaydı sırasında çalıştırılmaz.

*2 Hassas ölçüm yapmak mümkün deđildir.

7

Dikkat

HLD-9 Pil Tutucu

Bu, fotoğraf makinesinin çalışma süresini uzatmak için fotoğraf makinesinin gövdesindeki pil ile birlikte kullanılabilir. Fonksiyonları kadrana ve Özel Menüdeki **B-Fn** düğmesine atayabilirsiniz. Opsiyonel AC adaptörü HLD-9 ile kullanılabilir. Tutucuyu takarken ve çıkarırken fotoğraf makinesini kapattığınızdan emin olun.

■ Parça adları

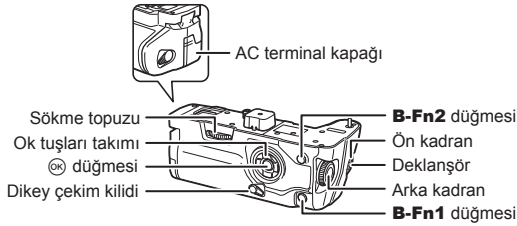

■ Tutucuyu takma

HLD-9'u takmadan önce fotoğraf makinesinin alt kısmındaki PBH kapağını (a) çıkarın. Takıldıktan sonra, HLD-9 sökme topuzunun sıkı bir şekilde sabitlendiğinden emin olun. PBH kapağının fotoğraf makinesine HLD-9'un kullanılmadığı zamanlarda takıldığından emin olun.

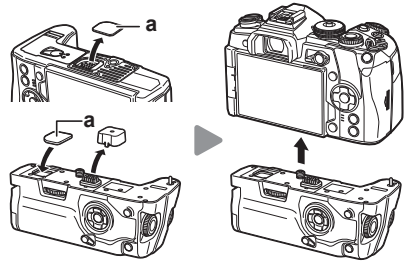

■ Pili takılması

BLH-1 pil kullanın. Pili taktıktan sonra, pil kapağını kilitlediğinizden emin olun.

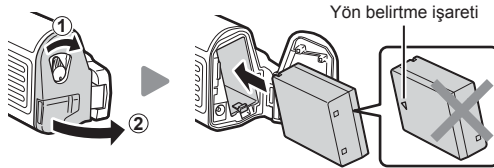

7

Dikkat

■ AC adaptörünü kullanma

AC terminal kapağını açın ve AC adaptörünü AC terminaline takın.

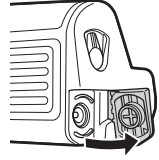

■ Kadranların ve düğmelerin kullanımı

HLD-9 kadranı ve **B-Fn** düğme fonksiyonlarını Özel Menüde [Düğme Fonksiyonu] ve [Düğme Fonksiyonu] içinde ayarlayabilirsiniz. [«Düğmelere fonksiyon atama (Düğme Fonksiyonu)» (S. 67), [Düğme Fonksiyonu] (S. 113), [Düğme Fonksiyonu] (S. 100)

■ Temel Özellikler (HLD-9)

Güç Kaynağı	Pil: BLH-1 Lityum İyon Pil x 1 AC gücü: AC-5 AC Adaptörü
Boyutlar	Yaklaş. 132,7 mm (G) x 55,8 mm (Y) x 66,0 mm (D)
Ağırlık	Yakl. 255 g (pil ve terminal kepi hariç)
Sıçramaya karşı dayanım (fotoğraf makinesine takılıyken)	Tip IEC Standardı, 60529 IPX1 sayılı yayına uygundur (OLYMPUS test koşullarında)

⚠ Not

- Yalnızca belirtilen pili ve AC adaptörünü kullanın. Aksi takdirde yaralanma, ürün hasarı ve yangın meydana gelebilir.
- Sökme topuzunu çevirmek için tırnağınızı kullanmayın. Bu, yaralanmaya yol açabilir.
- Fotoğraf makinesini yalnızca garanti edilen çalışma sıcaklığı aralığında kullanın.
- Ürünü tozlu veya nemli alanlarda kullanmayın ya da saklamayın.
- Elektrik kontaklarına dokunmayın.
- Terminalleri temizlemek için kuru ve yumuşak bir bez kullanın. Ürünü nemli bez, tiner, benzin veya başka bir organik çözücülerle temizlemeyin.

Bu fotoğraf makinesiyle kullanıma özel harici flaş üniteleri

Bu fotoğraf makinesiyle, gereksinimlerinizi karşılayacak bir flaşa sahip olmak üzere ayrı satılan flaş ünitelerini kullanabilirsiniz. Harici flaşlar fotoğraf makinesi ile iletişim kurarlar. Bu şekilde fotoğraf makinesinin flaş modlarını, TTL-OTOMATİK ve Süper FP flaş gibi çeşitli flaş denetim modlarında, denetleme olanağın ortaya çıkar. Bu fotoğraf makinesi ile kullanılmaya uygun harici flaş fotoğraf makinesinin flaş kızıağına takılarak kullanılabilir. Flaşı, sap kablosunu (opsiyonel) kullanarak flaş sapına da takabilirsiniz. Harici flaş ünitesiyle birlikte verilen dokümanlara da bakın. Flaş kullanılıyorsa enstantane hızının üst sınırı 1/250 saniyedir.

- * Sessiz modu ve odak basamaklama için senkronizasyon hızı (S. 95) 1/50 saniyedir. ISO basamaklama sırasında ve 8000 ila üzerindeki ISO duyarlılıklarındaki senkronizasyon hızı (S. 95) 1/20 saniyedir.

Harici flaş üniteleriyle kullanılacak fonksiyonlar

Opsiyonel flaş	Flaş kontrol modu	GN (Kılavuz sayısı) (ISO100)	RC modu
FL-900R	TTL-OTOMATİK, OTOMATİK, MANUEL, FP TTL OTOMATİK, FP MANUEL, ÇOKLU, RC, SL OTOMATİK, SL MANUEL	GN58 (200 mm ^{*1})	✓
FL-600R	TTL-OTOMATİK, OTOMATİK, MANUEL, FP TTL OTOMATİK, FP MANUEL	GN36 (85 mm ^{*1}) GN20 (24 mm ^{*1})	✓
FL-300R	TTL OTOMATİK, MANUEL	GN20 (28 mm ^{*1})	✓
FL-14	TTL-OTOMATİK, OTOMATİK, MANUEL	GN14 (28 mm ^{*1})	–
STF-8	TTL OTOMATİK, MANUEL	GN8.5	✓

*1 Kullanılabilen objektifin odak uzaklığı (35 mm'lik filmli fotoğraf makinesine göre hesaplanmıştır).

Kablosuz uzaktan kumandalı flaşla fotoğraf çekimi

Bu fotoğraf makinesiyle kullanılmak üzere tasarlanmış ve uzaktan kumanda modu sunan harici flaş üniteleri, kablosuz uzaktan kumandalı flaş fotoğrafçılığı için kullanılabilir. Bu fotoğraf makinesi, üç grup uzaktan kumandalı flaş ünitesi ve dahili flaşın her birini ayrı ayrı kontrol edebilir. Ayrıntılar için harici flaş ünitesiyle birlikte verilen kullanım kılavuzlarına bakın.

- 1 Uzaktan flaş ünitelerini RC moduna ayarlayın ve bunları gerektiği gibi yerleştirin.
 - Her bir harici flaş ünitesini açın, MODE düğmesine basın ve RC modunu seçin.
 - Her bir harici flaş ünitesi için bir kanal ve bir grup seçin.
- 2 Çekim Menüsü 2'den [⚡ RC Modu] için [Açık] seçimini yapın (S. 87).
 - LV süper kontrol paneli RC moduna geçer.
 - **INFO** düğmesine arka arkaya basarak bir LV süper kontrol paneli ekranını seçebilirsiniz.
 - Bir flaş modu seçin (kırmızı göz giderme fonksiyonunun RC modunda kullanılamaz olduğuna dikkat edin).
- 3 LV süper kontrol panelinde her bir grup için ayarları yapın.

Grup

- Flaş kontrol modunu seçer ve flaş yoğunluğunu her bir grup için ayrı ayrı ayarlar. MANUEL için flaş yoğunluğu seçin.

Fotoğraf makinesi flaş ünitesi için ayarları yapın.

Flaş yoğunluk değeri

Normal flaş/Süper FP flaş

- Normal flaş ve Süper FP flaş arasında geçiş.

Haberleşme ışık seviyesi

- Haberleşme ışık seviyesini [HI], [MID] veya [LO] olarak ayarlayın.

Kanal

- Haberleşme kanalını flaştaki ile aynı kanala ayarlayın.

Flaş kontrol modu

Flaş yoğunluğu

- 4 Ürünle verilen flaş ünitesini takın ve fotoğraf makinesini açın.
 - Dahili ve uzaktan flaş ünitelerinin şarj edildiğinden emin olduktan sonra bir test çekimi yapın.

■ Kablosuz flaş kontrol aralığı

Kablosuz flaş ünitelerini uzaktan kumanda sensörleri fotoğraf makinesine bakacak şekilde konumlandırın. Aşağıdaki şekilde flaş ünitelerinin konumlandırılacağı yaklaşık aralıkları gösterilmektedir. Gerçek kumanda aralığı yerel koşullara göre değişir.

- Üç adede kadar uzaktan flaş ünitesinden oluşan tek bir grup kullanmanızı tavsiye ederiz.
- Uzaktan flaş üniteleri, 4 saniyeden uzun olan ikinci perde yavaş senkronizasyon veya anti-şok pozlamaları için kullanılamaz.
- Nesne fotoğraf makinesine çok yakınsa, fotoğraf makinesi flaşı tarafından patlatılan kontrol flaşları pozlamayı etkileyebilir (bu etki, örneğin bir difüzör yardımıyla fotoğraf makinesi flaşının çıkışı düşürülerek azaltılabilir).
- Flaş senkronizasyon zamanlamasının üst limiti, flaşın RC modunda kullanılması durumunda 1/250 san.'dir.

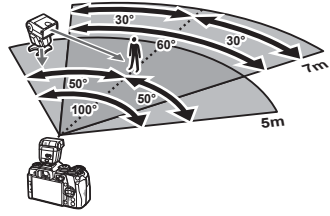

Diğer harici flaş üniteleri

Flaş yuvasına veya harici flaş terminaline bir senkronizasyon kablosu takın. Harici flaş terminali kullanılmıyorken kepi taktığınızdan emin olun.

Bir üçüncü şahıs flaş ünitesi fotoğraf makinesi flaş ayağına takıldığında aşağıdaki noktalara dikkat edin:

- X kontağına 250V veya daha fazla akım uygulayan eski flaş ünitelerinin kullanılması fotoğraf makinesine zarar verir.
- Flaş ünitelerinin, Olympus teknik özelliklerine uygun olmayan sinyal kontaklarıyla bağlanması fotoğraf makinesine zarar verebilir.
- Çekim modunu **M** olarak ayarlayın, enstantane hızını flaşın senkronize hızından daha yüksek olmayan bir değere ayarlayın ve ISO hassasiyetini [OTOMATİK] dışındaki bir ayara getirin.
- Flaş kontrolü yalnızca flaşın, fotoğraf makinesi tarafından seçilen ISO hassasiyeti ve diyafram değerlerine manuel olarak ayarlanmasıyla gerçekleştirilebilir. Flaş parlaklığı ya ISO hassasiyetini ya da diyaframı değiştirerek ayarlanabilir.
- Flaşları objektife uygun bir aydınlatma açısında kullanın. Aydınlatma açısı genellikle 35 mm formatındaki eşdeğeri odak uzaklıkları cinsinden ifade edilir.

7

Dikkat

Temel Aksesuarlar

Uzaktan kumanda kablosu (RM-CB2)

Örneğin makro ve bulb fotoğrafçılığı için, fotoğraf makinesinin en küçük hareketleri fotoğrafların bulanık çıkmasına sebep oluyorsa kullanın. Kabloyu fotoğraf makinesinin uzak kablo terminaline takın (S. 11).

Dönüştürücü objektifler

Hızlı ve kolay balıkgözü ve makro fotoğrafçılığı için fotoğraf makinesi objektiflerine dönüştürücü objektifler takılır. Kullanılabilir objektiflerle ilgili bilgi almak için OLYMPUS web sitesini bakın.

Vizör lastiği (EP-13)

Büyük boy göz yuvasına geçiş yapabilirsiniz.

Sökme

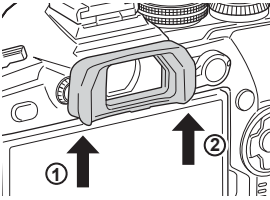

7

Dikkat

Sistem şeması

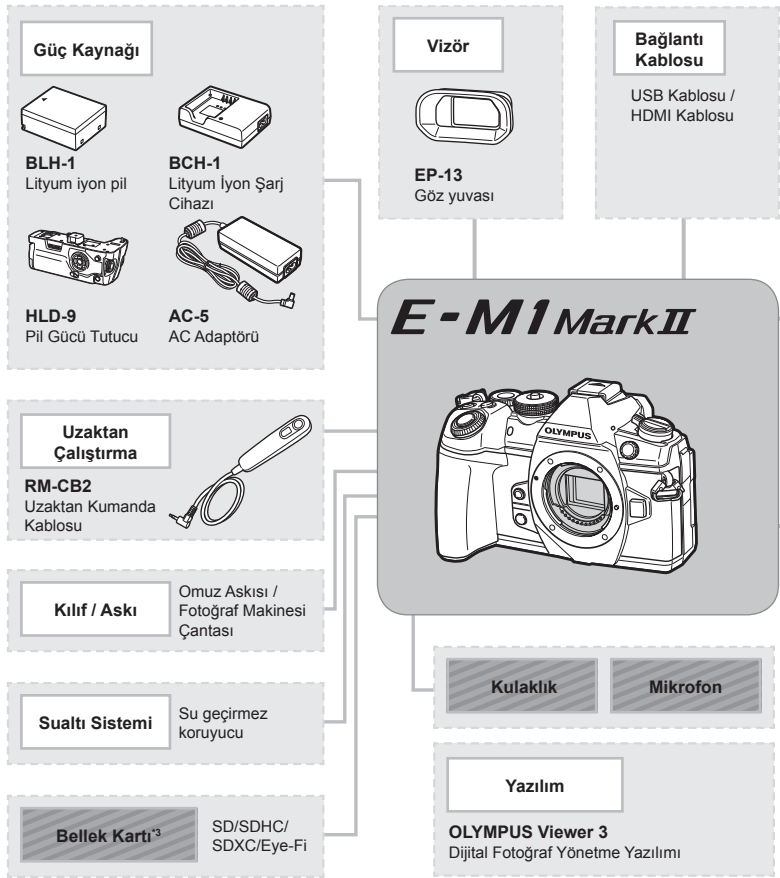

□ : E-M1 Mark II uyumlu ürünler

■ : Piyasada bulunan ürünler

En güncel bilgi için lütfen Olympus web sitesini ziyaret edin.

*1 Tüm objektifler adaptörle kullanılamaz. Ayrıntılar için lütfen Olympus Resmi Web Sitesine bakın. Ayrıca, OM Sistem Objektiflerin artık üretilmediğini unutmayın.

*2 Uyumlu objektifler için lütfen Olympus Resmi Web Sitesine bakın.

*3 Eye-Fi kartını, fotoğraf makinesinin kullanıldığı ülkedeki yasa ve yönetmeliklere uyararak kullanın.

*4 Yalnızca ED 40-150mm f2.8 PRO ve ED 300mm f4.0 IS PRO için kullanılabilir.

Objektif



M.ZUIKO DIGITAL ED 8mm f1.8 Balıkgözü PRO
M.ZUIKO DIGITAL ED 12mm f2.0
M.ZUIKO DIGITAL 17mm f1.8
M.ZUIKO DIGITAL 17mm f2.8
M.ZUIKO DIGITAL 25mm f1.8
M.ZUIKO DIGITAL 45mm f1.8
M.ZUIKO DIGITAL ED 25mm f1.2 PRO
M.ZUIKO DIGITAL ED 30mm f3.5 Macro
M.ZUIKO DIGITAL ED 60mm f2.8 Macro
M.ZUIKO DIGITAL ED 75mm f1.8
M.ZUIKO DIGITAL ED 7-14mm f2.8 PRO
M.ZUIKO DIGITAL ED 9-18mm f4.0-5.6
M.ZUIKO DIGITAL ED 12-40mm f2.8 PRO
M.ZUIKO DIGITAL ED 12-50mm f3.5-6.3 EZ
M.ZUIKO DIGITAL ED 12-100mm f4.0
M.ZUIKO DIGITAL ED 14-42mm f3.5-5.6 EZ
M.ZUIKO DIGITAL ED 14-42mm f3.5-5.6 II R
M.ZUIKO DIGITAL ED 14-150mm f4.0-5.6
M.ZUIKO DIGITAL ED 40-150mm f4.0-5.6 R
M.ZUIKO DIGITAL ED 40-150mm f2.8 PRO
M.ZUIKO DIGITAL ED 75-300mm f4.8-6.7 II
M.ZUIKO DIGITAL ED 300mm f4.0 IS PRO

Tele dönüştürücü MC-14⁴



MMF-2/MMF-3¹
Four Thirds Adaptörü



MF-2¹
OM Adaptörü 2



Four Thirds Sistemi
Objektifleri

OM Sistem Objektifleri

Dönüştürücü Objektif²

FCON-P01
Balıkgözü

WCON-P01
Geniş

MCON-P01
Makro

MCON-P02
Makro

7

Dikkat

Flaş



FL-14
Elektronik Flaş



FL-900R
Elektronik Flaş



FL-300R
Elektronik Flaş

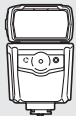

FL-600R
Elektronik Flaş

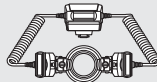

STF-8
Makro Flaş

Fotoğraf makinesinin temizlenmesi ve saklanması

Fotoğraf makinesinin temizlenmesi

Fotoğraf makinesini temizlemeden önce fotoğraf makinesini kapatın ve pilini çıkartın.

- Benzin veya alkol gibi güçlü çözücüler veya kimyasal olarak işlenmiş bir bez kullanmayın.

Dış Kısım:

- Yumuşak bezle hafifçe silin. Fotoğraf makinesi çok kirliyse, bezi hafif sabunlu su ile nemlendirip iyice sıkın. Fotoğraf makinesini nemli bezle silin ve daha sonra kuru bir bezle kurutun. Fotoğraf makinesini plajda kullandıysanız, temiz suda ıslatılmış ve iyice sıkılmış bir bez kullanın.

Monitör:

- Yumuşak bezle hafifçe silin.

Objektif:

- Objektifi piyasada satılan bir üfleyici ile tozdan arındırın. Objektif için, objektif temizleme kağıdıyla yumuşakça temizleyin.

Depolama

- Fotoğraf makinesini uzun süreliğine saklamadan önce, pili ve kartı çıkartın. Fotoğraf makinesini serin, kuru ve iyi havalandırılan bir yerde saklayın.
- Düzenli aralıklarla pilleri takın ve fotoğraf makinesi fonksiyonlarını kontrol edin.
- Arka kapakları takmadan önce, gövde ve arka kapaklardaki toz ve diğer yabancı maddeleri temizleyin.
- Objektif takılı olmadığında fotoğraf makinesi içine toz girmesini önlemek için, fotoğraf makinesi gövdesi kapağını takın. Objektifi kaldırmadan önce ön ve arka objektif kapaklarını takmayı unutmayın.
- Kullandıktan sonra fotoğraf makinesini temizleyin.
- Böcek ilacıyla saklamayın.
- Paslanmaya neden olabileceğinden, kimyasal maddelerle iş görülen yerlerde fotoğraf makinesini saklamaktan kaçının.
- Objektif kirli bırakılırsa, leke oluşabilir.
- Fotoğraf makinesi uzun süre kullanılmadıysa, kullanmadan önce her parçasını kontrol edin. Önemli fotoğraflar çekmeden önce, bir test resmi çekerek fotoğraf makinesinin düzgün çalışıp çalışmadığını kontrol edin.

Fotoğraf yakalama aygıtının temizlenmesi ve kontrol edilmesi

Bu fotoğraf makinesinde, fotoğraf yakalama aygıtının üzerine toz gelmesini engellemek ve fotoğraf yakalama aygıtı yüzeyindeki toz ve kiri temizlemek için, ultrasonik titreşimler kullanan bir toz azaltma özelliği kullanılır. Toz azaltma fonksiyonu, fotoğraf makinesi açıldığında çalışır.

Toz azaltma fonksiyonu, görüntü yakalama aygıtını ve görüntü işleme devrelerini kontrol eden piksel işleme fonksiyonu ile aynı anda çalışır. Toz azaltma özelliği fotoğraf makinesinin gücü her açıldığında etkinleştirildiği için, toz azaltma fonksiyonunun verimli olabilmesi için fotoğraf makinesi dik tutulmalıdır.

Piksel Eşleme - Görüntü işleme fonksiyonlarının kontrol edilmesi

Piksel eşleme özelliği, fotoğraf makinesinin, fotoğraf yakalama aygıtı ve fotoğraf işleme fonksiyonlarını kontrol etmesini ve ayarlamasını sağlar. Monitörü kullandıktan veya sürekli çekimler yaptıktan sonra, piksel eşlemesini kullanmayan başlamadan önce en az bir dakika bekleyerek doğru çalışmasını sağlayın.

1 Özel Menüde **[1]**, [Piksel Eşleme] (S. 122) öğesini seçin.

2 ▷ öğesine ve ardından **[OK]** düğmesine basın.

- Piksel eşleme işlemi devam ederken, [Meşgul] çubuğu görüntülenir. Piksel eşleme işlemi sona erdiğinde menü yeniden görüntülenir.

- Piksel eşleme sırasında kaza ile fotoğraf makinesini kapatırsanız, Adım 1'den tekrar başlayın.

Satış Sonrası Servis

- Fotoğraf makinesini aldığınız satıcı tarafından bir garanti sağlanmaktadır. Bu garanti belgesinin mağaza adı ve satın alma tarihini içerdiğinden emin olun. Bunlardan biri veya her ikisinin eksik olması durumunda, doğrudan satıcı ile iletişime geçin. Garanti belgesini dikkatli bir şekilde okuyun ve güvenli bir yerde saklayın.
- Satış sonrası hizmetler için veya ürünün arızalanması durumunda, fotoğraf makinesini satın aldığınız satıcı veya Olympus servis merkezi ile iletişime geçin. Ürünün kullanım kılavuzuna uygun biçimde kullanıma karşın satın alındıktan sonra bir sene içerisinde arızalanması durumunda, Olympus garantiye dayanarak ürünü ücretsiz şekilde onaracaktır.
- Garanti döneminin ardından gerçekleştirilen onarımlar kural gereği süre dolumu ücretine tabidir.
- Ürünün üretimine son verilmesinin ardından, satış sonrası hizmet 7 yıl süreyle geçerli olacaktır. Ancak Olympus'un takdir yetkisine bağlı olarak yapılan satış sonrası onarımlar veya ürünün eşdeğer bir ürünle değiştirilmesi (ürün değişimi), arızanın tipine, yedek parçaların bulunabilirliğine ve parçaların tutulma süresine (genellikle parçalar, üretimin durdurulmasının ardından 7 yıl süreyle tutulur).
- Olympus, ürünün arızasından kaynaklanan olası hasarlar için sorumluluk yüklenmemektedir (çekim sırasında ortaya çıkan masraflar ve çekimden elde edilen karın azalması). Tüm nakliye ve taşıma masraflarından müşteri sorumludur.
- Bir ürünü onarılmak üzere gönderirken, ürünün yeterli bir şekilde paketlenmiş ve onarılması gereken bölümü detaylı bir biçimde açıklayan yazılı bildirim içerdiğinden emin olun. Kargo gönderim hizmeti veya taahhütlü paket gönderimi kullanın ve makbuz alın.

7

Dikkat

Çekim ipuçları ve bilgi

Pil takılı olsa da fotoğraf makinesi açılmıyor

Pil, tam olarak şarj edilmemiştir



- Pili, şarj cihazı ile şarj edin.

Pil, soğuk nedeniyle geçici olarak işlemez durumda

- Düşük sıcaklıklarda pil performansı azalır. Pili çıkartıp, bir süre cebinize koyarak ısıtın.

Deklanşör düğmesine basıldığında fotoğraf çekilmiyor

Fotoğraf makinesi otomatik olarak kapanmıştır

- Güç tasarrufu modu etkinleştirilmişse, ayarlanmış bir süre boyunca herhangi bir işlem yapılmazsa fotoğraf makinesi uyku moduna geçer. Uyku modundan çıkmak için deklanşöre yarım basın.
- Ayarlanmış süre boyunca herhangi bir işlem yapılmazsa, pilin daha yavaş tükenmesini sağlamak için fotoğraf makinesi otomatik olarak uyku moduna girer.  [Uyku] (S. 122) Fotoğraf makinesi uyku moduna geçtikten sonra ayarlanmış olan süre boyunca herhangi bir işlem yapılmazsa fotoğraf makinesi otomatik olarak kapanacaktır.  [Otomatik Kapanma] (S. 122)

Flaş şarj olmaktadır

- Monitörde, şarj etme işlemi sırasında  işareti yanıp söner. Resmî çekmeden önce yani deklanşör düğmesine basmadan önce yanıp sönmeyen kesilmesini bekleyin.

Odaklama yapılamıyor

- Fotoğraf makinesi, kendisine çok yakın olan veya otomatik odaklamaya uygun olmayan nesnelere odaklama yapamaz (monitörde AF onay işareti yanıp söner). Nesneye olan mesafeyi artırın veya fotoğraf makinesiyle ana nesneniz arasındaki mesafeyle aynı mesafedeki başka bir yüksek kontrastlı objeye odaklama yapın, kadrajı ayarlayın ve çekin.

Odaklanması zor olan nesneler

Aşağıdaki durumlarda, otomatik odaklama fonksiyonu ile odaklama yapmak zorlaşabilir.

AF onay işareti yanıp sönmüyor. Bu nesneler odak içerisinde değil.

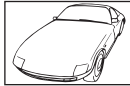

Düşük kontrastlı nesne



Karenin ortasında aşırı parlak ışık var

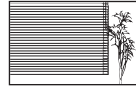

Dikey çizgiler içermeyen nesne

AF onay işareti yanıyor fakat odak nesne üzerinde değil.



Farklı mesafelerdeki nesneler

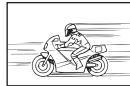

Hızlı hareket eden nesne



Nesne AF alanı içinde değil

Gren azaltma etkin

- Gece çekimleri yaparken enstantane hızları daha yavaştır ve fotoğraflarda gren görüntülenme eğilimi belirir. Düşük enstantane hızlarında çekim yaptıktan sonra fotoğraf makinesi, gren azaltma sürecini etkinleştirir. Bu süreçte başka fotoğraf çekilemez. [Gren Azaltma] öğesini [Kapalı] konumuna ayarlayabilirsiniz.  [Gren Azaltma] (S. 118)

AF hedefi sayısı azalır

AF hedefinin boyutu ve sayısı, [Dij.Tele Dönüştürücü] (S. 89), [Görüntü Açısı] (S. 55) ve grup hedef (S. 40) ayarlarına bağlı olarak değişir.

Tarih/saat ayarı yapılmamış

Fotoğraf makinesi, satın alındığı zamandaki ayarlarla kullanılıyor

- Fotoğraf makinesinin yeni satın alındığında, tarih ve saati ayarlanmamış. Fotoğraf makinesini kullanmadan önce tarih ve saat ayarını yeniden yapın.  «Tarih ve saat ayarını yapma» (S. 19)

Pil, fotoğraf makinesinden çıkartılmış

- Fotoğraf makinesi yaklaşık 1 gün boyunca pilsiz bırakılırsa, tarih ve saat ayarı, varsayılan fabrika ayarlarına geri döner. Pil fotoğraf makinesinden çıkartılmadan önce yalnızca kısa bir süre için takılı bırakılmışsa, tarih ve saat ayarları daha çabuk iptal olur. Önemli fotoğraflar çekmeden önce, tarih ve saat ayarlarının doğru olup olmadığını kontrol edin.

Belirlenen fonksiyonlar fabrika varsayılan ayarlarına sıfırlanır

Mod kadranını çevirdiğinizde **P**, **A**, **S**, veya **M** modundan başka bir çekim modunda makineyi kapatmanızda ayarlarında değişiklik yapılan fonksiyonlar fabrika varsayılan ayarları olarak sıfırlanır.

Çekilen fotoğraflar beyazımsı görüntüleniyor

Bu durum, nesnenin arka planından tümünden veya kısmen ışık geldiğinde ortaya çıkar. Buna parlama veya hayalet de denir. Mümkün olduğunca, fotoğrafta kuvvetli bir ışık kaynağının olmadığı kompozisyonlar oluşturmaya çalışın. Parlama, fotoğrafta bir ışık kaynağı olmasa da ortaya çıkabilir. Objektifi, ışık kaynağından korumak için bir objektif başlığı kullanın. Parasoleyin faydası olmuyorsa objektifi ışıktan korumak için elinizi kullanın.  «Değiştirilebilir objektifler» (S. 149)

Çekilen fotoğraftaki nesnede bilinmeyen parlak nokta(lar) görünüyorsa

Bu, görüntü yakalama aygıtı üzerinde sabit nokta(lar) oluşmasından kaynaklanıyor olabilir. [Piksel Eşleme] işlemini yapın.

Sorun devam ederse, piksel eşlemeyi birkaç kez yineleyin.  «Piksel Eşleme - Görüntü işleme fonksiyonlarının kontrol edilmesi» (S. 159)

Menülerden seçilemeyen fonksiyonlar

Ok tuşları takımını kullanırken menülerdeki bazı öğeler seçilemeyebilir.

- Geçerli çekim modunda ayarlanamayan menü öğeleri.
- Daha önce ayarlı olan bir öğe nedeniyle ayarlanamayan öğeler: [] (S. 47, 55) ve [Gren Azaltma] (S. 118), vs. kombinasyonları.

Nesne bozuk çıkıyor

Aşağıdaki fonksiyonlarda bir elektronik deklanşör kullanılır:

video kaydı (S. 37), sessiz modu (S. 48), Pro Yakalama çekimi (S. 49), Yüksek Çöz. Çekim (S. 49), odak basamaklama (S. 95)

Nesne hızlı hareket ediyorsa ya da fotoğraf makinesi aniden hareket ederse ise görüntüde bozukluk meydana gelebilir. Çekim sırasında fotoğraf makinesini aniden hareket ettirmekten kaçınınız ya da standart ardışık çekim kullanınız.











Fotoğraflarda çizgi görünüyor









Aşağıdaki fonksiyonlarda elektronik deklanşör kullanılır ve bu da floresan ve LED aydınlatmasıyla ilgili yanıp sönme veya başka olaylardan kaynaklı olarak, bazen daha yavaş enstantane hızının seçilmesiyle azaltılabilecek bir efekt olan çizgi oluşması durumuna neden olabilir:

video kaydı (S. 37), sessiz modu (S. 48), Pro Yakalama çekimi (S. 49), Yüksek Çöz. Çekim (S. 49), odak basamaklama (S. 95)

Hata kodları

Monitör gösterimi	Muhtemel sebep	Düzeltilici eylem
 Kart Yok	Kart takılı değil ya da tanınmıyor.	Bir kart takın. Veya kartı yeniden düzgün bir biçimde takın.
 1 Kart Hatası	Yuva 1'deki kartla ilgili bir sorun var.	Kartı yeniden takın. Sorun devam ederse, kartı formatlayın. Kart formatlanamazsa kullanılamaz.
 2 Kart Hatası	Yuva 2'deki kartla ilgili bir sorun var.	
 1 Yazma Koruması	Yuva 1'de karta yazmaya izin verilmiyor.	Kartın yazmaya karşı koruma anahtarı «LOCK» konumuna getirilmiştir. Düğmenin konumunu değiştirin. (S. 147)
 2 Yazma Koruması	Yuva 2'de karta yazmaya izin verilmiyor.	
 1 Kart Dolu	Kart dolu. Daha fazla fotoğraf çekilemez veya baskı rezervasyonu gibi başka bir bilgi kaydedilemez.	Kartı değiştirin veya gereksiz fotoğrafları silin. Silmeden önce, önemli fotoğrafları bilgisayara yükleyin.
 2 Kart Dolu	Kart dolu. Daha fazla fotoğraf çekilemez veya baskı rezervasyonu gibi başka bir bilgi kaydedilemez.	
 2 Kart Dolu	Kartta yer yok ve baskı rezervasyonu ve yeni fotoğraflar kaydedilemez.	

Monitör gösterimi	Muhtemel sebep	Düzeltilici eylem
	Kart okunamıyor. Kart formatlanmamıştır.	<ul style="list-style-type: none"> [Kartı Temizleyin] öğesini seçin,  düğmesine basın ve fotoğraf makinesini kapatın. Kartı çıkartın ve metalik yüzeyi yumuşak kuru bir bezle silin. [Format] ► [Evet] öğelerini seçin ve ardından kartı formatlamak için  düğmesine basın. Kartın formatlanması karttaki tüm verileri siler.
 <p>1 Fotoğraf Yok</p>	Yuva 1'deki kartta hiçbir fotoğraf yok.	Yuva 1'deki kartta hiçbir fotoğraf bulunmuyor. Fotoğraf kaydedip oynatın.
 <p>2 Fotoğraf Yok</p>	Yuva 2'deki kartta hiçbir fotoğraf yok.	Yuva 2'deki kartta hiçbir fotoğraf bulunmuyor. Fotoğraf kaydedip oynatın.
 <p>1 Fotoğraf Hatası</p>	Seçilen fotoğraf, bu fotoğrafla ilgili bir sorun nedeniyle oynatma modunda görüntülenemiyor. Ya da fotoğraf bu fotoğraf makinesinde oynatılamaz.	Fotoğrafları görüntülemek için, bilgisayardaki bir fotoğraf işleme yazılımını kullanın. Bu yapılamazsa, fotoğraf dosyası hasar görür.
 <p>2 Fotoğraf Hatası</p>		
 <p>1 Görüntü Düzenlenemiyor</p>	Başka bir fotoğraf makinesi ile çekilmiş olan fotoğraflar, bu fotoğraf makinesinde düzenlenemez.	Fotoğrafları düzenlemek için görüntü işleme yazılımı kullanın.
 <p>2 Görüntü Düzenlenemiyor</p>		
 <p>1 Basılamıyor</p>	Başka bir fotoğraf makinesi ile çekilmiş olan fotoğraflar, bu fotoğraf makinesinde basılamaz.	Fotoğrafları basmak için görüntü işleme yazılımı kullanın.
 <p>2 Basılamıyor</p>		

Monitör gösterimi	Muhtemel sebep	Düzeltilici eylem
		Fotoğraf makinesini kapatın ve iç ısının düşmesini bekleyin.
 Dahili fotoğraf makinesi ısısı fazla yüksek. Kullanmadan önce fotoğraf makinesinin soğumasını bekleyin.	Ardışık çekim sebebiyle fotoğraf makinesinin iç sıcaklığı artmıştır.	Fotoğraf makinesinin otomatik olarak kapanması için biraz bekleyin. İşlemlere devam etmeden önce, fotoğraf makinesinin dahili ısısının düşmesine izin verin.
 Pil Bitmiş	Pil tükenmiş.	Pili şarj edin.
 Bağlantı Yok	Fotoğraf makinesi bir bilgisayara, yazıcıya, HDMI ekrana veya diğer bir cihaza doğru bağlanmamıştır.	Fotoğraf makinesini tekrar bağlayın.
 Kağıt Yok	Yazıcıda kağıt yok.	Yazıcıya kağıt yerleştirin.
 Kartuş Yok	Yazıcıda mürekkep yok.	Yazıcının mürekkep kartuşunu değiştirin.
 Sıkışmış	Kağıt sıkışmıştır.	Sıkışan kağıdı çıkartın.
Ayarlar Değişti	Yazıcının kağıt tepsisi çıkartılmış veya fotoğraf makinesinde ayarlar değiştirilirken yazıcı çalıştırılmış olabilir.	Fotoğraf makinesinde ayar değiştirirken, yazıcıyı çalıştırmayın.
 Baskı Hatası	Yazıcı ve/veya fotoğraf makinesi ile ilgili bir sorun var.	Fotoğraf makinesini ve yazıcıyı kapatın. Yazıcıyı kontrol edin ve yeniden açmadan önce, sorunları gidirin.
 Basılamıyor	Başka bir fotoğraf makinesinde çekilen fotoğraflar bu fotoğraf makinesinde basılamaz.	Baskı almak için bir bilgisayar kullanın.
Objektif kilittir. Lütfen objektifi uzatın.	İçeri sokulabilir objektifin objektifi içeri sokulmuş olarak kalır.	Objektifi uzatın.
Lütfen objektif durumunu kontrol edin.	Fotoğraf makinesiyle objektif arasında bir anormallik oldu.	Fotoğraf makinesini kapatın, objektifle bağlantıyı kontrol edin ve gücü tekrar açın.











Menü dizini

















*1: [Özel Moda Ata] öğesine eklenebilir.

*2: [Sıfırla] öğesi için [Dolu] seçeneğini seçilerek varsayılan ayara geri dönülebilir.

*3: [Sıfırla] öğesi için [Temel] seçeneğini seçerek varsayılan ayara geri dönülebilir.

















Çekim Menüsü

Sekme	Fonksiyon	Varsayılan	*1	*2	*3		
	Sıfırla / Özel Modlar	—		✓		87	
	Fotoğraf Modu	 Doğal	✓	✓	✓	62, 89	
	 		I N	✓	✓	✓	56, 89
	Görüntü Açısı	4:3	✓	✓	✓		55
	Dij. Tele Dönüştürücü	Kapalı	✓	✓	✓		89
	  		—	✓	✓	✓	47, 55, 90
	 		<input type="checkbox"/>	✓	✓	✓	
	Aralıklı/Hızland. Çekim		Kapalı				91
	Kare Sayısı		99				
	Bekleme Süresi Başlat		00:00:01				
	Aralık Süresi		00:00:01				
	Hızland. Çekimli Video		Kapalı		✓	✓	
Video Ayarları		Video Çözünürlüğü	FullHD				
		Kare Hızı	10fps				

Sekme	Fonksiyon	Varsayılan	*1	*2	*3		
	Basamaklama	Kapalı				92	
	AE BKT	3f 1.0EV				93	
	BA BKT	A-B G-M	Kapalı	✓	✓		✓
	FL BKT	Kapalı				94	
	ISO BKT	Kapalı					
	ART BKT	Kapalı				95	
	Odak Basamaklama	Kapalı					
	Sıralı Odaklama	Kapalı	✓	✓	✓		
	Çekim sayısını ayarla	99					
	Odak farklılığını ayarla	5					
	 Şarj Süresi	0 sn.	✓	✓			
	HDR	Kapalı	✓	✓	✓	50, 96	
	Çoklu Pozlama	Kare Sayısı	Kapalı				96
		Otomatik Kazanç	Kapalı		✓	✓	
		Birleştir	Kapalı				
Yamukluk Telifisi	Kapalı	✓	✓	✓	98		
Anti-Şok []/ Sessiz []	Anti-Şok []	[] 0 sn				99	
	Sessiz []	[] 0 sn	✓	✓			
	Gren Azaltma []	Kapalı					
	Sessiz [] Mod Ayarları	—					
	))	İzin Verme	✓	✓			
	AF Işıklandırıcı	İzin Verme					
Flaş Modu	İzin Verme						
	Yüksek Çöz. Çekim	 0 sn.	✓	✓		99	
	 Şarj Süresi	0 sn.				99, 153	
	 RC Modu	Kapalı	✓	✓	✓		

Video Menü

Sekme	Fonksiyon	Varsayılan	*1	*2	*3		
Modu	Modu	P		✓		102	
	Özellik Ayarları	MOV 4K 30p	MOV 4K 30p	✓	✓		✓
		Gren Filtresi	Normal	✓	✓		✓
		Fotoğraf Modu	Kapalı	✓	✓		
AF/ISAyarları	AF Modu	C-AF	✓	✓	✓	44, 52, 54, 100	
	Görüntü Sabitleyici	M-IS1	✓	✓	✓		
Düğme/Kadran/Kol							
Düğme Fonksiyonu	Fn1 Fonksiyonu	AF Alan Seçimi		✓		100	
	Fn2 Fonksiyonu	Çoklu Fonks.		✓			
	Fonksiyonu	REC		✓			
	Fonksiyonu	AEL/AFL		✓			
	Fonksiyonu	Vurgulama		✓			
	Fonksiyonu	Q		✓			
	Fonksiyonu	IOI		✓			
	Fonksiyonu	Direkt Fonks.		✓			
	Fonksiyonu	Elektr. Yakınlaş.		✓			
	Fonksiyonu	ISO/WB		✓			
	Fonksiyonu	AF Alan Seçimi		✓			
	Fonksiyonu	AEL/AFL		✓			
	Fonksiyonu	Direkt Fonks.		✓			
	Fonksiyonu	Elektr. Yakınlaş.		✓			
	Fonksiyonu	ISO/WB		✓			
Fonksiyonu	AF Durdur		✓				
Kadran Fonksiyonu	P	Pozlama / Pozlama		✓			
	A	Pozlama / FNo.		✓			
	S	Pozlama / Deklanşör		✓			
	M	FNo. / Deklanşör		✓			

Sekme	Fonksiyon	Varsayılan	*1	*2	*3	
	 Fn Kolu Fonksiyonu	mod1		✓		100
	 Deklanşör Fonksiyonu			✓		
	 Elek. Zoom Hızı	Normal		✓		
 Ekran Ayarları						
	 Kontrol Ayarları	Canlı Kontrol, Canlı SCP		✓		101
	 Bilgi Ayarları	Özel1/ Özel2 (Video Efektleri hariç hepsinde)		✓		
Zaman Kodu Ayarları	Zaman Kodu Modu	Düşen Kare		✓		
	Hesapla	Kayıtta Çalış.		✓		
	Başlangıç Süresi	00:00:00		✓		
	 Ekran Paterni	dk		✓	✓	
Video 						
Kayıt Seviyesi	Yerleşik 	±0		✓		103
	MIC 	±0		✓		
 Ses Düz. Sınırlayıcı		Açık		✓		
Rüzgar Gür. Azaltma		Kapalı		✓		
 Fişe Takın		Kapalı		✓		
PCM Kayded.  Bağl.	Kamera Kay. Sesi	Geçerli		✓		
	Slate Tonu	Kapalı		✓	✓	
	Senkronize  Kay.	Kapalı		✓	✓	
Kulaklık Ses Seviyesi		8		✓	✓	
 HDMI Çıkışı	Çıkış Modu	Monitör Modu		✓		101
	KAYIT Biti	Kapalı		✓	✓	
	Zaman Kodu	Açık		✓	✓	

▶ Oynatma Menüsü

Sekme	Fonksiyon	Varsayılan	*1	*2	*3	👉		
▶	📁	Başlat	—				81	
		BGM	Party Time		✓	✓		
		Slayt	Hepsi	✓	✓	✓		
		Slayt Aralığı	3 sn.	✓	✓			
		Video Aralığı	Kısa	✓	✓			
	📁	Açık		✓	✓	✓	105	
	Düzenle	Sel. Image	RAW Veri Düzenle	—				105
			JPEG Düzenleme	—				106
			Video Düzenleme	—				107
			🎤	—				84, 107
		Resim Birleştirme	—					107
	Baskı Sırası		—				144	
	Sıfırlama Koruması		—				108	
	Hepsini Kopyala		—				108	
	Akıllı Telefona Bağlantı		—				135	

Ÿ Kurulum Menüsü

Sekme	Fonksiyon	Varsayılan	*1	*2	*3	👉	
Ÿ	Kart Kurulumu	—				110	
	⏸	—	✓			19	
	🌐*	İngilizce				109	
	📶	📶 ±0, 📶 ±0, Doğal	✓	✓		109	
	Kayıt Göster	0,5 sn.	✓	✓		109	
	Wi-Fi Ayarları	Wi-Fi Bağlantı Ayarları	Özel	✓	✓		137
		Özel Şifre	—				
		Paylaşım Sırasını Sıfırla	—				138
		Wi-Fi Ayarlarını Sıfırla	—				
	Bellenim		—				109

* Ayarlar, fotoğraf makinesinin satın alındığı bölgeye göre değişir.

⚙️ Özel Menü

Sek-me	Fonksiyon	Varsayılan	*1	*2	*3		
⚙️	AF/MF						
	A1	AF modu	S-AF	✓	✓	✓	44, 52, 111
	AEL/AFL	S-AF	mod1	✓	✓	✓	111, 123
		C-AF	mod2				
		MF	mod1				
	AF Tarayıcı		mod2	✓	✓	✓	111
	C-AF Kilit		±0	✓	✓	✓	
	AF Sınırlayıcı		Kapalı	✓	✓	✓	
		Mesafe ayarları	Ayar 1	✓	✓	✓	
		Ön. Ser.	Açık	✓	✓	✓	
	Ayarlar		Hepsi Açık	✓	✓	✓	
	AF Alan İşaretçisi		Açık1	✓	✓	✓	
	A2	AF Hedefleme Tuşu	Kapalı	✓	✓	✓	112
	Ana Sayfayı Ayarla		,		✓	✓	
	Özel Ayarlar		Ayar 1	✓	✓	✓	
				✓	✓	✓	
			☹️	✓	✓	✓	
			☹️	✓	✓	✓	
	AF Işıklandırıcı		Açık	✓	✓	✓	
	☹️Yüz Önceliği			✓	✓		41, 112
	AF Odak Ayarı		Kapalı	✓	✓	✓	112
	A3	Ön ayarlı MF mesaf.	999,9 m	✓	✓	✓	112
	MF Yardım	Büyüt	Kapalı	✓	✓		112, 124
		Vurgulama	Kapalı	✓	✓		
	MF Kilit Mekanizması		Geçerli	✓	✓	✓	112
	Odak Halkası		↻	✓	✓	✓	
	Bulb/Time Odaklama		Açık	✓	✓	✓	
Lensi Sıfırla		Açık	✓	✓	✓		

Sek-me	Fonksiyon	Varsayılan	*1	*2	*3	
	Tuş/Kadran/Manivela					
	Düğme Fonksiyonu	Fonksiyonu	AF Alan Seçimi			
		Fonksiyonu	Çoklu Fonksiyon			
		Fonksiyonu	REC			
		Fonksiyonu	AEL/AFL			
		Fonksiyonu				
		Fonksiyonu				
		Fonksiyonu				
		Fonksiyonu	AF Alan Seçimi	✓	✓	
		Fonksiyonu				
		Fonksiyonu				
		Fonksiyonu	AF Alan Seçimi			
		Fonksiyonu	AEL/AFL			
		Fonksiyonu	AF Alan Seçimi			
		Fonksiyonu				
		Fonksiyonu				
	Fonksiyonu	AF Durdur				
	Kilit	Kapalı	✓	✓		
	Kadran Fonksiyonu	P	Pozlama , Ps			
		A	Pozlama , FNo.			
		S	Pozlama , Deklanşör			
		M	FNo., Deklanşör	✓	✓	
		Menü	, /Değer			
			Q, Önceki/Sonraki			
	Kadran Yönü	Pozlama	Kadran1			
		Ps	Kadran1	✓	✓	
	Fn Kolu Ayarları	Fn Kolu Fonksiyonu	mod1		✓	
		Anahtar Fonksiyonu	Kapalı		✓	
	Fn Kolu/Güç Kolu		Fn		✓	
	Elek. Zoom Hızı	Normal	✓	✓		113

Sek-me	Fonksiyon	Varsayılan	*1	*2	*3		
	Deklanşö//Görüntü Sabitleyici						
C1	Bırakma Önceliği S	Kapalı	✓	✓	✓	114	
	Bırakma Önceliği C	Açık	✓	✓	✓		
	L Ayarlar						
		Maks. fps	10fps	✓	✓	✓	114
		Kara Sayısı Sınırlayıcı	Kapalı	✓	✓	✓	
		Maks. fps	18fps	✓	✓	✓	
		Kara Sayısı Sınırlayıcı	Kapalı	✓	✓	✓	
	Pro Cap	Maks. fps	18fps	✓	✓	✓	
		Dekl. Öncesi Kareler	8 çekim	✓	✓	✓	
		Kara Sayısı Sınırlayıcı	Açık, 25 çekim	✓	✓	✓	
	H Ayarlar						
		Maks. fps	15fps	✓	✓	✓	114
		Kara Sayısı Sınırlayıcı	Kapalı	✓	✓	✓	
		Maks. fps	60fps	✓	✓	✓	
		Kara Sayısı Sınırlayıcı	Kapalı	✓	✓	✓	
	Pro Cap	Maks. fps	60fps	✓	✓	✓	
		Dekl. Öncesi Kareler	14 çekim	✓	✓	✓	
		Kara Sayısı Sınırlayıcı	Açık, 25 çekim	✓	✓	✓	
C2	Görüntü Sabitleyici	S-IS AUTO	✓	✓	✓	54, 114	
	Görüntü Sabitleme	Fps Önceliği	✓	✓		114	
	IS ile Yarım Basış	Açık		✓			
	Lens İ.S. Önceliği	Kapalı	✓	✓	✓		

Sek-me	Fonksiyon	Varsayılan	*1	*2	*3		
	Disp(■/■)/PC						
D1	Kontrol Ayarları	iAUTO	Canlı Kılavuz	✓	✓	115, 125	
		P/A/S/M	Canlı SCP	✓	✓		
		ART	Sanatsal Menü	✓	✓		
	/Bilgi Ayarları	Bilgi	Sadece İmaj, Genel	✓	✓	✓	115, 127
		Bilgi	Hepsi Açık		✓		
		LV-Bilgisi	Sadece İmaj, Özel1 () Özel2 (Düzey Göstergesi)	✓	✓		
		Ayarlar	25, Kliplerim, Takvim	✓	✓		
	Fotoğraf Modu Ayarları		Hepsi Açık	✓	✓		115
	Ayarlar		Pro, L, H, L, L, 12s, Pro, L, L, C, 12s	✓	✓		
	Çoklu Fonksiyon Ayarları		dışında ayarlar için açık	✓	✓		
D2	Gece Çekimi	Manuel Çekim	Açık1	✓	✓	✓	
		Bulb/Time	Açık2				
		Canlı Kompozit	Kapalı				
		Diğerleri	Kapalı				
	Sanat LV Modu		mod1	✓	✓		
	Kare Hızı		Normal	✓	✓	✓	
	LV Yakın Ayarları	LV Yakın Mod	mod2	✓	✓	116	
		Gece Çekimi	Kapalı	✓	✓		
	Ayarlar	Ekran	Kapalı	✓	✓		
		Gece Çekimi	Kapalı	✓	✓		
Titreşim azaltıcı		Otomatik	✓	✓			
D3	Izgara Ayarları	Görüntü Rengi	Ön ayar 1	✓	✓	116	
		Görüntülenen Izgara	Kapalı	✓	✓		
		Ayarları EVF'ye Uygula	Açık	✓	✓		
	Vurgulama Ayarları	Vurgulama Rengi	Kırmızı	✓	✓		
		Vurgulama Yoğunluğu	Normal				
		Görün. Parlaklık Ayarı	Kapalı				
	Histogram Ayarları	Yüksek Işık	255	✓	✓		
		Gölge	0				
	Mod Kılavuzu		Kapalı	✓	✓		
	Selfie Yardımcısı		Açık		✓		116, 129

Sek-me	Fonksiyon		Varsayılan	*1	*2	*3			
	D4			Açık	✓	✓	✓	117	
		HDMI	Çıkış Boyutu	1080p		✓		117, 130	
			HDMI Kontrol	Kapalı		✓			
			Çıkış Kare Hızı	60p Önceliği					
	USB Modu		Otomatik		✓	✓	117		
	Poz/ISO/BULB/								
	E1	Pozlama Değişimi		±0		✓	✓		117
		EV Adımı		1/3EV	✓	✓	✓		
ISO Adımı		1/3EV	✓	✓	✓				
ISO-Otomatik Ayar		Üst Sınır/ Varsayılan	Üst Sınır: 6400 Varsayılan: 200	✓	✓	✓			
		En Düşük S/S Ayarı	Otomatik	✓	✓	✓			
ISO Otomatik		Hepsi	✓	✓					
Gürültü Filtresi		Standart	✓	✓	✓	118			
Gren Azaltma		Otomatik	✓	✓	✓				
E2	Bulb/Time Zamanlayıcı		8Dak	✓	✓	✓	118		
	Bulb/Time Monitörü		-7	✓	✓				
	Canlı Bulb		Kapalı	✓	✓				
	Canlı Time		0,5 sn.	✓	✓				
	Kompozit Çekim Ayarları		1 sn.	✓	✓			31, 118	
E3	Ölçüm			✓	✓	✓	46, 52, 118		
	AEL Ölçüm		Otomatik	✓	✓	✓	118		
	[::] Spot Ölçümü	Spot	Açık	✓	✓	✓			
		Spot Yüksek Işık	Açık	✓	✓	✓			
		Spot Gölge	Açık	✓	✓	✓			

Sekme	Fonksiyon	Varsayılan	*1	*2	*3			
	⚡ Özel							
	F	⚡ X-Senk.	1/250	✓	✓	✓	118, 131	
		⚡ Yavaş Limit	1/60	✓	✓	✓		
		+	Kapalı	✓	✓	✓	40, 61, 118	
		⚡ +BA	AUTO	✓	✓		118	
	⏪-BA/Renk							
	G	⏪- Ayar		⏪-1 F, ⏪-2 N, ⏪-3 M, ⏪-4 S	✓	✓	✓	119, 131
		Piksel Sayımı	Middle	3200×2400	✓	✓	✓	
			Small	1280×960				
		Gölge Telifisi	Kapalı		✓	✓	✓	
		BA	Otomatik	A±0, G±0	✓	✓	✓	43, 53, 119
		Hepsi	Hepsini Ayarla	—		✓	✓	119
			Hepsini Sıfırla	—				
		AUTO Sıcak Rengi Tut	Kapalı		✓	✓	✓	119
	Renk Uzayı	sRGB		✓	✓	✓	66, 119	
	Kaydet/Sil							
	H1	Kart Yuvası Ayarları	Ayarları Kaydet	Standart		✓	✓	120, 132
			Yuvayı Kaydet			✓	✓	
			Yuvayı Kaydet			✓	✓	
			Yuva			✓	✓	
Kayıt Klasörünü Ata			Atama		✓	✓		
Dosya Adı		Sıfırla		✓	✓	120		
Dosya İsmi Düzenle		—		✓	✓			
dpi Ayarları		350dpi		✓	✓			
Telif Hakkı Ayarları		Telif Hakkı Bilgisi	Kapalı		✓	✓	120	
		Sanatçı Adı	—					
		Telif Hakkı Adı	—					
Lens Bilgisi Ayarları*		Kapalı			✓	120, 132		

* [Sıfırla] (Dolu) ve [Sıfırla] (Temel) tek tek objektifler için bilgileri sıfırlamaz.

Sekme	Fonksiyon		Varsayılan	*1	*2	*3	
		Hızlı Sil	Kapalı	✓	✓	✓	121
		RAW+JPEG Sil	RAW+JPEG	✓	✓	✓	
		Öncelik Ayarı	Hayır	✓	✓	✓	
EVF							
	EVF Otomatik Geçiş		Açık		✓		121
	EVF Ayarla	EVF Otomatik Parlaklık	Açık	✓	✓		
		EVF Ayarla	± 0 , ± 0				
	EVF Stili		Stil 3		✓		121, 133
	Bilgi Ayarları		Temel Bilgiler, Özel1 () Özel2 (düzey göstergesi)	✓	✓		121
EVF Izgara Ayarları	Görüntü Rengi		Ön ayar 1	✓	✓		
	Görüntülenen Izgara		Kapalı	✓	✓		
	Yarım Basma Seviyesi		Açık	✓	✓		
	S-OVF		Kapalı	✓	✓	✓	
	Yardımcı						
	Piksel Eşleme		—				122, 159
Basılı Tutma Süresi	LV Q öğesini sonlandır		0,7 sn.	✓	✓		122
	LV Q Karesini Sıfırla		0,7 sn.	✓	✓		
	'yı sonlandır		0,7 sn.	✓	✓		
	Kareyi Sıfırla		0,7 sn.	✓	✓		
	öğesini sıfırla		0,7 sn.	✓	✓		
	öğesini sıfırla		0,7 sn.	✓	✓		
	'yi sıfırla		0,7 sn.	✓	✓		
	öğesini sıfırlayın		0,7 sn.	✓	✓		
	[::] öğesini sıfırla		0,7 sn.	✓	✓		
	EVF Otomatik Geçiş Çağır		0,7 sn.	✓	✓		
	öğesini sonlandır		0,7 sn.	✓	✓		
	Düğmesi		0,7 sn.	✓	✓		
	Slate Tonunu Gir		0,7 sn.	✓	✓		
öğesini sonlandır		0,7 sn.	✓	✓			

















Sek-me	Fonksiyon		Varsayılan	*1	*2	*3		
	11	Basılı Tutma Süresi	ögesini sıfırla	0,7 sn.	✓	✓	122	
			Kilidini Aç	0,7 sn.	✓	✓		
			BKT Ayarlarını Çağır	0,7 sn.	✓	✓		
		Seviye Ayarlama		—		✓		
		Dokun. Ekran Ayarı		Açık		✓		
		Menü Geri Çağırma		Gerçek Çağırma	✓	✓		
	12	Pil ayarları	Pil Önceliği	PBH Pil	✓	✓	122	
			Pil Durumu	—	✓	✓		
		Aydınlatmalı LCD		Hold	✓	✓		✓
		Uyku		1Dak	✓	✓		✓
		Otomatik Kapama		4saat	✓	✓		✓
		Hızlı Uyku Modu		Kapalı				
		Aydınlatmalı LCD	8 sn.	✓	✓			
		Uyku	10 sn.					
Eye-Fi		Açık		✓				
Belgelendirme		—						

Varsayılan Özel Mod seçenekleri

Özel Modlardaki bazı fonksiyonlar önceden orijinal varsayılan ayarlardan farklı ayarlara ayarlanır.

- Ayarlar  Çekim Menüsü 1 içinde [Sıfırla] (S. 87) için [Dolu] seçeneği seçilerek aşağıdaki ayarlara sıfırlanabilir.

Özel Mod C1

Fonksiyon		Özel Mod C1 seçenekleri		
AF hedefi modu		Tüm hedefler	40	
	  		91	
		 N+RAW	56	
	AF/MF			
	 AF modu	C-AF	111	
	AF Alan İşaretçisi	Açık2	111	
	AF Hedefleme Tuşu	Açık	112	
Ekran/  /PC				
	Gece Çekimi	Manuel Çekim	Açık1	115
		Bulb/Time	Açık2	
		Canlı Kompozit	Kapalı	
		Diğerleri	Açık1	
	Kare Hızı	Yüksek	115	
	Izgara Ayarları	Görüntü Rengi	Önayar1	116
		Görüntülenen Izgara		

Özel Mod C2

Fonksiyon		Özel Mod C2 seçenekleri	
AF hedefi modu		5 hedefli grup	40
AF hedefi konumu		Orta	41
		Pro CapH (pro yakalama H)	91
		I/N+RAW	56
	AF/MF		
A1	AF modu	S-AF	111
	AF Alan İşaretçisi	Açık1	111
A2	AF Hedefleme Tuşu	Açık	112
Ekran/			
D2	Gece Çekimi	Manuel Çekim	Açık1
		Bulb/Time	Açık2
		Canlı Kompozit	Kapalı
		Diğerleri	Açık1
	Kare Hızı	Yüksek	115
D3	Izgara Ayarları	Görüntü Rengi	Önayar1
		Görüntülenen Izgara	

Özel Mod C3

Fonksiyon		Özel Mod C3 seçenekleri	
AF hedefi modu		[■] (Tek Hedef)	40
AF hedefi konumu		Orta	41
			91
		I/N+RAW	56
	AF/MF		
A1	AF modu	S-AF	111
	AF Alan İşaretçisi	Açık1	111
A2	AF Hedefleme Tuşu	Açık	112
Ekran/			
D2	Gece Çekimi	Manuel Çekim	Açık1
		Bulb/Time	Açık2
		Canlı Kompozit	Kapalı
		Diğerleri	Açık2
	Kare Hızı	Standart	115
D3	Izgara Ayarları	Görüntü Rengi	Önayar1
		Görüntülenen Izgara	
J2	Hızlı Uyku Modu	Açık	122

Özellikler

■ Fotoğraf makinesi

Ürün tipi	
Ürün tipi	Değiştirilebilir Micro Four Thirds Standardı objektif sistemine sahip dijital fotoğraf makinesi
Objektif	M.Zuiko Digital, Micro Four Thirds Sistemi Objektif
Objektif yuvası	Micro Four Thirds yuvası
35 mm filmli fotoğraf makinesindeki eşdeğer odak uzaklığı	Objektif odak uzaklığının yaklaşık iki katı
Fotoğraf alma cihazı	
Ürün tipi	4/3" Live MOS sensörü
Toplam piksel sayısı	Yakl. 21,77 milyon piksel
Efektif piksel sayısı	Yakl. 20,37 milyon piksel
Ekran boyutu	17,4 mm (H) × 13,0 mm (V)
Açı oranı	1,33 (4:3)
Vizör	
Tip	Göz sensörlü elektronik vizör
Piksel sayısı	Yakl. 2.360.000 nokta
Büyütme	%100
Göz noktası	Yakl. 21 mm (-1 m ⁻¹)
Canlı görüntü	
Sensör	Live MOS sensörünü kullanır
Büyütme	%100
Monitör	
Ürün tipi	3.0" TFT renkli LCD, değişken açılı, dokunmatik ekran
Toplam piksel sayısı	Yakl. 1.040.000 nokta (açı oranı 3:2)
Deklanşör	
Ürün tipi	Bilgisayarlı odak-düzlemi deklanşör
Deklanşör hızı	1/8000 – 60 san., bulb çekimi, time çekimi
Otomatik odaklama	
Ürün tipi	Yüksek Hızlı Imager AF
Odaklama noktaları	121 nokta
Odaklama noktasının seçimi	Otomatik, Opsiyonel
Pozlama denetimi	
Ölçüm sistemi	TTL ölçüm sistemi (Imager ölçümü) Dijital ESP ölçümü/Merkez ağırlıklı ortalama ölçüm/Nokta ölçümü
Ölçüm aralığı	EV -2 - 20 (M.ZUIKO DIGITAL 17mm f2.8, ISO100 eşdeğeri)
Çekim modları	i AUTO: iAUTO/ P : Program AE (Program kaydırma uygulanabilir/ A : Diyafram önceliği AE/ S : Deklanşör önceliği AE/ M : Manuel/ C1 : Özel Mod C1/ C2 : Özel Mod C2/ C3 : Özel Mod C3/ Q : Video/ ART : Görsel Filtre
ISO duyarlılığı	DÜŞÜK, 200 - 25600 (1/3, 1 EV adımı)
Pozlama telafisi	±5.0EV (1/3, 1/2, 1EV adımı)

Beyaz ayarı	
Ürün tipi	Fotoğraf alma cihazı
Mod ayarı	Otomatik/Önceden ayarlı BA (7 ayar)/Özelleştirilmiş BA/Tek Dokunuşla BA (fotoğraf makinesi en fazla 4 ayar saklayabilir)
Kayıt	
Bellek	SD, SDHC, SDXC ve Eye-Fi UHS-II uyumlu (yuva 1)/UHS-I uyumlu (yuva 2)
Kayıt sistemi	Dijital kayıt, JPEG (DCF2.0), RAW Veri
Uygulanan standartlar	Exif 2.3, Dijital Baskı Düzeni Formatı (DPOF), PictBridge
Sesli fotoğraflar	Wave formatı
Video	MPEG-4 AVC/H.264 / Motion JPEG
Ses	Stereo, PCM 48kHz
Oynatma	
Ekran formatı	Tek kare oynatma/Yakın plan oynatma/İndeks görüntüleme/Takvim gösterimi
Arka arkaya çekim	
Arka arkaya çekim modu	Tek kare çekimi/Ardışık çekim/Zamanlayıcı çekim
Ardışık çekim	15 fps'ye kadar (📷H) 60 fps'ye kadar (📷H/📷H)
Zamanlayıcı	Çalışma süresi: 12 san./2 san./Özelleştirilmiş
Enerji tasarrufu fonksiyonu	Uyku moduna geçme: 1 dakika, Güç Kapalı: 4 saat (Bu fonksiyon özelleştirilebilir.)
Flaş	
Flaş kontrol modu	TTL-OTOMATİK (TTL flaş-öncesi modu)/MANUEL
X-Senk.	1/250 san. veya daha yavaş
Kablosuz LAN	
Uyumlu standart	IEEE 802.11b/g/n
Harici konektör	
USB konektörü (C tipi)/HDMI mikro konektörü (D tipi)	
Güç kaynağı	
Pil	Lityum İyon Pil x 1
Boyutlar / ağırlık	
Boyutlar	134,1 mm (G) × 90,9 mm (Y) × 68,9 mm (D) (çukuntular hariç)
Ağırlık	Yakl. 574 g (pil ve hafıza kartı dahil)
İşletim ortamı	
Sıcaklık	-10 °C - 40 °C (kullanım)/ -20 °C - 60 °C (saklama)
Nem	%30 - %90 (çalışma)/%10 - %90 (saklama)
Su sıçramasına karşı dayanımı	Tip IEC Standardı, 60529 IPX1 sayılı yayına uygundur (OLYMPUS test koşullarında)

HDMI, HDMI logosu ve High-Definition Multimedia Interface, HDMI Licensing LLC şirketinin ticari markaları veya tescilli ticari markalarıdır.

HDMI™
HIGH-DEFINITION MULTIMEDIA INTERFACE

■ Flaş

MODEL NO.	FL-LM3
Kılavuz sayısı	9.1 (ISO100•m) 12.7 (ISO200•m)
Aydınlatma açısı	Bir 12 mm objektifin resim açısını kapsar (35 mm formatında 24 mm'ye eşdeğerdir)
Boyutlar	Yaklaş. 43,6 mm (G) × 49,4 mm (Y) × 39 mm (D)
Ağırlık	Yakl. 51 g
Su sıçramasına karşı dayanımı	Tip IEC Standardı, 60529 IPX1 sayılı yayına uygundur (OLYMPUS test koşullarında)

■ Lityum iyon pil

MODEL NO.	BLH-1
Tip	Şarjlı Lityum iyon pil
Nominal gerilim	DC 7,4 V
Nominal kapasite	1720 mAh
Şarj olma ve boşalma sayısı	Yaklaşık 500 defa (kullanım koşullarına göre değişir)
Ortam sıcaklığı	0 °C - 40 °C (şarj etme)
Boyutlar	Yaklaş. 45 mm (G) × 20 mm (Y) × 53 mm (D)
Ağırlık	Yakl. 74 g

■ Lityum iyon şarj cihazı

MODEL NO.	BCH-1
Nominal giriş	AC 100 V - 240 V (50/60 Hz)
Nominal çıkış	DC 8,4 V, 1100 mA
Şarj olma süresi	Yakl. 2 saat (oda sıcaklığında)
Ortam sıcaklığı	0 °C - 40 °C (kullanım)/ -20 °C - 60 °C (saklama)
Boyutlar	Yaklaş. 71 mm (G) × 29 mm (Y) × 96 mm (D)
Ağırlık (AC kablosu olmadan)	Yakl. 85 g

- Bu cihazla verilen AC kablosu sadece bu cihazla kullanmak içindir ve başka cihazlarla kullanılmamalıdır. Bu ürünle başka cihazların kablolarını kullanmayın.

- BELİRTİMLER HERHANGİ BİLDİRİM YA DA YÜKÜMLÜLÜK OLMAKSIZIN ÜRETİCİ TARAFINDAN DEĞİŞTİRİLEBİLİR.
- En yeni özellikler için web sitemizi ziyaret edin.

GÜVENLİK ÖNLEMLERİ



DİKKAT

ELEKTRİK ÇARPMA
TEHLİKESİ
AÇMAYIN



DİKKAT: ELEKTRİK ÇARPMA RİSKİNİ AZALTMAK İÇİN KAPAĞI (VEYA ARKA YÜZ KAPAĞINI) AÇMAYIN. İÇİNDE KULLANICININ BAKIM YAPABİLECEĞİ BİR PARÇA YOKTUR. SERVİS İÇİN KALİFİYE OLYMPUS SERVİS PERSONELİNE BAŞVURUN.



Ürün ile birlikte verilen dokümantasyonda, bir üçgen içine alınmış ünlem işareti, önemli çalışma ve bakım talimatları ile ilgili olarak sizi uyarır.



UYARI

Ürün, bu sembol altında verilen bilgiler göz önüne alınmadan kullanılırsa, ciddi yaralanma veya ölüm meydana gelebilir.



DİKKAT

Ürün, bu sembol altında verilen bilgiler göz önüne alınmadan kullanılırsa, yaralanma meydana gelebilir.



BİLDİRİM

Ürün, bu sembol altında verilen bilgiler göz önüne alınmadan kullanılırsa, ekipman hasarı meydana gelebilir.

UYARI!

YANGIN VEYA ELEKTRİK ÇARPMA RİSKİNİ ÖNLEMEK İÇİN, KESİNLİKLE BU ÜRÜNÜ SÖKMEYİNİZ, SUYA MARUZ BIRAKMAYIN VEYA YÜKSEK RUTUBETLİ ORTAMDA ÇALIŞTIRMAYIN.

Genel Önlemler

Talimatların Tümünü Okuyun — Ürünü kullanmadan önce, kullanım talimatlarının tümünü okuyun. Tüm kılavuzları ve belgeleri gelecekte başvurmak için saklayın.

Güç Kaynağı — Bu ürünü yalnızca ürün etiketi üzerinde belirtilen güç kaynağına takın.

Yabancı Objeler — Kişisel yaralanmayı önlemek için, ürün içerisine asla metal bir obje sokmayın.

Temizleme — Bu ürünü temizlemeden önce daima fişini prizden çekin. Temizlik için yalnızca nemli bir bez kullanın. Bu ürünü temizlemek için, asla sıvı veya püskürtmeli temizlik maddesi veya organik çözücü madde kullanmayın.

Isı — Bu ürünü asla radyatör, ısıtıcı, soba veya stereo amplifikatörleri dahil herhangi bir tip ısı üreten cihazın yanında kullanmayın veya saklamayın.

Ek parçalar — Güvenliğiniz açısından ve ürünün hasar görmesini önlemek için, yalnızca Olympus tarafından tavsiye edilen aksesuarları kullanın.

Yerleştirme — Ürünün hasar görmesini önlemek için, ürünü sabit bir tripod, sehpa veya destek üzerine güvenli bir şekilde monte edin.

UYARI

- Fotoğraf makinesini yanıcı veya patlayıcı gazların yakınında kullanmayın.
- Vizör kullanırken gözlerinizi periyodik olarak dinlendirin.

Bu önleme uyulmaması göz yorgunluğu, mide bulantısı veya hareket hastalığına benzer duyarlılıklara neden olabilir. Gerekli dinlenme süresinin uzunluğu ve sıklığı kişilere göre değişmektedir; kendiniz karar verin. Yorgun hissediyorsanız veya iyi hissetmiyorsanız, vizörü kullanmaktan kaçının ve gerekirse bir doktora danışın.

- Flaş ve LED'i (AF aydınlatıcısı dahil) insanlara (bebekler, küçük çocuklar, vb.) yakın mesafede kullanmayın.
 - Fotoğrafını çektiğiniz kişilerin yüzünden en az 1 m uzaklıkta olmanız gerekir. Flaş, fotoğrafını çektiğiniz kişilerin gözlerine çok yakından patlatılırsa, kısa süreli görme kaybına neden olabilir.

- **Fotoğraf makinesi ile güneşe veya güçlü ışığa bakmayın.**
- **Küçük çocukları ve bebekleri fotoğraf makinesinden uzak tutun.**
 - Ciddi yaralanmalara neden olabilecek aşağıdaki tehlikeli durumları önlemek için, fotoğraf makinesini daima küçük çocukların veya bebeklerin erişemeyeceği yerlerde kullanın ve saklayın:
 - Fotoğraf makinesinin kayışına dolanma sonucu boğulma tehlikesi var.
 - Kazayla pil, kart veya diğer küçük parçaların yutulması tehlikesi var.
 - Kazayla flaşın kendi gözlerine veya başka bir çocuğun gözlerine patlaması tehlikesi var.
 - Kazayla fotoğraf makinesinin hareketli parçaları tarafından yaralanma tehlikesi var.
- **Şarj cihazından duman, koku, ısı veya anormal ses çıktığını fark ederseniz, derhal kullanmayı bırakın ve şarj cihazınızı güç kaynağından ayırın, ardından bir yetkili distribütör veya servis merkeziyle temasa geçin.**
- **Fotoğraf makinesi çevresinde olduğandışı bir koku, ses veya duman görürseniz derhal fotoğraf makinesini kullanmayı bırakın.**
 - Kesinlikle pilleri çıplak elle çıkarmayın; yangına ya da ellerinizin yanmasına neden olabilir.
- Fotoğraf makinesini kesinlikle ıslak elle tutmayın veya çalıştırmayın. Aksi takdirde; aşırı ısınabilir, patlayabilir, yanabilir, elektrik çarptırabilir veya arızalar ortaya çıkabilir.
- **Fotoğraf makinesini çok yüksek sıcaklık oluşabilecek yerlerde bırakmayın.**
 - Bu tür yerlerde fotoğraf makinesini bırakmak parçaların bozulmasına ve bazı durumlarda fotoğraf makinesinin alev almasına neden olabilir. Şarj cihazını, üzeri herhangi bir şeyle örtülü ise (örneğin bir battaniye ile) kullanmayın. Bu durum aşırı ısınmaya ve yangına neden olabilir.
- **Düşük dereceli yanıkları önlemek için, fotoğraf makinesini dikkatle kullanın.**
 - Fotoğraf makinesi metal parçalar içerdiğinden, aşırı ısınma, düşük dereceli yanıklara neden olabilir. Aşağıdakilere noktalara dikkat edin:
 - Uzun süre kullanıldığında fotoğraf makinesi ısınacaktır. Fotoğraf makinesini bu durumda tutmaya devam ederseniz, düşük dereceli yanığa neden olabilir.
- Çok soğuk olan yerlerde, fotoğraf makinesi gövdesinin sıcaklığı ortamın sıcaklığından daha düşük olabilir. Mümkünse soğuk yerlerde fotoğraf makinesini tutarken eldiven takın.
- Bu fotoğraf makinesinde kullanılan yüksek teknolojiden dolayı, fotoğraf makinesini ister kullanımda ister saklarken aşağıda listelenen yerlerde bırakmayın:
 - Sıcaklık ve/veya nem oranının yüksek olduğu veya ani değişiklikler gösterdiği yerlerde. Doğrudan güneş ışığı, plajlar, kilimli arabalar veya diğer ısı kaynakları (soba, radyatör vs) veya nemlendiricilerin yakınında.
 - Kumlu veya tozlu ortamlarda.
 - Yanıcı maddelerin veya patlayıcıların yakınında.
 - Banyo gibi ıslak yerlerde veya yağmur altında.
 - Çok titreşimli yerlerde.
- Fotoğraf makinesi, özellikleri Olympus tarafından belirlenen bir lityum iyon pili kullanır. Pili belirtilen şarj cihazı ile şarj edin. Herhangi başka bir şarj cihazı kullanmayın.
- Pilleri kesinlikle yakmayın veya mikrodalga fırınlarda, sıcak kaplarda veya basınçlı kaplarda vb. ısıtmayın.
- Fotoğraf makinesini kesinlikle elektromanyetik aygıtların üzerine veya yakınına bırakmayın. Aksi takdirde; aşırı ısınabilir, yanabilir veya patlayabilir.
- Terminallere metalik nesnelere temas etmesine izin vermeyin.
- Pilleri taşırken veya saklarken mücevher, iğne, raptiye, anahtar vb. gibi metal nesnelere temas etmelerini engellemek için gerekli önlemleri alın. Kısa devre aşırı ısınmaya, patlamaya veya yanıklara yol açabilir ve neticesinde yanabilir veya yaralanabilirsiniz.
- Pillerin akmasını veya terminalerinin hasar görmesini engellemek için, pillerin kullanımını ilgili tüm talimatları dikkatle izleyin. Kesinlikle pilleri sökmeye veya lehleme vs. gibi herhangi bir şekilde değiştirmeye çalışmayın.
- Pil sıvısı gözlerinize kaçarsa derhal temiz, soğuk su ile yıkayın ve hemen tıbbi yardıma başvurun.
- Pili fotoğraf makinesinden çıkartamıyorsanız, yetkili bir satıcıya veya servis merkezine başvurun. Pili zorla çıkartmaya çalışmayın. Pilin dış kısmında hasar (çizik, vb.) bulunması ısı oluşmasına veya patlamaya neden olabilir.

- Pilleri daima küçük çocukların ve evcil hayvanların erişemeyeceği yerlerde saklayın. Kazayla pili yutarlarsa, derhal tıbbi yardıma başvurun.
- Pillerin akmasını, aşırı ısınmasını, yangına veya patlamaya neden olmalarını önlemek için, yalnızca bu ürün ile kullanılması tavsiye edilen pilleri kullanın.
- Yeniden şarj edilebilir piller, belirtilen sürede şarj olmazlarsa, şarj etmeyi durdurun ve bu pilleri kullanmayın.
- Dış tarafında çizik ya da hasar olan pilleri kullanmayın ve pili çizmeyin.
- Pilleri kesinlikle düşürerek veya bir yere çarparak güçlü darbelerle veya sürekli titreşime maruz bırakmayın. Bu durum patlama, aşırı ısınma veya yanmaya neden olabilir.
- Bir pil kullanım sırasında akarsa, normal olmayan bir koku çıkartırsa, rengi solarsa veya deforme olursa veya başka herhangi bir şekilde anormal duruma gelirse, fotoğraf makinesini derhal kullanmayı durdurun ve ateşten uzak tutun.
- Bir pil elbiseniz veya cildin üzerine sıvı akıtırsa, derhal elbisenizi çıkarın ve etkilenen bölgeyi temiz, soğuk, akan su ile temizleyin. Sıvı cildinizi yakarsa, derhal tıbbi yardıma başvurun.
- Olympus lityum pil yalnızca Olympus dijital fotoğraf makinesinde kullanılmaya üzere tasarlanmıştır. Pili başka cihazlarda kullanmayın.
- **Çocukların veya hayvanların/evcil hayvanların pillerle oynamalarına ya da onları taşımalarına izin vermeyin (yalama, ağza alma ya da çiğneme gibi tehlikeli davranışları engelleyin).**

Yalnızca belirtilmiş olan yeniden şarj edilebilir pil ve şarj cihazı kullanın

Bu fotoğraf makinesi ile yalnızca özgün Olympus belirtilmiş yeniden şarj edilebilir pil ve şarj cihazı kullanmanızı tavsiye ederiz.

Orijinal olmayan yeniden şarj edilebilir pil veya şarj cihazı kullanılması, sızıntı, ısınma, alevlenme nedeniyle yangına veya kişisel yaralanmalara veya pilin zarar görmesine neden olabilir. Olympus, özgün Olympus aksesuarı olmayan piller ve/veya şarj cihazlarının kullanımından dolayı ortaya çıkacak kaza veya hasarlar için herhangi bir sorumluluk kabul etmez.

⚠ DİKKAT

- **Flaş patlarken flaşı elle kapatmayın.**
- Pilleri asla doğrudan güneş ışığına maruz bırakmayın; sıcak bir araçta veya bir ısı kaynağının yakınındaki yüksek sıcaklıklı yerlerde saklamayın.
- Pilleri daima kuru tutun.
- Pil uzun süreyle kullanıldığında aşırı ısınabilir. Küçük yanıklardan kaçınmak için, fotoğraf makinesini kullandıktan hemen sonra pilleri çıkarmayın.
- Bu fotoğraf makinesi bir adet Olympus lityum pille çalışır. Belirtilen orijinal pili kullanın. Pil yanlış tipte bir pille değiştirilirse patlama tehlikesi oluşur.
- Gezegenimizin kaynaklarını korumak için lütfen pilleri geri dönüşüme kazandırın. Kullanılamaz durumdaki pilleri bertaraf ederken daima kutuplarını örtmeye ve yerel kanun ve yönetmeliklere uymaya dikkat edin.

⚠ BİLDİRİM

- **Fotoğraf makinesini tozlu veya nemli yerlerde kullanmayın veya saklamayın.**
- **Yalnızca SD/SDHC/SDXC bellek kartlarını veya Eye-Fi kartlarını kullanın. Kesinlikle başka tipte kartlar kullanmayın.** Fotoğraf makinesine yanlışlıkla başka tipte bir kart takarsanız, yetkili dağıtıcıya veya servis merkezine danışın. Kartı zorlayarak çıkarmaya çalışmayın.
- Önemli bilgileri bir bilgisayara ya da başka bir depolama cihazına düzenli olarak yedekleyerek kazara bilgi kaybını önleyebilirsiniz.
- OLYMPUS bu cihaza ilişkin herhangi bir veri kaybı durumunda sorumluluk kabul etmemektedir.
- Fotoğraf makinesini taşıırken kayışa dikkat edin. Kolaylıkla nesnelere takılabilir ve ciddi hasarlara neden olabilir.
- Fotoğraf makinesini bir yere taşımadan önce, tripodu ve OLYMPUS aksesuarları dışındaki tüm aksesuarları çıkartın.
- Fotoğraf makinesini asla düşürmeyin veya darbe ve titreşime maruz bırakmayın.
- Fotoğraf makinesini tripod takarken veya tripoddan çıkartırken, fotoğraf makinesini döndürmeyin; tripod vidasını döndürün.
- Fotoğraf makinesinin elektrik kontaklarına dokunmayın.
- Fotoğraf makinesini doğrudan güneşe çevrilmiş şekilde bırakmayın. Bu durum, objektif ve çekim perdesinin zedelenmesine, renk bozulmasına, görüntü yakalama aygıtı üzerinde lekelenmeye veya yanmaya neden olabilir.

- Vizörü güçlü ışık kaynağı veya doğrudan güneş ışığına maruz bırakmayın. Isı vizöre zarar verebilir.
- Objektifi çok sert itmeyin veya çekmeyin.
- Pili değiştirmeden veya kapakları açık kapamadan önce üründeki su damllarını veya diğer nemlenmeleri giderdiğinizden emin olun.
- Fotoğraf makinesini uzun bir süre kullanmayacaksanız, pillerini çıkartın. Fotoğraf makinesinin içinde buğulanma veya lekelenmeyi önlemek için, fotoğraf makinesini serin ve kuru bir ortamda saklayın. Uzun süre kullanmadığınız fotoğraf makinenizi ilk defa çalıştırmadan önce, normal şekilde çalıştığından emin olmak için fotoğraf makinenizi açık konuma getirin ve deklanşöre basın.
- Bir televizyon, mikrodalga fırın, video oyunu, hoparlörler, büyük monitör, televizyon/radyo kulesi veya verici kulelerinin yakını gibi manyetik/elektromanyetik alanlar, radyo dalgaları veya yüksek gerilime maruz kaldığında, fotoğraf makinesi doğru çalışmayabilir. Böyle bir durumda, başka bir işlem yapmadan önce fotoğraf makinenizi kapatıp açın.
- Bu fotoğraf makinesi kılavuzunda açıklanan işletim ortamı kısıtlamalarını daima dikkat edin.
- Pilleri, kullanma kılavuzunda açıklandığı şekilde dikkatlice yerleştirin.
- Şarj etmeden önce daima pilde kaçak, renklenme, eğrilme ya da benzer bozukluklar olup olmadığını kontrol edin.
- Fotoğraf makinesini uzun süreliğine saklamadan önce daima pillerini çıkarın.
- Pili uzun bir süre kullanmayacaksanız, saklamak için serin bir yer seçin.
- Fotoğraf makinesinin güç tüketimi, kullanılan fonksiyonlarına bağlı olarak değişir.
- Aşağıda açıklanan koşullarda, güç sürekli olarak tüketilir ve pil çabuk biter.
 - Sık sık zoom kullanılıyorsa.
 - Çekim modunda, otomatik odaklamanın etkinleştirilmesi için sık sık deklanşör düğmesine yarım basılıyorsa.
 - Ekranda uzun bir süre bir görüntü açık bırakılırsa.
 - Fotoğraf makinesi bir yazıcıya bağlı olduğunda.
- Bitmiş bir pil kullanıldığında, fotoğraf makinesi, pil seviyesi uyarısını görüntülenmeden kapanabilir.
- Pil kutupları ıslanmış veya yağlanmışsa, fotoğraf makinesiyle temasında problem olabilir. Kullanmadan önce pili kuru bir bezle iyice kurulayın.

- Pili ilk kez kullanımdan önce veya uzun süredir kullanılmıyorsa daima şarj edin.
- Düşük ıslarda fotoğraf makinesini pil ile çalıştırırken, fotoğraf makinesi ve yedek pili mümkün olduğunca sıcak tutmaya çalışın. Düşük sıcaklıklarda tükenen bir pil, oda sıcaklığına ısındığından yeniden şarjlı olabilir.
- Uzun bir yolculuğa çıkmadan önce, özellikle de yurtdışına seyahate çıkmadan önce, yanınıza yedek piller alın. Tavsiye edilen pili seyahat esnasında bulmak zor olabilir.

Kablosuz LAN fonksiyonu kullanma

- **Fotoğraf makinesini hastanelerde ve tıbbi cihazların bulunduğu diğer yerlerde kapatın.**
Fotoğraf makinesinden gelen radyo dalgaları, tıbbi cihazı kötü yönde etkileyerek, kazayla sonuçlanan arızalara neden olabilir.
- **Uçağa bindiğinizde fotoğraf makinesini kapatın.**
Uçakla seyahat esnasında kablosuz cihazların kullanılması, uçağın güvenli çalışmasını engelleyebilir.

Monitör

- Monitöre kuvvetli şekilde bastırmayın. Aksi duruma fotoğraf bulanıklaşabilir, oynatma modu bozulabilir veya monitör hasar görebilir.
- Monitörün üst/alt kısmında bir ışık şeridi görüntülenebilir; fakat bu bir arıza değildir.
- Nesne, fotoğraf makinesinde diyagonal olarak izlendiğinde, kenarlar zikzaklı görüntülenebilir. Bu durum, bir aksaklık değildir; oynatma modunda daha az dikkat çekici olacaktır.
- Düşük ısıya maruz kalan yerlerde, monitörün açılması uzun sürebilir veya renkleri geçici olarak değişebilir. Fotoğraf makinesini aşırı soğuk yerlerde kullanırken, ara sıra sıcak bir yere koymak akıllıca olur. Düşük ısdan dolayı, zayıf performans gösteren ekran, normal sıcaklıklarda normale dönecektir.
- Bu ürünün ekranı yüksek kaliteli ve hassas şekilde üretilmiştir, ancak ekranda çizgiler veya ölü pikseller olabilir. Bu pikseller, kaydedilecek görüntüyü hiçbir şekilde etkilemez. Teknik özellikleri nedeniyle, açığı bağlı olarak ekranda renk veya parlaklık eşitsizliği görülebilir, ancak bu durum, ekranın yapısından kaynaklanır. Bu bir arıza değildir.

Yasal ve Diğer Beyanlar

- Olympus, bu ürünün yasal olarak kullanılması sonucu zarar veya kara ilişkin hiçbir vaatte bulunmaz ve garanti vermez veya üçüncü kişilerin, bu ürünün uygunsuz kullanılmasından kaynaklanacak hiçbir talebini kabul etmez.
- Olympus bu ürünün yasal olarak kullanılması sonucu fotoğraf verilerinin silinmesine dayanan zararlara ya da karlara ilişkin hiçbir vaatte bulunmaz ve garanti vermez.

Garanti Tekzibi

- Olympus, bu yazılı materyalin veya yazılımın içeriği aracılığıyla ve içeriği ile ilgili olarak hiçbir doğrudan ya da dolaylı vaatte bulunmaz veya garanti vermez; hiçbir durumda ticari kullanılabilirlik ya da belirli bir amaç için kullanılabilirlik ya da bu yazılı belgelerin, yazılımın ya da cihazın kullanılmasından ya da kullanılmamasından kaynaklanan (kar kaybı, işin aksaması ya da iş bilgilerinin yitirilmesi dahil fakat bununla sınırlı olmamak kaydıyla) herhangi bağlantılı, arızı veya dolaylı hasara ilişkin sorumluluk kabul etmez. Bazı ülkeler, dolaylı veya arızı zararlardan kaynaklanan sorumluluğun veya dolaylı garanti vaadinin sınırlandırılmasına izin vermez. Bu nedenle yukarıdaki sınırlandırmalar sizin için geçerli olmayabilir.
- Olympus, bu kılavuzun tüm haklarını saklı tutar.

Uyarı

İzinsiz fotoğraf çekme veya telif hakkı olan materyallerin kullanımı, telif hakları kanununa ihlal edebilir. Olympus, izinsiz fotoğrafçılık, telif hakkı sahiplerinin haklarını ihlal eden kullanım ya da diğer eylemler için hiçbir sorumluluk kabul etmez.

Telif Hakkı Bildirimi

Tüm hakları saklıdır. Olympus'un yazılı izni olmadan, burada yazılı materyallerin veya bu yazılımın hiçbir bölümü, hiçbir biçimde, fotokopi ve herhangi tip bilgi saklama ve sorgulama sistemi dahil, hiçbir elektronik veya mekanik araçla çoğaltılamaz. Bu yazılı materyalde verilen bilgi veya yazılımla ilgili, burada bulunan bilgilerin kullanılmasından dolayı oluşabilecek hiç bir hasardan dolayı sorumluluk kabul edilmez. Olympus, önceden bilgi vermeksizin bu dokümanda yer alan bilgi ve özellikleri değiştirme hakkını saklı tutar.

Avrupa'daki müşteriler için

Temel Uygunluk Beyanı

İşburada OLYMPUS CORPORATION, IM002 radyo ekipman türünün 2014/53/EU Direktifi'ne uygun olduğunu beyan eder.

AB uygunluk beyanının tam metni aşağıdaki internet adresinde mevcuttur:
<http://www.olympus-europa.com/>



Bu sembol [çarpı işaretli tekerlekli çöp kutusu WEEE Ek IV] AB ülkelerinde, hurda elektrik ve elektronik cihazların ayrı toplanması anlamına gelir.

Lütfen cihazı evinizdeki çöpe atmayın.

Bu ürünün atılması için, lütfen ülkenizdeki geri dönüşüm ve toplama sistemlerini kullanın.



Bu sembol [çarpaz işaretli tekerlekli çöp kutusu, 2006/66/EC Direktifi Ek II] atık pillerin AB ülkelerinde ayrı bir yerde toplandığı anlamına gelir.

Lütfen pilleri evinizdeki çöp kutusuna atmayın.

Atık pillerin atılması için, lütfen ülkenizdeki geri dönüşüm ve toplama sistemlerini kullanın.



Garanti Şartları

Düzenli kullanılmasına rağmen (ürünle verilen yazılı Kullanım Kılavuzuna uygun olarak) bu ürün kusurlu bulunması gibi düşük bir ihtimalin gerçekleşmesi durumunda, OLYMPUS EUROPA SE & Co. KG şirketinin iş alanı bünyesinde yer alan ve <http://www.olympus-europa.com> web sitesinde belirtilen yetkili bir Olympus dağıtıcısından satın alındığı tarihten geçerli ulusal garanti süresi boyunca, bu ürün tamir edilebilir veya Olympus'un tercihine göre ücretsiz olarak yenisiyle değiştirilebilir. Olympus'un talep edilen garanti servisini sizi tatmin edecek şekilde mümkün olduğu şekilde hızlı sağlayabilmesi için lütfen aşağıda listelenen bilgileri ve talimatları unutmayın:

1. Bu garanti haklarını kullanabilmek için lütfen <http://consumer-service.olympus-europa.com> adresi üzerinden kayıt ve izleme talimatlarını takip edin (bu hizmet tüm ülkelerde mevcut değildir) ya da ürünü, ilgili orijinal faturayı veya fişi ve tamamlanan Garanti Belgesini satın alınan bayiiye veya <http://www.olympus-europa.com> web sitesinde belirtilen

OLYMPUS EUROPA SE & Co. KG şirketinin çalışma alanı bünyesindeki diğer Olympus servis istasyonlarına, geçerli ulusal garanti süresi dolmadan önce götürün.

2. Garanti Belgenizin Olympus veya yetkili bir bayi ya da Servis merkezi tarafından usulüne uygun şekilde tamamlandığından emin olun. Dolayısıyla adınızın, bayiinin adının, seri numarasının ve satın alınan yıl, ay ile gün bilgisinin tam olarak yazıldığından veya orijinal faturanın veya satış faturasının (bayiinin adını, satın alma tarihini ve ürün tipini gösteren) bu Garanti Belgesi'ne eklendiğinden lütfen emin olun.
3. Bu Garanti Belgesi tekrar düzenlenmeyeceği için, güvenli bir yerde saklayın.
4. Lütfen Olympus'un Ürün bayiye veya yetkili Olympus servis istasyonuna taşınırken meydana gelen hiçbir riski üstlenmeyeceğini ve masrafi karşılamayacağını unutmayın.
5. Bu garanti aşağıdakileri kapsamaz ve yukarıda bahsedilen garanti süresi dahilinde bile oluşan kusurlar için sizden onarım ücreti talep edilir.
 - a. Kötü kullanımdan doğan hasarlar (Kullanım Kılavuzunda belirtilmeyen bir kullanım söz konusu olduğunda)
 - b. Olympus veya yetkili bir Olympus servis merkezi tarafından gerçekleştirilmeyen onarım, değişiklik, temizlik ve benzerinden doğan hasarlar.
 - c. Ürünün satışından sonra, düşme, darbe gibi nakliye sırasında meydana gelen kusurlar veya hasarlar.
 - d. Yangın, deprem, sel, şimşek ve diğer doğal felaketlerden, çevre kirliliğinden ve düzensiz gerilim kaynaklarından meydana gelen kusur veya hasarlar.
 - e. Kötü veya uygunsuz saklama (ürünü yüksek sıcaklık ve nem, naftalin veya zararlı ilaçlar vb. böcek savarların yakınında saklama), yanlış bakım ve benzeri işlemlerden kaynaklanan hasarlar.
 - f. Bitmiş pillerden vs. kaynaklanan hasarlar.
 - g. Ürün kılıfına kum, çamur, su vs. girmesinden kaynaklanan hasarlar.
6. Bu garanti kapsamında Olympus'un tek sorumluluğu ürünü onarmak veya değiştirmekle sınırlıdır. Olympus, ortaya çıkan veya ürün kusurundan kaynaklanan her türlü dolaylı veya mütessesil kayıp veya hasar ve özellikle objektif, film, ürünle beraber kullanılan diğer ekipman veya aksesuarların kaybı veya hasarı ya da onarımın gecikmesinden veya bilgi kaybından doğan her türlü kayıp için Garanti kapsamındaki herhangi sorumluluktan muafır. Kanunun belirlediği mücbir kurullar bundan etkilenmez.

Ticari Markalar

- Microsoft ve Windows, Microsoft Corporation şirketinin tescilli ticari markalarıdır.
- Macintosh, Apple Inc. şirketinin ticari markasıdır.
- SDHC Logosu SD-3C, LLC.'nin bir ticari markasıdır.
- Eye-Fi, Eye-Fi, Inc. şirketinin bir ticari markasıdır.
- «Shadow Adjustment Technology fonksiyonu, Apical Limited'e ait patentli teknolojiler içerir.
- Micro Four Thirds, Four Thirds ve Micro Four Thirds ve Four Thirds logoları Japonya'da, ABD'de, Avrupa Birliği ülkelerinde ve diğer ülkelerde OLYMPUS CORPORATION şirketinin ticari markaları veya tescilli ticari markalarıdır.
- Wi-Fi, Wi-Fi Alliance'ın tescilli markasıdır.
- Wi-Fi CERTIFIED logosu, Wi-Fi Alliance'ın sertifika işaretidir.
- Bu kılavuzda bahsedilen fotoğraf makinesi dosya sistemleri standartları, Japan Electronics and Information Technology Industries Association (JEITA) (Japonya Elektronik ve Bilişim Teknoloji Endüstrileri Kurulu) tarafından belirlenmiş «Design Rule for Camera File System / DCF (Fotoğraf Makinesi Dosya Sistemi için Tasarım Kuralı/ DCF)» standartlarıdır.
- Tüm diğer şirket ve ürün isimleri, tescilli ticari markalar ve/veya ilgili sahiplerinin ticari markalarıdır.



THIS PRODUCT IS LICENSED UNDER THE AVC PATENT PORTFOLIO LICENSE FOR THE PERSONAL AND NONCOMMERCIAL USE OF A CONSUMER TO (i) ENCODE VIDEO IN COMPLIANCE WITH THE AVC STANDARD ("AVC VIDEO") AND/OR (ii) DECODE AVC VIDEO THAT WAS ENCODED BY A CONSUMER ENGAGED IN A PERSONAL AND NON-COMMERCIAL ACTIVITY AND/OR WAS OBTAINED FROM A VIDEO PROVIDER LICENSED TO PROVIDE AVC VIDEO. NO LICENSE IS GRANTED OR SHALL BE IMPLIED FOR ANY OTHER USE. ADDITIONAL INFORMATION MAY BE OBTAINED FROM MPEG LA, L.L.C. SEE [HTTP://WWW.MPEGLA.COM](http://www.mpegla.com)

Bu fotoğraf makinesindeki yazılım üçüncü taraf yazılımları içerir. Bu fotoğraf makinesiyle birlikte verilen üçüncü taraf yazılımları, ilgili yazılımların sahipleri veya lisansörleri tarafından konulan hüküm ve koşullara tabidir.

Bu hükümler ve diğer üçüncü taraf yazılım bildirimleri (varsa), PDF dosyasında veya <http://www.olympus.co.jp/en/support/imsig/digicamera/download/notice/notice.cfm> adresinde bulunabilir

Simgeler

■)) (Bip sesi).....	117
🔒 (Koruma).....	82
📺 Modu (video modu).....	102
⚡ RC Modu.....	153
⚡ Yavaş Limit.....	131
⚡+BA.....	118
⚡ X-Senk.....	131
Q (Yakın plan oynatma).....	80
🖥️ (Monitör parlaklık ayarı).....	109
📊 (İndeks görüntüleme).....	80
📊/Bilgi Ayarları.....	127
📊+📊.....	118
🖥️ Görüntü Sabitleme.....	114
🖥️/🔄 Ayarlar.....	115
🖥️/L Ayarlar.....	114
🖥️/H Ayarlar.....	114
📷 Gren Filtresi.....	118
📷 Ayarları Kaydet.....	55
📷/📷 (Sualtı geniş/Sualtı makro).....	69
🗑️ (Tek kare silme).....	83
[::] Özel Ayarlar.....	112
[::] Ana Sayfayı Ayarla.....	112
[::] Nokta Ölçümü.....	118
📷/📷 (Fotoğraf makinesi kontrolü).....	117
🗣️ (dil).....	109
📧 (Tek dokunuşla beyaz ayarı).....	68
✓ (Görüntü seçimi).....	83
[::]/+/-/::] Ayarlar (AF hedefi ayarı).....	111
☺ (Yüz önceliği AF).....	41
📷 (Fotoğraf döndürme).....	105
📊 Bilgi Ayarları.....	121
WB Auto Sıcak Rengi Tut.....	119
🌀 (Önizleme).....	68
🌀 Ayarlar.....	116

A

A (Diyafram önceliği modu).....	27
AC adaptörü.....	151
Açı oranı.....	55
AdobeRGB.....	66
AE kilidi.....	46, 68
AEL/AFL.....	123
AEL Ölçüm.....	118
AF Alanı.....	41
AF Alan İşaretçisi.....	111
AF hedefi ayarı ([::]/+/-/::] Ayarlar).....	111
AF hedefi ayarları.....	40
AF Hedefleme Tuşu.....	112
AF Işıklıandırıcı.....	112
AF Modu.....	44, 52
AF Odak Ayarı.....	112
AF Sınırlayıcı.....	111
AF takibi.....	45
AF Tarayıcı.....	111
Akıllı telefona fotoğraf aktarımı.....	136
Aksesuarlar.....	155
Anti-şok çekim.....	48, 99
Ardışık çekim.....	47, 55
ART (Sanat filtresi).....	34
Ayarları Kaydet.....	132
Aydınlatmalı LCD.....	122

B

Bağlantı	
Akıllı telefon.....	134
Bilgisayar.....	139, 142
Basamaklama.....	92
Basılı Tutma Süresi.....	122
Baskı.....	142
Bellenim.....	109
Beyaz ayarı.....	43, 53
Beyaz ayarı telafisi.....	53
Bırakma önceliği.....	114
Biçimlendir.....	110

Bilgi görüntüleme.....	20
Bip sesi.....	117
Bit oranı.....	102
BULB.....	31
Bulb çekimi.....	31
Bulb/Time Monitörü.....	118
Bulb/Time Odaklama.....	112
Bulb/Time Zamanlayıcı.....	118

C

C-AF (Devamlı AF).....	44
C-AF Kilit.....	111
C-AF+TR (AF takibi).....	45
Canlı Bulb.....	118
Canlı kılavuz.....	32
Canlı kompozit fotoğrafçılık.....	31
Canlı kontrol.....	126
CANLI TIME.....	31

Ç

Çekim Menüsü.....	87, 165
Çekim modları.....	24
Çoklu eco.....	38
Çoklu Fonksiyon.....	69, 71
Çoklu Fonksiyon Ayarları.....	115
Çoklu Pozlama.....	96

D

Değiştirilebilir objektifler.....	149
Depolama.....	140
Dereceleme.....	64
Devamlı AF.....	44
Dij. Tele Dönüştürücü.....	89
Dil ayarı (🗣️).....	109
Dokun. Ekran Ayarı.....	122
Dokunmatik AF.....	36
Dokunmatik ekran işlemleri.....	36
Dosya Adı.....	120
Dosya büyüklüğü.....	148
Dosya formatı.....	148
Dosya İsmi Düzenle.....	120
Doğunluk.....	64
Döndürme.....	80, 105

dpi Ayarları.....	120
DPOF.....	144
Düğme fonksiyonu.....	67
Düzye göstergesi.....	23

E

Efekt (i-Geliştirme).....	66
Elektr. Yakınlaş.....	70
Eski film.....	38
EV Adımı.....	117
EVF Ayarla.....	121
EVF Izgara Ayarları.....	121
EVF Otomatik Geçiş.....	121
EVF Stili.....	133
Eye-Fi.....	122

F

Flaş.....	58
Flaş yoğunluğu kontrolü (🔍).....	61
Fotoğraf Modu.....	62, 89
Fotoğraf Modu Ayarları.....	115

G

Gece Çekimi.....	115
Gölge Telafisi.....	119
Görüntü açısı.....	55
Görüntü boyutu.....	148
Görüntü kalitesi	
Fotoğraf (📷🔍).....	56
Video (📹🔍).....	57
Görüntü kalitesi ayarları.....	131, 148
Görüntü Sabitleyici.....	54
Görüntü seçimi.....	83
Göz önceliği AF.....	41
GPS günlüğü.....	137
Gren Azaltma.....	118

H

Harici flaş üniteleri.....	152
HDMI.....	117, 130
HDMI Çıkışı.....	101
HDR (Yüksek Dinamik Aralık).....	50, 96
Hepsi WBZ.....	119

Hızlandırılmış Çekim Video	91
Hızlandırılmış çekim	91
Hızlı çekim video	76
Hızlı Sil	121
Hızlı Uyku Modu	122
Histogram Ayarları	116
Histogram ekranı	23

I

INFO düğmesi	78, 23
IS ile Yarım Basış	114
ISO Adımı	117
ISO duyarlılığı	43, 52
ISO Otomatik	117
ISO-Otomatik Ayar	117
Işık kutusu ekranı	127
Işık ve Gölge	67
Izgara Ayarları	116

İ

iAUTO modu (IAUTO)	32
İndeks ekranı	80, 128

J

JPEG Düzenleme	106
----------------------	-----

K

Kablosuz uzaktan kumandalı flaş	153
Kablo tutucu	13
Kadran Yönü	113
Kare hızı	102
Kart	15
Kart Kurulumu	110
Kart Yuvası Ayarları	132
Kaydedilebilir fotoğraf sayısı	148
Kayıt Göster	109
Kayıt Klasörünü Ata	132
Kayıt Yuvası	132
Keskinlik	63
Kırpma	
JPEG fotoğraf	106
Video	108

Kliplerim	73
Kompozit Çekim Ayarları	118
Kontrast	63
Konum bilgileri	137
Kopyala	
Tek kare	82
Tüm fotoğraflar	108
Koruma	82
Koruma sıfırlama	108
Kurulum	141
Kurulum Menüsü	109, 169

L

Lens Bilgisi Ayarları	120, 132
Lensi Sıfırla	112
Lens İ.S. Önceliği	114
LV-Bilgisi	128
LV süper kontrol paneli	51

M

M (Manuel modu)	30
Mandal fonksiyonu	124
Manuel odaklama	45
Menü	86, 165
Menü Geri Çağırma	122
MF	68
MF (Manuel odaklama)	45
MF Yardım	124
Mod Kılavuzu	116
Monitör parlaklık ayarı	109
Monokrom Rengi	65

O

Odak Halkası	112
Odak modu	44
OI.Share	134
OLYMPUS Viewer 3	141
Otomatik Kapama	122
Oynatma	
Video	82
Oynatma Menüsü	105, 169

Ö

Ölçüm	46, 52
Ön ayarlı MF	112
Öncelik Ayarı	121
Önizleme (📷)	68
Özel Menü	111, 170
Özel Moda Ata	88

P

P (Program modu)	26
Paylaşım Sırası	83
PC yazılımı	141
PictBridge	142
Piksel eşleme	159
Piksel Sayımı	119, 131, 148
Pil seviyesi	18
Pil şarjı	13
Pil tutucu	150
Pozlama Değişimi	117
Pozlama telafisi	40
PreMF (Ön ayarlı MF)	45
Program kaydırma (Ps)	27
Pro Yakalama çekimi	49

R

RAW görüntü	57
RAW+JPEG Sil	121
RAW Veri Düzenle	105
Renk Filtresi	65
Renk oluşturucu	72
Renk Uzayı	66
Resim Birleştirme	107

S

S (Örtücü önceliği modu)	28
S-AF+MF (Tek AF ve Manuel odaklama)	45
S-AF (Tek AF)	44
Sanat LV Modu	115
Sanatsal solma	38
SD kartı	147
Selfie Yardımcısı	129
Ses Düzeyi	81

Ses kaydetme

Fotoğraf	84
Video	103, 104
Sessiz çekim	48, 99
Seviye Ayarlama	122
Sıfırla	87
Sıkıştırma oranı	131
Sil	
Tek kare	83
Tüm fotoğraflar	110
Slayt Gösterisi	81
S-OVF	121
sRGB	66
Sualtı geniş/Sualtı makro (📷/👁)	69
Süper kontrol paneli	51
Süper Spot AF	42

T

Takvim ekranı	80, 128
Tarih/saat ayarı (🕒)	19
Tek AF	44
Tek AF ve Manuel odaklama	45
Tek dokunuşla beyaz ayarı (👉)	68
Tek poz eko	38
Telif Hakkı Ayarları	120
Test pozu (📷 TEST)	68
Time çekimi	31
Titreşim azaltıcı	116
TV	130

U

USB Modu	117
Uyku	18, 122
Uzaktan çekim	136
Uzaktan kumanda modu (🔌 RC Modu)	153
Uzun pozlama (BULB/CANLI TIME)	31

V

Video 📷	103
Video çekimi	37
Video efekti	38
Video içinde görüntü yakalama	107

Video Menüsü.....	100, 167
Video Tele Dönüştürücü	38
Vurgulama	69

W

Wi-Fi Ayarları	137
Wi-Fi bağlantısı yöntemi.....	137

Y

Yakınlaştırma çerçevesi AF	42
Yakın plan oynatma	80
Yamukluk Telafisi	98
Yavaş çekim video.....	76
Yuva (oynatma)	132
Yüksek Çöz. Çekim (Yüksek çözünürlüklü çekim).....	49, 99
Yüz önceliği AF.....	41

Z

Zaman Kodu Ayarları	101
Zamanlayıcı	47, 55, 90

OLYMPUS EUROPA SE & CO. KG

Ofis: Consumer Product Division
Wendenstrasse 14 – 18, 20097 Hamburg, Almanya
Tel.: +49 40 – 23 77 3-0/Faks: +49 40 – 23 07 61
Ürün teslimi: Modul H, Willi-Bleicher Str. 36, 52353 Düren, Almanya
Yazışma Adresi: Postfach 10 49 08, 20034 Hamburg, Almanya

Avrupa Teknik Müşteri Desteği:

Lütfen web sitemizi ziyaret edin <http://www.olympus-europa.com>
ya da ÜCRETSİZ TELEFON NUMARAMIZI* arayın: **00800 – 67 10 83 00**

Avusturya, Belçika, Çek Cumhuriyeti, Danimarka, Finlandiya, Fransa, Almanya, Lüksemburg,
Hollanda, Norveç, Polonya, Portekiz, Rusya, İspanya, İsveç, İsviçre, İngiltere için.

* Lütfen, bazı (mobil) telefon servislerinin/tedarikçilerinin +800'lü numaralara
erişim hakkı vermediğini veya ek bir ön numara istediğini unutmayın.

Listede olmayan tüm Avrupa ülkeleri için ve yukarıda verilen numaraya erişememeniz
halinde, lütfen aşağıdakileri kullanın.

ÜCRETLİ NUMARALAR: **+49 40 – 237 73 899**