

PENTAX kullanım kılavuzları A RICOH COMPANY için tıklayınız.

SLR Dijital Fotoğraf Makinesi

K-50

Kullanım Kılavuzu

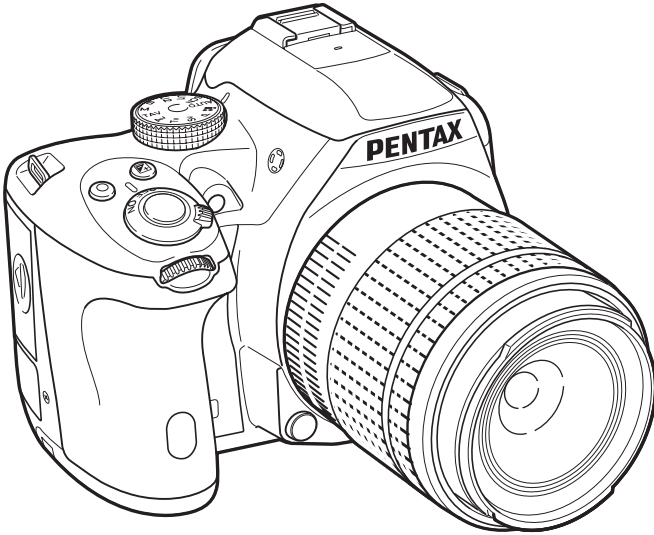

Fotoğraf makinenizden en iyi performansı elde etmek için fotoğraf makinesini kullanmadan önce lütfen Kullanım Kılavuzunu okuyunuz.

Bu PENTAX K-50 Dijital Fotoğraf Makinesini satın aldığınız için teşekkür ederiz. Tüm özelliklerinden ve fonksiyonlarından en iyi şekilde faydalanabilmek için, fotoğraf makinesini kullanmadan önce lütfen bu kılavuzu okuyun. Fotoğraf makinesinin tüm kapasitesini anlamınıza yardımcı olması açısından değerli olabilecek bu kılavuzu emniyetli bir yerde saklayın.

Kullanabileceğiniz objektifler

Genellikle, bu fotoğraf makinesi ile kullanılabilecek objektifler DA, DA L, D FA ve FA J objektifleri ve açıklık halkasında bir **A** olan objektiflerdir. Başka bir objektifi veya aksesuarı kullanma ile ilgili olarak bkz s.58 ve s.278.

Telif Hakkı

K-50 kullanılarak çekilen kişisel kullanım dışındaki herhangi bir görüntü, Telif Hakları Kanunu uyarınca izinsiz kullanılamaz. Kişisel amaçlar doğrultusunda gösterilerde, sunumlarda resim çekerken, çekilen resimlerin sergilenmesinde kısıtlama getirilecek durumlar olabileceği için, lütfen hassasiyet gösteriniz. Telif hakkı almak amacıyla çekilen görüntüler, Telif Hakları Kanununda belirtildiği üzere, bu amacın dışında kullanılamaz olup bu konuda da hassasiyet gösterilmelidir.

Ticari Markalar

Windows Vista ve Windows, Microsoft Corporation'ın Amerika Birleşik Devletleri ve diğer ülkelerdeki ticari markasıdır. Windows Vista, Microsoft Corporation'ın Amerika Birleşik Devletleri ve/veya diğer ülkelerdeki tescilli ticari markası veya ticari markasıdır.

Macintosh, Mac OS ve QuickTime, Amerika Birleşik Devletleri ve diğer ülkelerde kayıtlı olan Apple Inc.'in ticari markalarıdır.

Intel, Intel Core ve Pentium, Intel Corporation'ın Amerika Birleşik Devletleri ve diğer ülkelerdeki ticari markalarıdır.

SDXC logosu SD-3C, LLC'nin bir ticari markasıdır.

Eye-Fi, Eye-Fi logosu ve Eye-Fi *connected* Eye-Fi, Inc. ticari markalarıdır.

Bu ürün, Adobe Systems Incorporated lisansı altındaki DNG teknolojisine sahiptir.

DNG logosu Adobe Systems Incorporated'in Amerika Birleşik Devletleri ve/veya diğer ülkelerdeki tescilli ticari markası veya ticari markasıdır.

Diğer ticari markaların tümü, ilgili sahiplerinin mülkiyetindedir.

Bu ürün PRINT Image Matching III'ü desteklemektedir. PRINT Image Matching özelliğine sahip dijital fotoğraf makineleri, yazıcılar ve programlar fotoğrafçıların amaçlarına daha yakın görüntüler elde etmelerine yardımcı olur. Bazı fonksiyonlar, PRINT Image Matching III ile uyumlu olmayan yazıcılarda kullanılamamaktadır.

Telif Hakkı 2001 Seiko Epson Corporation. Tüm Hakları Mahfuzdur. PRINT Image Matching, Seiko Epson Corporation'ın bir ticari markasıdır. PRINT Image Matching logosu, Seiko Epson Corporation'ın bir ticari markasıdır.

Bu ürün aşağıdaki durumlar için AVC Patent Portföy Ruhsatı altında onaylanmıştır; bir tüketicinin kişisel kullanımı için veya (i) AVC standardı ("AVC video") ile uyumlu video kodlamak ve/veya (ii) bir kişisel faaliyetle iştigal eden bir tüketici tarafından kodlanmış ve/veya AVC videosu sağlamak üzere onaylanmış olan bir video tedarikçisinden elde edilen AVC videosunun kodunu çözmek üzere bir ücret karşılığında gerçekleştirilmeyen diğer kullanımlar. Diğer herhangi bir kullanım için hiçbir izin verilmez veya belirtilemez. İlave bilgiler MPEG LA, L.L.C.'den edinilebilir.

Bkz. <http://www.mpegla.com>.

Bu fotoğraf makinesinin kullanıcılarına

- Bu fotoğraf makinesini güçlü elektromanyetik radyasyon veya manyetik alanlar üreten aygıtların yakınında kullanmayınız veya konumlamayınız. Radyo ileticiler gibi aygıtlar tarafından üretilen güçlü statik yükler veya manyetik alanlar monitörün çalışmasını kesintiye uğratabilir, kayıtlı olan verileri hasara uğratabilir veya fotoğraf makinesinin dahili devrelerini etkileyip bunun bozulmasına neden olabilir.
- Monitörde kullanılan sıvı kristal panel, son derece hassas bir teknoloji kullanılarak üretilmiştir. İşlevsel piksel seviyesinin % 99,99 ya da daha yüksek olmasına karşın, % 0,01 ya da daha az sayıda pikselin çalışmayabileceği ya da çalışmaması gerekirken çalışabilecekleri ihtimalini göz önünde bulundurunuz. Ancak, bunun kaydedilen görüntü üzerinde herhangi bir etkisi bulunmamaktadır.
- Bu kılavuzdaki resimlerin ve monitörün ekran görüntülerinin, gerçekteki durumlarından farklı olma ihtimali mevcuttur.
- Bu kılavuzda, SD Bellek Kartları, SDHC Bellek Kartları, SDXC Bellek Kartları ve Eye-Fi Kartlarından "SD Bellek Kartları" olarak bahsedilir.
- Bu kılavuzda kullanılan, "bilgisayar(lar)" genel terimi bir Windows PC'ye veya bir Macintosh'a işaret edecektir.
- Bu fotoğraf makinesinde D-LI109 pil veya dört AA pilli opsiyonel AA pil yuvası D-BH109 kullanılabilir. Bu kılavuzda, aksi belirtilmediği müddetçe, hem D-LI109 ve hem de D-BH109'dan bundan sonra pil olarak bahsedilmektedir. Yukarıda bahsedilenler hariç olmak üzere, "pil(ler)" genel teriminden, bu fotoğraf makinesi ve bunun aksesuarları için kullanılan herhangi bir pil anlaşılmalıdır.

Fotoğraf Makinenizin Güvenli Biçimde Kullanımı için

Bu fotoğraf makinesinin güvenliği konusunda azami dikkati sarfettik. Bu fotoğraf makinesini kullanırken, aşağıdaki sembollerle gösterilmiş unsurlar hakkında özel bir dikkat göstermenizi rica ediyoruz.



Uyarı

Bu sembol, bu maddenin gözardı edilmesi halinde ciddi kişisel yaralanmaların ortaya çıkabileceğini göstermektedir.



Dikkat

Bu sembol, bu maddenin gözardı edilmesi halinde küçük ve orta ölçekli kişisel yaralanmaların veya maddi kayıpların ortaya çıkabileceğini göstermektedir.

Fotoğraf Makinesi Hakkında

Uyarı

- Fotoğraf makinesini sökmeyiniz ya da değişikliğe uğratmayınız. Fotoğraf makinesinin içinde elektrik çarpması riski oluşturabilecek yüksek voltaj alanları mevcuttur.
- Düşmeden ya da fotoğraf makinesine verilen başka bir hasardan ötürü fotoğraf makinesinin iç kısmı ortaya çıkarsa bu kısımlara asla dokunmayınız. Elektrik çarpması riski bulunmaktadır.
- Resimler çektiğiniz esnada fotoğraf makinesini güneşe veya diğer güçlü ışık kaynaklarına doğrultmayınız veya fotoğraf makinesini objektif kapağı takılı iken doğrudan güneş ışığının altında bırakmayınız. Aksi halde fotoğraf makinesi bozulabilir veya bir yangına yol açabilir.
- Objektif üzerinden güneşe veya diğer güçlü ışık kaynaklarına bakmayınız. Aksi halde görüş yeteneğinde kayıp ortaya çıkabilir veya gözleriniz tamamen zarar görebilir.
- Kullanım esnasında duman ya da garip bir koku gibi herhangi bir düzensizlik oluşması halinde derhal kullanıma son veriniz, pili ya da AC adaptörü çıkarınız ve en yakın PENTAX Servis Merkezi ile irtibat kurunuz. Kullanıma devam etme, bir yangın ya da elektrik çarpmasına neden olabilir.

Dikkat

- Flaş patlatılırken parmağınızı flaşın üzerine yerleştirmeyiniz. Yanık oluşabilir.
- Flaş patlatılırken flaşın üzerini bir giysi ile kapatmayınız. Renk bozulması ortaya çıkabilir.
- Fotoğraf makinesinin bazı kısımları kullanım esnasında ısınacaktır. Söz konusu bölgelerin uzun süre tutulması halinde düşük ısı yanıklarının meydana gelme riski mevcuttur.
- Monitörün zarar görmesi halinde, cam parçacıklarına dikkat ediniz. Ayrıca, sıvı kristalin cildinize, gözlerinize ya da ağzınıza temas etmesine izin vermeyiniz.
- İçinde bulunduğunuz kişisel faktörlere veya fiziksel koşullara bağlı olarak, fotoğraf makinesinin kullanımı kaşınma, pişme veya kabarmalara yol açabilir. Herhangi bir anormal durum karşısında fotoğraf makinesinin kullanımına son verin ve derhal bir tıbbi yardıma başvurun.

Pil Şarj Cihazı ve AC Adaptörü Hakkında

Uyarı

- Her zaman bu fotoğraf makinesi için özel olarak geliştirilen pil şarj cihazını ve AC adaptörü belirtilen elektrik akımı ve voltaj ile kullanınız. Bu fotoğraf makinesine has olmayan bir pil şarj cihazının veya AC adaptörün kullanımı ya da bu özel pil şarj cihazı veya AC adaptörün belirtilen elektrik akımı veya voltaj değerleri dışında kullanımı yangına, elektrik çarpmasına ya da fotoğraf makinesinin bozulmasına yol açabilir. Belirlenmiş olan voltaj 100 - 240V AC şeklindedir.
- Ürünü parçalarına ayırmayınız ya da üründe değişiklik yapmayınız. Bu durum yangın ya da elektrik şokuna neden olabilir.

- Üründen duman ya da değişik bir koku gelmesi veya diğer herhangi bir anormal durum karşısında, hemen ürünün kullanımına son veriniz ve bir PENTAX Servis Merkezine başvurunuz. Kullanıma devam etme, bir yangın ya da elektrik çarpmasına neden olabilir.
- Ürünün içerisine su kaçması halinde, PENTAX Servis Merkezine başvurunuz. Kullanıma devam etme, bir yangın ya da elektrik çarpmasına neden olabilir.
- Pil şarj cihazının ve AC adaptörün kullanımı esnasında bir şimşek çakması veya fırtına olayı gerçekleşiyorsa, elektrik fişini prizden çekiniz ve kullanıma son veriniz. Kullanıma devam edilmesi halinde ürün hasar görebilir ve yangın ya da elektrik şoku ortaya çıkabilir.
- Tozlanması halinde, elektrik kablosunun fişini siliniz. Biriken toz yangına neden olabilir.
- Tehlike riskini önlemek için, yalnızca CSA/UL sertifikalı elektrik kablosu seti kullanınız, kablo Tip SPT-2 ya da daha ağır olup minimum NO.18 AWG bakırdır; tek ucu dökümlü erkek ilave fiş başlıklı (bir NEMA özelliği ile belirlenmiş) ve diğer ucu da dökümlü dişi konektör gövdeli (bir IEC endüstriyel olmayan tip özelliği ile belirlenmiş) ya da eşittir.

Dikkat

- AC kablosu üzerine sert nesnelere yerleştirmeyiniz veya düşürmeyiniz veya bunu sert bir şekilde çekmeyiniz. AC kablosunun hasar görmesi halinde bir PENTAX Servis Merkezine başvurunuz.
- Kablo takılı halde iken, AC kablosunun uçlarına dokunmayınız veya kısa devre yaptırmayınız.
- Elleriniz ıslakken elektrik kablosunu tutmayınız. Aksi halde elektrik şoku ortaya çıkabilir.
- Ürünü düşürmeyiniz veya sert darbelere maruz bırakmayınız. Bu, ürünün kırılmasına neden olabilir.
- D-BC109 pil şarj cihazını, D-LI109 şarj edilebilir lityum-iyon pil dışında hiçbir pili şarj etmek için kullanmayınız. Diğer pil türlerinin şarj edilmeye çalışılması halinde, patlama veya ısınma ortaya çıkabilir veya pil şarj cihazı bozulabilir.

Şarj Edilebilir Lityum-İyon Pil Hakkında

Uyarı

- Pilde oluşacak bir sızıntının gözlerinize temas etmesi halinde gözlerinizi ovuşturmayınız. Gözlerinizi temiz su ile yıkayıp vakit kaybetmeden tıbbi yardıma başvurunuz.

Dikkat

- Bu fotoğraf makinesi ile yalnızca belirtilen pili kullanınız. Diğer pillerin kullanımı patlamaya veya yangına neden olabilir.
- Pilin içini sökmeyiniz. Pilin içinin sökülmesi patlama veya sızıntıya neden olabilir.

- Isınması ya da duman çıkması halinde, pili fotoğraf makinesinden derhal çıkarınız. Bu işlem esnasında kendinizi yakmama hususunda dikkatli olunuz.
- Telleri, saç tokalarını ve diğer metal nesnelere pilin + ve - temas noktalarından uzak tutunuz.
- Pili kısa devre yapmayın veya pili ateşe atmayınız. Bu bir patlama veya yangına neden olabilir.
- Cildinize ya da giysinize herhangi bir şekilde pil sızıntısının temas etmesi halinde, bu, ciltte tahrişe neden olabilir. Bulaşan alanları tamamen su ile yıkayınız.
- D-LI109 Pili Kullanımı Hakkında Önlemler:
YALNIZCA BELİRTİLMİŞ OLAN ŞARJ CİHAZINI KULLANINIZ.
 - YAKMAYINIZ.
 - SÖKMEYİNİZ.
 - KISA DEVRE YAPMAYINIZ.
 - YÜKSEK SICAKLIKLARA (140°F / 60°C) MARUZ BIRAKMAYINIZ.

AA Pillerin Kullanımı Hakkında

Uyarı

- Pilde oluşacak bir sızıntının gözlerinize temas etmesi halinde gözlerinizi ovuşturmayınız. Gözlerinizi temiz su ile yıkayıp vakit kaybetmeden tıbbi yardıma başvurunuz.

Dikkat

- Seçmeli AA pil yuvası D-BH109 kullanıldığında, dört AA alkalın, AA lityum veya AA Ni-MH piller kullanılabilir. Burada belirtilenlerin haricindeki pilleri kullanmayınız. Diğer tipte pillerin kullanılması sonucunda fotoğraf makinesi zayıf şekilde işlev görebilir ya da piller infilak edebilir ya da bir yangına neden olabilir.
- Piller, bunların üzerinde işaretlenmiş olan kutuplara göre (+) ve (-) doğru şekilde yerleştirilmelidir. Pillerin yanlış şekilde yerleştirilmesi bir patlamaya veya yangına sebep olabilir.
- Pilleri değiştirme esnasında, farklı markalardan, türlerden ya da kapasitelerden pilleri bir arada kullanmayınız. Ayrıca, eski pilleri yenileri ile birlikte kullanmayınız. Pilleri yanlış takılması, bir infilaka veya yangına neden olabilir.
- Pilleri kısa devre yapmayınız ya da ateşe atmayınız. Pilleri sökmeyiniz. Piller patlayabilir veya tutuşabilir.
- Şarj edilebilir Ni-MH pillerin haricindeki pilleri şarj etmeyiniz. Piller infilak edebilir veya tutuşabilir. Bu fotoğraf makinesinde kullanılabilecek AA piller arasında, Ni-MH pillerin haricindeki piller şarj edilemez.
- Fotoğraf makinesi açık halde iken pil kapağını açmayınız ya da pilleri çıkarmayınız.
- Fotoğraf makinesini uzun bir süre kullanmamayı planlıyorsanız pilleri fotoğraf makinesinden çıkarınız. Pillerde sızıntı oluşabilir.
- Cildinize ya da kıyafetinize herhangi bir şekilde pil sızıntısının temas etmesi halinde, bu, ciltte tahrişe neden olabilir. Bulaşan alanları tamamen su ile yıkayınız.
- Isınmaları ya da duman çıkarmaları halinde, pilleri hemen fotoğraf makinesinden çıkarınız. Bu işlem esnasında kendinizi yakmamaya özen gösteriniz.

Fotoğraf Makinesini ve bunun Aksesuarlarını Çocukların Erişiminden Uzak Tutunuz

Uyarı

- Fotoğraf makinesini ve aksesuarlarını küçük çocukların erişebileceği yerlere yerleştirmeyiniz.
 - Eğer ürün kazara düşerse veya kullanılırsa, ciddi kişisel yaralanmalara neden olabilir.
 - Askının boynun etrafına sarılması boğulmaya neden olabilir.
 - Pil ya da SD Bellek Kartları gibi küçük bir aksesuarın yanlışlıkla yutulması riskini ortadan kaldırmak için, bunları çocukların erişiminden uzak tutunuz. Bir aksesuarın kazara yutulması halinde derhal tıbbi yardıma başvurunuz.

Kullanım Esnasında Uygulanacak Bakım

Fotoğraf Makinenizi Kullanmadan Önce

- Seyahat halinde iken, ürün paketi içerisinde tedarik edilmiş olan Dünya Servis Ağı listesini de yanınıza alınız. Yurtdışındayken sorunlarla karşılaşmanız halinde bu sizin için faydalı olacaktır.
- Fotoğraf makinesi uzun bir müddet kullanılmadığında, özellikle önemli resimler çekmeden önce (örneğin bir düğünde ya da seyahat ederken) fotoğraf makinesinin hala düzgün çalışıp çalışmadığını kontrol ediniz. Fotoğraf makinenizin ya da kayıt ortamı (SD Bellek Kartı) v.b'nin kötü çalışmasından dolayı görüntüler ve sesler gibi bir kaydın içeriğinin kaydı, izlenmesi ve fotoğraf makinenizden bir bilgisayara verilerin aktarılması garanti edilemez.

Pil ve Şarj Cihazı Hakkında

- Pili ideal koşullarda muhafaza edebilmek için, bunu tam şarjlı olarak veya yüksek sıcaklıklara maruz kalacak şekilde depolamaktan kaçınınız.
- Eğer pil takılı ise ve fotoğraf makinesi uzun bir süre kullanılmayacaksa, pilin şarjı kendiliğinden boşalacak ve pilin ömrü kısılacaktır.
- Pilin kullanımdan bir gün önce veya kullanım gününde şarj edilmesi tavsiye edilmektedir.
- Bu fotoğraf makinesi ile birlikte tedarik edilen AC kablosu, özellikle pil şarj cihazı D-BC109 ile kullanılmak üzere geliştirilmiştir. Başka cihazlarla kullanmayınız.

Fotoğraf Makinenizin Taşınması ve Kullanımı ile ilgili Önlemler

- Fotoğraf makinesini yüksek ısılarla veya yüksek neme maruz bırakmayınız. Isı değerleri çok yükselebileceğinden dolayı fotoğraf makinesini bir araç içinde bırakmayınız.
- Fotoğraf makinesini güçlü titreşimlere, darbelere veya basınca maruz bırakmayınız. Fotoğraf makinesini motosikletlerin, otomobillerin veya gemilerin titreşiminden korumak için bir yastık kullanınız.
- Fotoğraf makinesinin kullanımı için ısı aralığı -10°C ila 40°C (14°F ila 104°F) arasındadır.
- Yüksek ısılarda monitör siyah renk alabilir ancak normal ısı seviyelerine erişildiğinde normal rengine döner.
- Monitör düşük ısılarda daha yavaş reaksiyon gösterebilir. Bu, likit kristal özelliklerinden dolayıdır ve bir arıza değildir.
- Ani ısı değişiklikleri fotoğraf makinesinin içinde ve dışında nem yoğunlaşmasına neden olacaktır. Fotoğraf makinesini çantanızın ya da bir plastik çantanın içine yerleştiriniz ve fotoğraf makinesi ve çevre ısıyı eşitlendiğinde çantadan çıkarınız.
- Çöp, çamur, kum, toz, su, zehirleyici gazlar ya da tuzlarla temastan kaçınınız. Bunlar fotoğraf makinesinin bozulmasına yol açabilir. Fotoğraf makinesine düşen yağmur veya su damlacıklarını silerek kurulayınız.
- Monitöre aşırı bir güçle bastırmayınız. Kırılmasına ya da arızalanmasına neden olabilir.
- Bir tripod kullandığınız esnada tripod yuvasındaki vidayı aşırı sıkıkmaya dikkat ediniz.

Fotoğraf Makinenizin Temizlenmesi

- Fotoğraf makinesini tiner, alkol ya da benzin gibi organik solventler ile temizlemeyiniz.
- Objektif veya vizörde biriken tozları almak için bir objektif fırçası kullanınız. Objektife zarar verebileceğinden dolayı temizleme için asla bir sprey kullanmayınız.
- CMOS sensörün profesyonel temizleme işlemi için lütfen PENTAX Servis Merkezi ile irtibat kurunuz. (Bu ücrete tabidir.)
- Fotoğraf makinesinin yüksek performansını muhafaza etmek için her bir veya iki yılda bir periyodik tetkikler yaptırmanız tavsiye edilir.

Fotoğraf Makinenizin Saklanması

- Fotoğraf makinesini koruyucular veya kimyasal maddelerle birlikte muhafaza etmeyiniz. Yüksek ısılarda ve yüksek nemde saklanması, fotoğraf makinesi üzerinde küf oluşmasına neden olabilir. Fotoğraf makinesini kabından çıkarınız ve kuru, iyi havalandırılmalı bir yerde saklayınız.
- Fotoğraf makinesini, statik elektrik veya elektrik enterferansına maruz kalabileceği ortamlarda kullanmaktan veya saklamaktan kaçınınız.
- Fotoğraf makinesini doğrudan güneş ışığında veya ani sıcaklık veya yoğunlaşma değişimine maruz kalınabilen ortamlarda kullanmaktan veya saklamaktan kaçınınız.

SD Bellek Kartları Hakkında

- SD Bellek Kartı bir yazma-koruma düğmesi ile donatılmıştır. Düğmenin LOCK kısmına getirilmesi, karta yeni veriler kaydedilmesini, kayıtlı verilerin silinmesini ve kartın fotoğraf makinesi veya bilgisayar tarafından formatlanmasını önler.
- Fotoğraf makinesinde kullanımdan hemen sonra çıkarılması halinde SD Bellek Kartı sıcak olabilir.
- Karta erişim durumundayken SD Bellek Kartını çıkarmayınız veya gücü kapatmayınız. Aksi halde veriler kaybolabilir veya kart zarar görebilir.
- SD Bellek Kartını bükmeyiniz veya sert darbelere maruz bırakmayınız. Kartı sudan ve yüksek sıcaklıklardan uzakta muhafaza ediniz.
- Biçimlendirme esnasında SD Bellek Kartını çıkartmayınız. Kartta hasar oluşabilir ve kullanılamaz hale gelebilir.
- SD Bellek Kartı içerisindeki veriler aşağıdaki durumlarda silinebilir. Silinen veriler ile ilgili olarak aşağıdaki durumlar çerçevesinde hiçbir sorumluluk kabul etmemekteyiz
 1. SD Bellek Kartı kullanıcı tarafından yanlış kullanıldığında.
 2. SD Bellek Kartı statik elektrik veya elektrik enterferansına maruz bırakıldığında.
 3. SD Bellek Kartı uzun bir süre kullanılmadığı zaman.
 4. karta erişim durumundayken SD Bellek Kartı veya pil yerinden çıkarıldığında.
- Eğer SD Bellek Kartı uzun bir süre kullanılmazsa, içerisindeki kayıtlı veriler okunamaz hale gelebilir. Önemli verileri bilgisayarınıza düzenli olarak yedeklediğinizden emin olunuz.
- Yeni SD Bellek Kartlarını biçimlendiriniz. Daha önce diğer fotoğraf makinelerinde veya cihazlarda kullanılan SD Bellek Kartlarını da biçimlendiriniz.
- Bir SD Bellek Kartında kayıtlı olan verilerin silinmesi veya SD Bellek Kartının biçimlendirilmesinin, orijinal verileri tamamen silmeyeceğini not ediniz. Silinmiş olan dosyalar, bazen piyasadan satın alınabilen programlar kullanılarak geri kazanılabilmektedir. Eğer SD Bellek Kartınızı elden çıkarmak, başkasına vermek veya satmak istiyorsanız, kart üzerindeki verilerin tamamen silinmiş olduğundan veya kişisel ya da hassas bilgiler içeriyorsa bunun tamamen ortadan kaldırılmış olduğundan emin olunuz.
- SD Bellek Kartınızdaki veriler sizin sorumluluğunuzdadır.

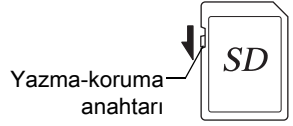

Eye-Fi Kartlar Hakkında

- Bir dahili kablosuz LAN ("Eye-Fi kart") içeren SD Bellek Kartı, bu fotoğraf makinesi ile birlikte kullanılabilir.
- Kablosuz LAN üzerinden fotoğrafların aktarılması için, bir erişim noktasına ve bir İnternet bağlantısına ihtiyaç duyulur. Ayrıntılar için, Eye-Fi web sitesine bakın. (<http://www.eye.fi>).
- En yeni yazılım bilgisine güncellenmiş olan Eye-Fi kartları kullanın.
- Uçaklarda olduğu gibi kablosuz LAN aygıtlarının kullanımının sınırlanmış veya yasaklanmış olduğu yerlerde [Eye-Fi] kısmını [Kapalı] olarak ayarlayın veya bir Eye-Fi kart kullanmayın.
- Eye-Fi kartlar yalnızca kartın satın alınmış olduğu ülkede kullanılabilir. Eye-Fi kart kullanımını hüküm altına alan tüm yerel kanunlara uyun.
- Bu fotoğraf makinesinde, Eye-Fi kartın iletişim işlevini etkin kılan/devredışı bırakan bir işlev mevcut olup, tüm Eye-Fi kart işlevlerinin çalışabilirliğini garanti edememekteyiz.
- Kartın nasıl kullanılacağı ile ilgili ayrıntılar için, Eye-Fi kart kılavuzuna bakın.
- Eye-Fi kartlarla ilgili her türlü arıza veya sorunla ilgili olarak lütfen Eye-Fi kartın üreticisi ile irtibat kurun.

Kullanıcı Kaydı Hakkında

Size daha iyi hizmet verebilmemiz açısından, fotoğraf makinesi ile birlikte tedarik edilmiş olan CD-ROM'da ya da PENTAX web sitesinde bulunan kullanıcı kaydını tamamlamanızı rica ediyoruz.

Ayrıntılar için bkz. s.255. İşbirliğiniz için teşekkür ederiz.

İçerik

Fotoğraf Makinenizin Güvenli Biçimde Kullanımı için	1
Kullanım Esnasında Uygulanacak Bakım	5
İçerik	9
Kullanım Kılavuzunun İçeriği.....	15

Fotoğraf Makinenizi Kullanmadan Önce **17**

Paket İçeriğinin Kontrol Edilmesi	18
Çalışan Parçaların İsimleri ve İşlevleri.....	19
Çekim Modu.....	20
Oynatım Modu	23
Monitör Ekranı.....	25
Vizör.....	37
Fonksiyon Ayarları Nasıl Değiştirilir	40
Doğrudan Tuşların Kullanımı	40
Kontrol Panelinin Kullanılması	41
Menülerin Kullanımı	43

Başlarken **47**

Askının Takılması	48
Pilin Takılması	49
Lityum-iyon Pilin Kullanılması	49
AA Pillerin Kullanılması	52
AC Adaptörün Kullanımı	54
Bir SD Bellek Kartının Takılması/Çıkarılması	56
Bir Objektif Takılması	58
Vizör Diyopterinin Ayarlanması.....	60
Fotoğraf Makinesinin Açılması ve Kapatılması.....	61
Başlangıç Ayarları	62
Ekran Dilinin Ayarlanması	62
Tarih ve Saatin Ayarlanması.....	64

Temel İşlemler

67

Temel Çekim İşlemi	68
Fotoğraf Makinesinin İdeal Ayarları Kendiliğinden Seçmesi	68
Dahili Flaşın Kullanılması	72
Flaş Modunun Ayarlanması	72
Dahili Flaşın Kullanılması	75
Fotoğrafların Gözden Geçirilmesi	76
Fotoğrafların İzlenmesi	76
Tek bir Fotoğraf Silme	77

Çekim Fonksiyonları

79

Çekim İşlevleri Nasıl Kullanılır	80
Doğrudan Tuşlar Ayar Öğeleri	80
Kayıt Modu Menüsü Öğeleri	81
Video Menüsü Öğeleri	85
Özel Ayar Menüsü Öğeleri	86
Uygun Çekim Modunun Seçilmesi	89
Otomatik Fotoğraf Modları	90
Sahne Modları	91
Pozlama Modları	94
Alarmin Kurulması	95
Hassasiyetin Ayarlanması	95
Pozlama Modunun Değiştirilmesi	97
Pozlamanın Ayarlanması	101
Çekimden önce Pozlamanın Kilitlenmesi (AE Kilidi)	105
Ölçme Metodunun Seçilmesi	106
Fotoğraf Parazitinin Azaltılması (Parazit Azaltma)	107
Odaklama	110
Odak Modunun Ayarlanması	110
Odaklama Noktasının Seçilmesi (AF Noktası)	113
Live View esnasında Kontrast AF Ayarı	115
Odağın Kontrol Edilmesi	118
Odağı Manuel olarak Ayarlamak için (Manuel Odak)	119
AF İnce Ayarı	121
Alan Derinliğinin Kontrol Edilmesi (Ön İzleme)	123
Optik Ön İzlemenin Görüntülenmesi	123
Dijital Ön İzlemenin Görüntülenmesi	124

Fotoğraf Makinesi Sarsılmasının Önlenmesi üzere	
Shake Reduction İşlevinin Kullanılması	125
Shake Reduction Fonksiyonu Kullanarak Resim Çekme.....	125
Zamanlayıcı ile Çekim.....	128
Bir Uzaktan Kumanda Ünitesi ile Çekim (Opsiyonel).....	129
Sürekli Olarak Fotoğraf Çekme	132
Sürekli Çekim.....	132
Aralıklı Çekim.....	133
Çoklu-pozlama	136
Videolar kaydetme	138
Video Kaydı için Ayarların Değiştirilmesi	138
Videoların Kaydedilmesi	140
Aralıklı Video.....	142
Videoların Görüntülenmesi	145
Videoların Düzenlenmesi	147

Çekim Ayarları **149**

Bir Dosya Formatı Ayarlama	150
Dosya Formatı	151
JPEG Piksel Ayarı.....	152
JPEG Kalite Ayarı	152
Renk Alanı	152
Beyaz Dengesinin Ayarlanması	153
Beyaz Dengesinin Manuel Olarak Ayarlanması.....	156
Renk Isısı ile Beyaz Dengesinin Ayarlanması	158
Fotoğrafların Düzeltilmesi	159
Parlaklık Ayarı	159
Yüksek Dinamik Menzil Fotoğraf Çekimi	160
Objektif Düzeltme.....	162
Oluşturma Ayarı	164
Fotoğraf Son Tonunun Ayarlanması	166
Özel Fotoğraf	166
Dijital Filtre	170
Düğme/E-kadran Fonksiyonlarının Kişiselleştirilmesi	173
E-kadranların Kullanım Ayarı	173
RAW/Fx Düğme İşletiminin Ayarlanması.....	176
AF/AE-L Düğme İşletiminin Ayarlanması.....	178
Sıkça Kullanılan Ayarların Kaydedilmesi	180
Ayarların Kaydedilmesi	180
Kayıtlı USER Ayarlarının Kontrol Edilmesi.....	183
Kayıtlı USER Ayarlarının Kullanımı.....	184
Fabrika Ayarlarına Geri Dönülmesi (Reset).....	185

Oynatım Fonksiyonları ve Fotoğraf Düzenleme

187

Oynatım/Düzenleme İşlevleri Nasıl Kullanılır.....	188
Oynatım Modu Paleti Öğeleri.....	188
Oynatım Menüsü Öğeleri.....	190
Oynatım Ekran Metodunun Ayarlanması.....	191
Oynatım Fonksiyonlarının Seçilmesi	192
Fotoğrafların Büyütülmesi.....	192
Birden Çok Fotoğrafın Görüntülenmesi	193
Fotoğrafların Sürekli Şekilde İzlenmesi.....	196
Fotoğrafların Döndürülmesi	198
Birkaç Fotoğraf Silme	199
Seçilen Fotoğrafların Silinmesi	199
Bir Klasör Silme	200
Tüm Fotoğrafların Silinmesi	201
Fotoğrafların İşlemden Geçirilmesi	202
Kaydedilen Piksel ve Kalite Seviyesinin Değiştirilmesi (Boyutlandırma)	202
Fotoğrafın Bir Kısımının Kesilmesi (Kırpma).....	203
Fotoğrafların Dijital Filtrelerle İşlemden Geçirilmesi.....	204
Birkaç Fotoğrafın Birleştirilmesi (İndeks)	209
RAW Fotoğrafları Geliştirme.....	211
Bir RAW Fotoğrafının Geliştirilmesi	211
Birçok RAW Fotoğrafının Geliştirilmesi.....	213
Fotoğraf Makinesinin bir AV Cihazına Bağlanması	215
Fotoğraf Makinesinin bir Video Giriş Terminaline Bağlanması	215
Video Çıkış Formatının Ayarlanması	216

İlave Ayarların Değiştirilmesi

217

Ayar Menüsü Nasıl Kullanılır	218
Ayar Menüsü Öğeleri	218
Fotoğraf Makinesi Ayarları.....	220
Ses Efektleri, Tarih ve Saat ve Ekran Dilinin Ayarlanması	220
Monitörün ve Menü Ekranlarının Ayarlanması	224
Pil Ayarları.....	229
Fotoğraf Makinesinde Kaydetmek üzere Ayarların Seçilmesi (Bellek).....	230
Fotoğraf Makinesi Ayarlarının Sıfırlanması	232
Fotoğraf Makinesi Sürüm Bilgisinin Kontrol Edilmesi.....	233

Dosya Yönetimi Ayarları	235
Bir SD Bellek Kartının Biçimlendirilmesi	235
Fotoğrafların Silinmeye Karşı Korunması (Koruma)	236
Klasör İsimlendirme Sisteminin Ayarlanması	237
Yeni Klasörler Oluşturma	239
Dosya İsmi Belirlenmesi	239
Fotoğrafçı Bilgilerinin Ayarlanması	241
Bir Eye-Fi Kartın Kullanımı	243
DPOF Ayarlarının Belirlenmesi	246

Bilgisayarla Bağlantı **249**

Çekilen Fotoğrafların bir Bilgisayarda İşlemden Geçirilmesi	250
Fotoğrafların bir Bilgisayara Kaydedilmesi	251
USB Bağlantı Modunun Ayarlanması	251
Fotoğraf Makinesi ve bir Bilgisayarın Bağlanması	252
Tedarik Edilmiş olan Programın Kullanımı.....	253
Programın Kurulumu.....	253

Flaşın Kullanılması **257**

Dahili Flaşın Kullanılması	258
Her bir Pozlama Modunda Flaş Özellikleri	258
Düşük-hızlı Senk. Flaşın Kullanımı	258
Dahili Flaş Kullanıldığı zaman Mesafe ve Açıklık	259
Harici bir Flaşın Kullanımı (Opsiyonel)	261
P-TTL Otomatik Flaşın Kullanımı	262
Yüksek hızlı Senk. Flaş	263
Kablosuz Modda Flaş Kullanımı	264
Harici bir Flaşın bir Uzatma Kablosu ile Bağlanması	267
Kontrast Kontrolü Senk Flaşın Kullanımı	268

Fabrika Ayarları	270
Çeşitli Objektif Kombinasyonlarıyla Mevcut olan İşlevler.....	278
Odak Uzunluğunun Ayarlanması	281
Açıklık Halkasının Kullanılması	282
CMOS Sensörün Temizlenmesi	283
CMOS Sensörün Sarsılması ile Tozun Kaldırılması (Toz Sökme).....	283
Bir Üfleyici ile Toz Sökme	284
GPS Ünitesinin Kullanımı	286
Gök Cisimlerinin Fotoğrafının Çekilmesi (YILDIZ TAKİPÇİSİ).....	287
Hata Mesajları	289
Sorun Giderme	292
Temel Özellikler	295
İndeks	303
GARANTİ POLİÇESİ	311

Kullanım Kılavuzunun İeriği

Bu Kullanım Kılavuzu ařağıdaki bölümlerden oluřmaktadır.

1 Fotoğraf Makinenizi Kullanmadan Önce

Tedarik edilmiş olan aksesuarları ve çalışan parçaların isimlerini ve fonksiyonlarını açıklar.

2 Başlarken

Fotoğraf makinesinin satın alınmasından resim çekimine kadar yapılacak adımları açıklar. Bu bölümü okuduğunuzdan ve talimatları takip ettiğinizden emin olunuz.

3 Temel İşlemler

Fotoğrafların çekimi ve izlenmesi ile ilgili temel işlemleri açıklar.

4 Çekim Fonksiyonları

Çekimle ilgili fonksiyonları açıklar.

5 Çekim Ayarları

Dosya biçimi gibi çekim ayarlarının değiştirilmesi için işlemleri açıklar.

6 Oynatım Fonksiyonları ve Fotoğraf Düzenleme

Fotoğrafların izlenmesi ve düzenlenmesi ile ilgili çeşitli işlemleri açıklar.

7 İlave Ayarların Deęiřtirilmesi

Monitör ekran ayarları ve fotoğraf klasör isimlendirme sistemi gibi genel fotoğraf makinesi ayarlarını ve dosya yönetim ayarlarını açıklar.

8 Bilgisayarla Bağlantı

Fotoğraf makinesinin bir bilgisayara nasıl bağlanabileceğini anlatır ve tedarik edilmiş olan programla ilgili kurulum talimatları ve genel bir bakış sunar.

9 Flařın Kullanılması

Dahili flařın ve harici flařların nasıl kullanılacağını açıklar.

10 Ek

Sorunların giderilme prosedürünü açıklar ve çeşitli kaynaklar sunar.

1

2

3

4

5

6



7

8

9

10

Bu Kullanım Kılavuzunda kullanılan sembollerin anlamları aşağıda açıklanmaktadır.

	İlgili bir işlemi açıklayan referans sayfa numaralarını gösterir.
	Kullanışlı bilgileri gösterir.
	Fotoğraf makinesinin kullanılması esnasında alınması gereken önlemleri gösterir.

Bu kılavuzda, çoklu seçicideki ok tuşları aşağıdaki şekilde işlev göstermektedir.

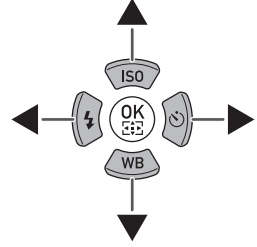

1 Fotoğraf Makinenizi Kullanmadan Önce

Kullanımdan önce ürün paketinin içindekileri ve çalışan parçaların isimlerini ve işlevlerini kontrol edin.

Paket İçeriğinin Kontrol Edilmesi	18
Çalışan Parçaların İsimleri ve İşlevleri	19
Fonksiyon Ayarları Nasıl Değiştirilir	40

Paket İeriğinin Kontrol Edilmesi

Ařağıdaki aksesuarlar fotoğraf makinanızla birlikte tedarik edilmiştir. Tüm aksesuarların dahil edilmiş olduğunu kontrol edin.

1

Fotoğraf Makinenizi Kullanmadan Önce



Hot shoe kapağı F_K
(Fotoğraf makinesinde kuruludur)



Vizör lastiğı F_R (fotoğraf makinesinde kuruludur)

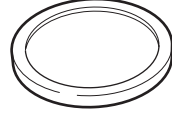

Gövde yuva kapağı
(fotoğraf makinesinde kuruludur)

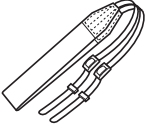

Askı
O-ST132

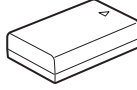

řarj Edilebilir Lityum-İyon
Pil D-LI109

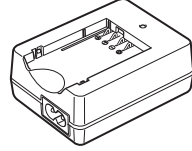

Pil řarj cihazı
D-BC109



AC kablosu

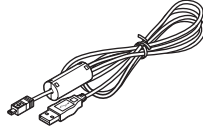

USB kablo
I-USB7

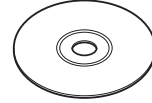

Program (CD-ROM)
S-SW138



Kullanım Kılavuzu
(bu kılavuz)

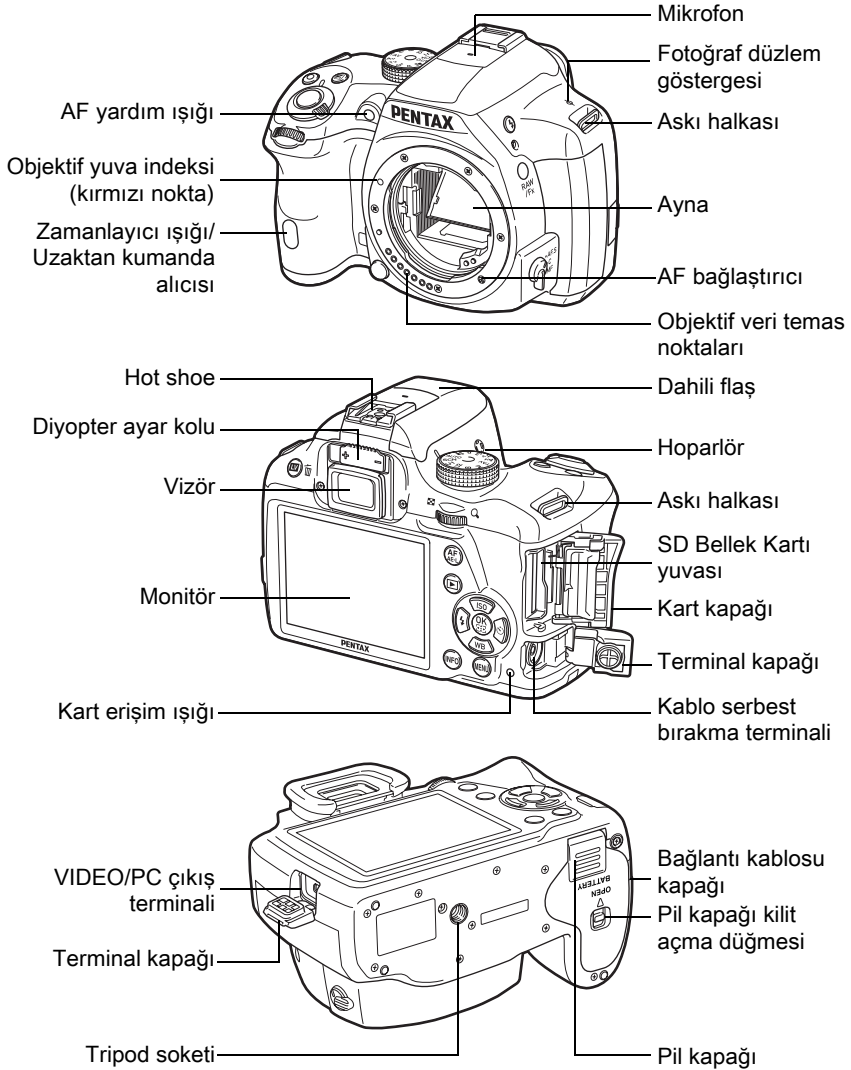

* İkinci resimde, fotoğraf makinesi, Hot shoe kapağı F_K ve Vizör lastiği F_R kısmı çıkarılmış olarak gösterilmektedir.



Eğer terminal kapakları ve bağlantı kablosu kapağı düzgün bir şekilde kapatılmazsa, fotoğraf makinesinin toz geçirmezlik ve su geçirmezlik özellikleri geçerliliğini yitirecektir.







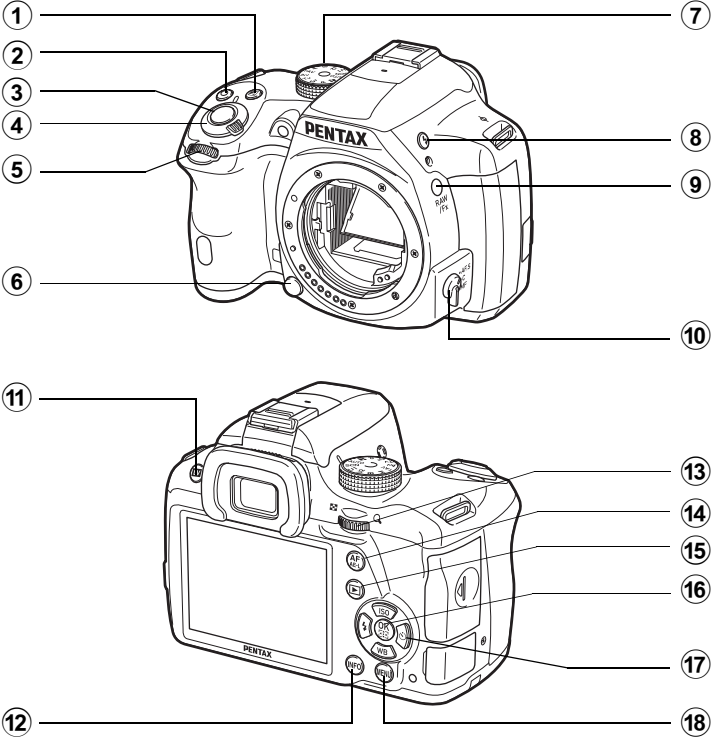

Çekim Modu

Burada hangi parçaların çekim esnasında nasıl çalıştığını öğrenebilirsiniz.



Burada her bir parçanın fabrika ayarı anlatılmıştır ancak bazı parçaların çoklu işlevi mevcuttur ve seçilen ayara bağlı olarak farklı şekilde çalışır.



- ① ** (EV Telifisi) düğmesi**
EV telifi değerini ayarlamak üzere basınız. (s.101)
Ayarı değiştirmek üzere,  düğmesine basmadan önce veya düğmeye bastığınız esnada arka e-kadranı () çevirin.
- ② ** (Yeşil) düğme**
Ayarlanmakta olan değerleri resetlemek üzere basınız.
- ③ **Deklanşör düğmesi**
Fotoğraf çekimi için basın. (s.70)
- ④ **Ana düğme**
Fotoğraf makinesini açıp kapatmak için hareket ettirin. (s.61)
- ⑤ **Ön e-kadran ()**
Ayarlı değeri değiştirir.
Bir menü ekranı görüntülediği zaman menüyü değiştirebilirsiniz. (s.43)
- ⑥ **Objektif kilit açma düğmesi**
Bir objektifi çıkarmak üzere basınız. (s.59)
- ⑦ **Mod kadranı**
Çekim modunu değiştirir. (s.89)
- ⑧ ** (Flaş açma) düğmesi**
Dahili flaşın çıkması için basın. (s.75)
- ⑨ **RAW/Fx düğmesi**
Bu düğmeye bir fonksiyon atayabilirsiniz. (s.176)
- ⑩ **Odak modu düğmesi**
Odak modunu değiştirir. (s.110)
- ⑪ ** (Live View) düğmesi**
Live View görüntüsü belirir. (s.27)
Hızlı izleme esnasında fotoğrafı siler. (s.70)
- ⑫ **INFO düğmesi**
Kontrol panelini görüntüler. (s.29) Bekleme modunda görüntülenen bilgilerin türünü değiştirmek için buna tekrar basın. (s.30)
- ⑬ **Arka e-kadran ()**
Obtüratör hızı, diyafram açıklığı ve EV telifisi değerlerini ayarlar. (s.98)
Kontrol paneli görüntülediğinde ayarları değiştirebilirsiniz. (s.42)
Bir menü ekranı görüntülediği zaman menüyü değiştirebilirsiniz. (s.43)
- ⑭ **AF/AE-L düğmesi**
Hedefe odaklanmak veya pozlama değerini kilitlemek üzere bu düğme fonksiyonunu seçebilirsiniz. (s.105, s.178)
- ⑮ ** (Oynatım) düğmesi**
Oynatım moduna geçiş yapar. (s.76)

16 OK düğmesi

Kontrol paneli veya bir menü ekranı görüntülediği zaman, seçilen öğeyi teyit etmek için bu düğmeye basın.

[AF Aktif Alanı] ve [Kontrast AF] ayarlarının her ikisi de [Seç] olarak belirlendiğinde, otomatik odaklama (AF) noktasını veya alanı etkin kılmak veya devre dışı bırakmak üzere bu düğmeye basın. (s.114, s.117)

Fotoğraf makinesi **MF** modundayken veya Live View esnasında odak kilitlenmişken, görüntüyü monitörde büyütme üzere bu düğmeye basın. (s.118)

17 Çoklu seçici (▲ ▼ ◀ ▶)

Hassasiyet/Beyaz Dengesi/Flaş Modu/Geçiş Modu ayar menüsünü görüntüler. (s.80)

Kontrol paneli veya bir menü ekranı görüntülediği zaman, imleci hareket ettirmek veya ayarlı öğeyi değiştirmek için bu düğmeye basın.

18 MENU düğmesi

[📷 Kayıt Modu 1] menüsünü görüntüler (s.81). Bir önceki ekrana dönmek için bir menü ekranı görüntülediği zaman bu düğmeye basın. (s.43)

Oynatım Modu

Burada hangi parçaların oynatım sırasında kullanıldığını ve bunların nasıl çalıştığını öğrenebilirsiniz.

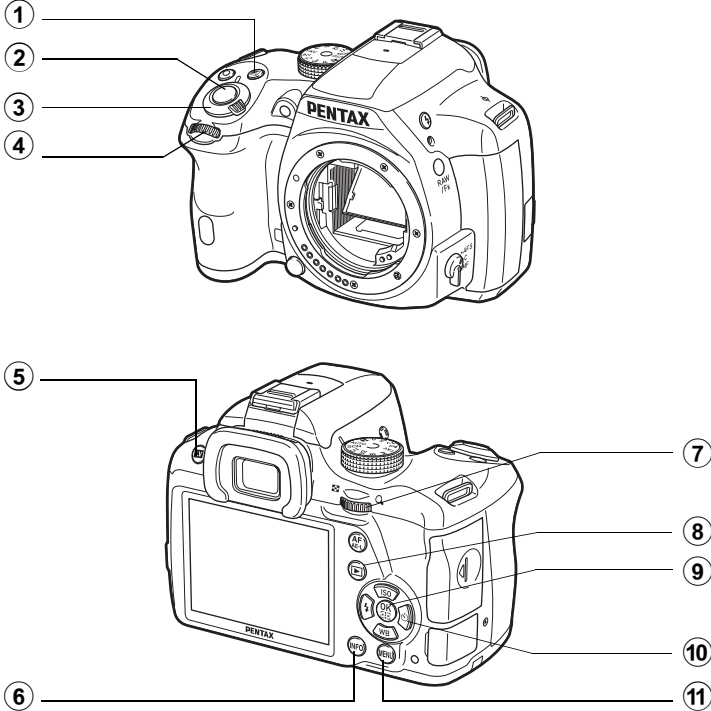

- ① **☒ (EV Telifisi) düğmesi**
En son çekilen fotoğrafın dosya formatı JPEG olduğu zaman ve bunun verileri hala ara bellekte kalmış olduğunda, fotoğrafı RAW formatında kaydetmek üzere bu düğmeye basın. (s.76)
- ② **Deklanşör düğmesi**
Çekim moduna geçiş yapmak için yarıya kadar basın.

- ③ **Ana düğme**
Fotoğraf makinesini açıp kapatmak için hareket ettirin. (s.61)
- ④ **Ön e-kadran (☀️)**
Bir sonraki veya bir önceki fotoğrafı görüntülemek için bunu kullanın. (s.76)
- ⑤ **LV/🗑️ (Silme) düğmesi**
Fotoğrafları silmek için basın. (s.77)

⑥ INFO düğmesi

Oynatım modunda görüntülenen bilgilerin türünü değiştirir. (s.31)

⑦ Arka e-kadran (☀️)

Bir fotoğrafı büyütme veya eş zamanlı olarak pek çok fotoğrafı görüntülemek için bunu kullanın (s.192, s.193).

⑧ [▶] (Oynatım) düğmesi

Çekim moduna geçiş yapar.

⑨ OK düğmesi

Menüde ya da oynatım ekranında seçtiğiniz ayarı teyit eder.

⑩ Çoklu seçici (▲ ▼ ◀ ▶)

İmleci hareket ettirmek veya menü veya oynatım ekranında ayarlanmış olan öğeyi değiştirmek için bunu kullanın. Tek kare ekranında iken, oynatım modu paletinin görüntülenmesi üzere çoklu seçicinin (▼) düğmesine basın. (s.188)

⑪ MENU düğmesi

[▶ Oynatım 1] menüsünü görüntüler (s.190).

Monitör Ekranı

Fotoğraf makinesinin durumuna bağlı olarak monitörde çeşitli bilgiler belirir.



Monitörün parlaklık seviyesi ve rengi ayarlanabilir. (s.225)

Çekim Modu

Bu fotoğraf makinesi ile, vizörden baktığınız esnada veya monitörde görüntüyü izlerken resimler çekebilirsiniz.

Vizörü kullandığınız zaman, monitörde görüntülenen durum ekranını ve çekim esnasında vizör göstergelerini kontrol edin. Vizörü kullanmadığınız zaman, çekim esnasında monitörde Live View ekranını görüntüleyin.

Durum ekranı ve Live View görüntüsü görüntülediği zaman fotoğraf makinesi "bekleme modundadır". "Kontrol panelini" görüntülemek ve ayarları değiştirmek üzere bekleme modunda **INFO** düğmesine basın. (s.29)

Eğer kontrol paneli görüntülediği esnada **INFO** düğmesine basarsanız, bekleme modunda görüntülenen bilgilerin türünü seçebilirsiniz. (s.30)



Bekleme modu
(durum ekranı)

INFO



Kontrol paneli

INFO



Çekim Bilgileri
Görüntü seçim ekranı

● Durum ekranı

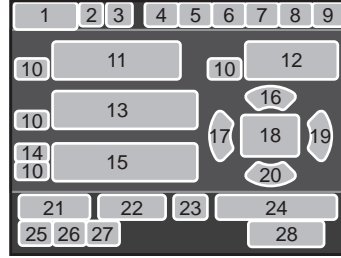

Vizörle çekim için ayarlar görüntülenir.

(Burada görüntülenen öğelerin tümü anlatım amaçlı olarak kullanılmıştır. Gerçek ekran bundan farklı olabilir.)



- 1 Çekim Modu (s.89)
- 2 AE Kilidi (s.105)
- 3 GPS konumlama durumu
- 4 Özel Fotoğraf (s.166)
- 5 YDM Çekimi (s.160)/
Dijital Filtre (s.170)
- 6 Odak modu (s.110)
- 7 AE Ölçme (s.106)
- 8 Shake Reduction (s.126)/
Ufuk Düzeltme (s.127)
- 9 Pil seviyesi (s.53)
- 10 Ön/arka e-kadran kılavuzu
- 11 Obtüratör hızı
- 12 Diyafram açıklık değeri
- 13 Hassasiyet (s.95)
- 14 EV Telafisi (s.101)/Pozlama
Parantezleme (s.102)
- 15 EV çubuk ölçeği
- 16 Hassasiyet (s.95)
- 17 Flaş Modu (s.72)
- 18 AF noktası (s.113)
- 19 Geçiş Modu (s.80)
- 20 Beyaz Dengesi (s.153)
- 21 Flaş Pozlama Telafisi (s.74)
- 22 Beyaz Dengesi ince ayarı (s.155)
- 23 Eye-Fi iletişimi durumu (s.243)
- 24 Aralıklı Çekim veya Çoklu-pozlama
esnasındaki çekim sayısı
- 25 Dosya Formatı (s.151)
- 26 JPEG Piksel Ayarı (s.152)
- 27 JPEG Kalite Ayarı (s.152)
- 28 Kaydedilebilir fotoğraf sayısı/
● düğmesi kılavuzu

* Gösterge 3 yalnızca opsiyonel GPS ünitesi fotoğraf makinesine takılı ve çalışıyor olduğunda belirir. (s.286)

* Gösterge 23 yalnızca Eye-Fi kart kullanımda olduğu zaman belirir. , Eye-Fi iletişiminin bekleme modunda olduğunu gösterir, , Eye-Fi'nin bağlı olmadığını gösterir ve Eye-Fi iletişimi esnasında simge canlanır.



Eğer 30 saniye içerisinde hiçbir işlem gerçekleştirilmezse durum ekranı kaybolacak ve ayrıca çekimden hemen sonra 2 saniye sonra da kaybolacaktır. Bunu tekrar görüntülemek üzere **INFO** düğmesine basın.

● Live View

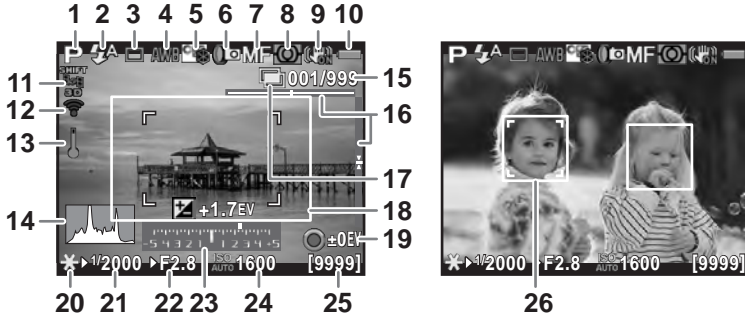

LV /  düğmesine basıldığında Live View görüntülenir. Monitörde fotoğraf oluşumunu kontrol ederken fotoğraflar çekebilirsiniz.

(Burada görüntülenen öğelerin tümü anlatım amaçlı olarak kullanılmıştır. Gerçek ekran bundan farklı olabilir.)



- | | |
|--|---|
| 1 Çekim Modu (s.89) | 14 Histogram (s.35) |
| 2 Flaş Modu (s.72)/
Kayıt Sesi Seviyesi (s.139) | 15 Aralıklı Çekim veya Çoklu-pozlama
esnasındaki çekim sayısı |
| 3 Geçiş Modu (s.80) | 16 Elektronik Seviye |
| 4 Beyaz Dengesi (s.153) | 17 Aralıklı Çekim (s.133)/
Çoklu-pozlama (s.136) |
| 5 Özel Fotoğraf (s.166) | 18 AF çerçevesi |
| 6 YDM Çekimi (s.160)/
Dijital Filtre (s.170) | 19  düğme kılavuzu |
| 7 Odak modu (s.110) | 20 AE Kilidi (s.105) |
| 8 AE Ölçme (s.106) | 21 Obtüratör hızı |
| 9 Shake Reduction (s.126)/
Ufuk Düzeltme (s.127)/
Movie SR (s.139) | 22 Diyafram açıklık değeri |
| 10 Pil seviyesi (s.53) | 23 EV çubuk ölçęi |
| 11 GPS konumlama durumu | 24 Hassasiyet (s.95) |
| 12 Eye-Fi iletişimi durumu (s.243) | 25 Kaydedilebilir fotoğraf sayısı/
kaydedilebilir video süresi |
| 13 Sıcaklık uyarısı | 26 Yüz algılama çerçevesi |

* Gösterge 11 yalnızca opsiyonel GPS ünitesifotoğraf makinesine takılı ve çalışıyor olduğunda belirir. (s.286)

* Gösterge 12 yalnızca Eye-Fi kart kullanımında olduğu zaman belirir. , Eye-Fi iletişiminin bekleme modunda olduğunu gösterir,  Eye-Fi'nin bağlı olmadığını gösterir ve Eye-Fi iletişimi esnasında simge canlanır.

* Gösterge 16, Elektronik Seviye etkin kılındığında görüntülenir. (s.224)

* Gösterge 18 bazılar zaman görüntülenir. Nesne odakta olduğu zaman yeşile, nesne odakta olmadığı zaman kırmızıya döner. Odak modu düğmesi **MF** olarak ayarlandığında görüntülenmez. (s.71)

* Gösterge 26 için, [Kontrast AF] [Yüz Algılama] olarak ayarlandığı zaman çoklu yüz algılama çerçeveleri görüntülenir. Bir ana yüz algılama çerçevesi sarı olarak, diğerleri ise beyaz olarak görüntülenir. (s.115)



- Eğer nesnenin parlaklığı düşük veya yüksekse, Live View'deki fotoğraf, gerçek fotoğraftan farklı olabilir.
- Eğer Live View esnasında ışık kaynağında herhangi bir değişiklik meydana gelirse, monitördeki görüntü titreşir. [Ayar 2] menüsündeki [Titreme Azaltma] dahilinde güç frekansını bölgenizde kullanılmakta olana ayarlayarak titreşimi kesebilirsiniz.
- Eğer Live View esnasında fotoğraf makinesi konumu hızlı bir şekilde değiştirilirse, fotoğraf uygun parlaklıkla görüntülenemeyebilir. Çekim öncesinde ekranın sabit olarak kalmasını bekleyin.
- Karanlık yerlerde kullanıldığında Live View fotoğrafında parazit oluşabilir.
- Hassasiyet ne kadar yüksek olursa, monitör görüntüsü ve/veya çekilen fotoğrafta o kadar parazit ve renk bozulması ortaya çıkabilir.
- Eğer uzun bir süre boyunca çekim yapmaya devam ederseniz, fotoğraf makinesinin dahili sıcaklığı artabilir ve sonuçta daha düşük kaliteli fotoğraflar ortaya çıkabilir. Çekim yapmadığınız zamanlarda fotoğraf makinesini kapatmanız tavsiye edilmektedir. Fotoğraf kalitesinde bir düşüş oluşmasını engellemek için, uzun pozlamalı çekimler ve video kayıtları yaparken fotoğraf makinesinin soğuması için yeterli zaman bırakın.
- Eğer fotoğraf makinesinin dahili sıcaklığı yükselirse, (sıcaklık uyarısı) görüntülenir ve Live View mevcut olmayabilir. Böyle bir durumda, çekimi sona erdirin veya vizörü kullanın.



[📷 Kayıt Modu 4] menüsündeki [Live View] dahilinde Live View ekran ayarlarını değiştirebilirsiniz. (s.116)

● Kontrol paneli

Kontrol panelini görüntülemek ve ayarları değiştirmek için, bekleme modunda **INFO** düğmesine basın. (s.41)

Fotoğraf çekim modu

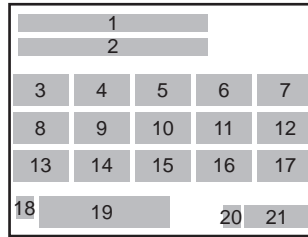

modu

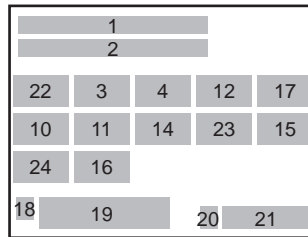

- 1 Fonksiyon ismi
- 2 Ayar
- 3 Özel Fotoğraf (s.166)/
SCN modu (s.91)
- 4 Dijital Filtre (s.170)
- 5 HDR Çekimi (s.160)
- 6 AF Aktif Alanı (s.113)
- 7 AF.A (s.112)
- 8 Bozulma Telifisi (s.162)
- 9 Yan Kromatik Sapma Ayarı (s.163)
- 10 Vurgu Telifisi (s.159)
- 11 Gölge Düzeltme (s.159)
- 12 AE Ölçme (s.106)
- 13 Dosya Formatı (s.151)
- 14 JPEG Kaydedilen Piksel (s.152)/
Video Kaydedilen Piksel (s.139)
- 15 JPEG Kalitesi (s.152)/
Video Kalite Seviyesi (s.139)
- 16 Shake Reduction (s.126)/
Movie SR (s.139)
- 17 Kontrast AF (s.115)
- 18 Gidilen yer ayarı (s.221)
- 19 Mevcut tarih ve saat (s.64)
- 20 SD Bellek Kartı durumu
- 21 Kaydedilebilir fotoğraf sayısı/
kaydedilebilir video süresi
- 22 Pozlama Ayarı (s.138)
- 23 Kare Sayısı (s.139)
- 24 Kayıt Sesi Seviyesi (s.139)



- Eğer kontrol panelinde 1 dakika içerisinde hiçbir işlem gerçekleştirilmezse, fotoğraf makinesi bekleme moduna döner.
- Durum ekranı ve kontrol panelinin ekran rengini değiştirebilirsiniz. [**Ayar 1**] menüsü [LED Ekran] dahilinde ayarı gerçekleştirin. (s.224)

● Çekim Bilgisi Ekranı

Kontrol paneli görüntülediği esnada **INFO** düğmesine basarsanız, vizörle çekim yapıldığı esnada, bekleme modunda görüntülenen bilgilerin türünü seçebilirsiniz. Bir ekran türü seçmek için çoklu seçiciyi (▲▼◀▶) kullanın ve **OK** düğmesine basın.

1

Fotograf Makinesizi Kullanmadan Önce

Ekran Göstergesi	Görüntülenen Bilgiler
Durum Ekranı	Vizörle çekim için ilgili ayarları görüntüler. (s.26)
Elektronik Seviye	<p>Fotoğraf makinesi açısını görüntüler. Sağ tarafta, yatay fotoğraf makinesi açısını gösteren bir çubuk ölçeği ve dikey fotoğraf makinesi açısını gösteren bir çubuk ölçeği belirir. Eğer fotoğraf makinesi açısı tespit edilemezse, çubuk ölçeklerinin her iki ucu ve ortası kırmızı olarak yanıp söner. Durum ekranına geri dönmek için deklanşöre yarıya kadar basın.</p>  <p>Örnek: Sola 1,5° eğimli (sarı) Dikey olarak düz (yeşil)</p>
Ekran Kapalı	Monitörde hiçbir şey görüntülenmez.
Elektronik Pusula	Mevcut enlem, boylam, yön ve Evrensel Koordine Edilmiş Saat (UTC) görüntülenir. Durum ekranına dönmek üzere deklanşöre yarıya kadar basın ve fotoğraf makinesini kapatıp, tekrar açın. Yalnızca opsiyonel GPS ünitesi fotoğraf makinesine eklendiğinde ve çalışıyor olduğunda kullanılabilir. (s.286)



Mod kadranı  olarak ayarlandığında Çekim Bilgisi Görüntüsü seçim ekranı görüntülenmez.



- Eğer Elektronik Seviye veya Ekran Kapalı seçilirse, fotoğraf makinesi kapatılıp, tekrar açıldığında ekran ayarı durum ekranına döner. Eğer [📷 Kayıt Modu 4] menüsü [Hafıza] dahilinde [Çekim Bilgisi Ekranı] ile ilgili kutucuğu işaretlerseniz, fotoğraf makinesi bir sonraki kez açıldığında seçilen ekran görüntüsü belirir. (s.231)
- Çekim bilgileri sunan Live View görüntüsü ve göstergeler, Live View çekimi esnasında görüntülenir. Eğer göstergelerin görüntülenmesini istemiyorsanız, [📷 Kayıt Modu 4] menüsü [Live View] dahilinde ayarı değiştirebilirsiniz. (s.116)

Oynatım Modu

Çekilen fotoğraf ve çekim bilgileri, oynatım modunun tek kare ekranında görüntülenir.

☞ Fotoğrafların İzlenmesi (s.76)

Oynatım bilgileri görüntüsü seçim ekranını çağırmak üzere **INFO** düğmesine basın. Tek kare ekranında beliren ekran görüntüsü türünü seçmek üzere çoklu seçiciyi (▲▼◀▶) kullanın ve **OK** düğmesine basın.



Tek kare ekranı
(Standart Bilgi Ekranı)

INFO
➔



Oynatım Bilgileri
Ekran Seçimi

Ekran Göstergesi	Görüntülenen Bilgiler
Standart Bilgi Ekranı	Çekilen fotoğraf, dosya formatı ve işletim kılavuz göstergeleri görüntülenir.
Ayrıntılı Bilgi Ekranı	Fotoğrafın nasıl ve ne zaman çekilmiş olduğu ile ilgili ayrıntılı bilgiler iki sayfada görüntülenir. (s.32)
Histogram Ekranı	Çekilen fotoğraf ve parlaklık histogramı görüntülenir. (s.34) Video oynatımı esnasında mevcut değildir.
RGB Histogram Ekranı	Çekilen fotoğraf ve RGB histogramı görüntülenir. (s.34) Video oynatımı esnasında mevcut değildir.
Bilgi Ekranı Yok	Yalnızca çekilen fotoğraf görüntülenir.

Burada seçilen ekran görüntüsü, fotoğraf makinesi bir sonraki kez oynatım modunda açıldığında görüntülenir.



- Eğer [📷 Kayıt Modu 4] menüsünün [Hafıza] ayarı dahilinde [Oynatım Bilgisi Ekranı] için kutucuktaki işareti kaldırırsanız, fotoğraf makinesi açıldığı zaman ilk olarak daima Standart Bilgi Ekranı görüntülenir. (s.230)
- Eğer kutucuk işaretlenerek, [▶ Oynatım 1] menüsündeki [Parlak/Koyu Alan] (s.191) etkin kılınırsa, parlak (aşırı pozlanmış) kısımlar kırmızı, karanlık (düşük pozlanmış) kısımlar sarı olarak yanıp söner. Bu bilgiler Ayrıntılı Bilgi Ekranında veya RGB Histogram Ekranında görüntülenmez.

● Ayrıntılı Bilgi Ekranı

Sayfalar arasında geçiş yapmak için çoklu seçicinin (▲▼) düğmesini kullanın. (Burada görüntülenen öğelerin tümü anlatım amaçlı olarak kullanılmıştır. Gerçek ekran bundan farklı olabilir.)

1

Sayfa 1

Fotoğraf

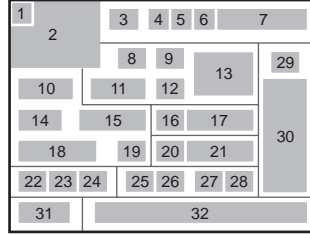

Film

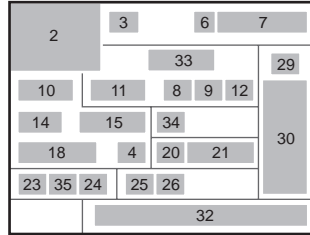

Sayfa 2

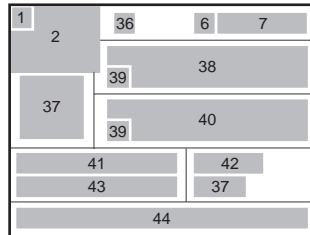
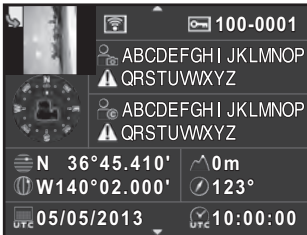

- 1 Döndürme bilgileri (s.198)
- 2 Çekilen fotoğraf
- 3 Çekim Modu (s.89)
- 4 Dijital Filtre (s.170)
- 5 DPOF ayarı (s.246)
- 6 Koruma ayarı (s.236)
- 7 Klasör numarası-Dosya numarası
- 8 Geçiş Modu (s.80)
- 9 AE Ölçme (s.106)
- 10 Obtüratör hızı
- 11 Objektif odak uzunluğu
- 12 Shake Reduction (s.126)/
Ufuk Düzeltme (s.127)/
Movie SR (s.139)
- 13 Odak modu (s.110)/
AF noktası (s.113)/
Kontrast AF (s.115)
- 14 Diyafram açıklık değeri
- 15 EV Telifisi (s.101)
- 16 Flaş Modu (s.72)
- 17 Flaş Pozlama Telifisi (s.74)
- 18 Hassasiyet (s.95)
- 19 HDR Çekimi (s.160)/
Çoklu-pozlama (s.136)
- 20 Beyaz Dengesi (s.153)
- 21 Beyaz Dengesi ince ayarı (s.155)
- 22 Dosya Formatı (s.151)
- 23 JPEG Kaydedilen Piksel (s.152)/
Video Kaydedilen Piksel (s.139)
- 24 JPEG Kalitesi (s.152)/
Video Kalite Seviyesi (s.139)
- 25 Vurgu Telifisi (s.159)
- 26 Gölge Düzeltme (s.159)
- 27 Bozulma Telifisi (s.162)
- 28 Yan Kromatik Sapma Ayarı (s.163)
- 29 Özel Fotoğraf (s.166)
- 30 Özel Fotoğraf parametreleri (s.167)
- 31 Renk Alanı (s.152)
- 32 Çekim tarihi ve zamanı
- 33 Kayıt süresi
- 34 Kayıt Sesi Seviyesi (s.139)
- 35 Kare Sayısı (s.139)
- 36 Eye-Fi üzerinden Aktarıldı (s.243)
- 37 Objektif yönü
- 38 Fotoğrafçı (s.241)
- 39 Önemli bilgi uyarısı
- 40 Telif Hakkı Sahibi (s.242)
- 41 Enlem
- 42 Rakım
- 43 Boylam
- 44 Evrensel Koordine Edilmiş Saat

* Gösterge 36 yalnızca Eye-Fi kart kullanılarak aktarılmış olan fotoğraflarda belirir.

* Göstergeler 37 ve 41 ila 44 yalnızca GPS bilgilerinin kayıtlı olduğu fotoğraflarda belirir.

● Histogram Ekranı/RGM Histogram Ekranı

Histogram Ekranı ve RGB Histogram Ekranı arasında geçiş yapmak için çoklu seçicinin (▲▼) düğmesini kullanın.

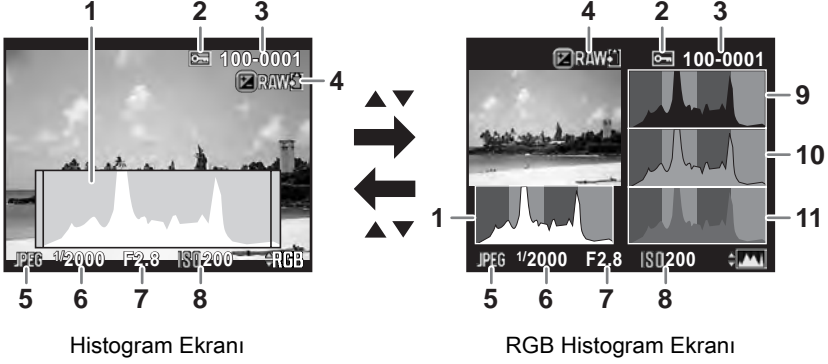

1 Histogram (Parlaklık)

2 Koruma ayarı

3 Klasör numarası-Dosya numarası

4 RAW verilerini kaydet

5 Dosya Formatı

6 Obtüratör hızı

7 Diyafram açıklık değeri

8 Hassasiyet

9 Histogram (R)

10 Histogram (G)

11 Histogram (B)

* Gösterge 4 yalnızca en son çekilen fotoğrafın dosya formatı JPEG olduğunda belirir ve fotoğraf aynı zamanda RAW formatında da kaydedilebilir. (s.76)

Histogramın Kullanımı

Histogram, bir fotoğrafın parlaklık dağılımını gösterir. Yatay eksen parlaklığı (sola doğru koyu, sağa doğru açık) ve dikey eksen piksel sayısını temsil eder.

Çekimden önceki ve sonraki histogramın şekli ve dağılımı size pozlama seviyesinin ve kontrastın doğru olup olmadığını söyler ve pozlamanın ayarlanmasının gerekmediğine veya resmi tekrar çekip çekmemeye karar vermenize imkan verir.

- ☞ Pozlamanın Ayarlanması (s.101)
- ☞ Parlaklık Ayarı (s.159)

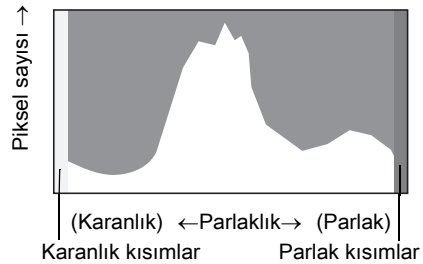

Fotoğraf düşük pozlanmış olduğu zaman, soldaki kısım kesilir (düşük pozlanmış kısımlar detaysızdır) ve fotoğraf aşırı pozlanmış olduğu zaman sağdaki kısım kesilir (aşırı pozlanmış kısımlar detaysızdır).

Çekim veya oynatım modu esnasında parlak/karanlık alan uyarısının görüntülenmesini ayarlayabilirsiniz.

- ☞ Oynatım Ekran Metodunun Ayarlanması (s.191)
- ☞ Hızlı İzleme için Ekran Ayarı (s.226)















Renk yoğunluğunun dağılımı RGB Histogram Ekranında her bir renk için görüntülenir. Eğer bir renk bir tarafta kısmi olarak kesilmiş durumdaysa, bu, rengin düşük veya aşırı pozlanmış olduğunu, bu renkte ışığın çok zayıf veya güçlü olduğunu veya beyaz dengesinin yanlış olduğunu gösterir.

- ☞ Beyaz Dengesinin Ayarlanması (s.153)

Kılavuz Göstergeler

Aşağıdaki göstergeler, herhangi bir zamanda kullanılacak olan tuşları, düğmeleri ve e-kadranları göstermek üzere ekranda belirir.

Örnek:

▲	Çoklu seçicinin (▲) düğmesi		⦿ düğmesi
▼	Çoklu seçicinin (▼) düğmesi		INFO düğmesi
◀	Çoklu seçicinin (◀) düğmesi		 düğmesi
▶	Çoklu seçicinin (▶) düğmesi		LV /  düğmesi
	MENU düğmesi		AF/AE-L düğmesi
	OK düğmesi	 	RAW/Fx düğmesi
	Ön e-kadran		Deklanşör düğmesi
	Arka e-kadran		

Vizör

Vizörle çekim yaptığınız zaman, aşağıdaki bilgiler vizörde belirir.

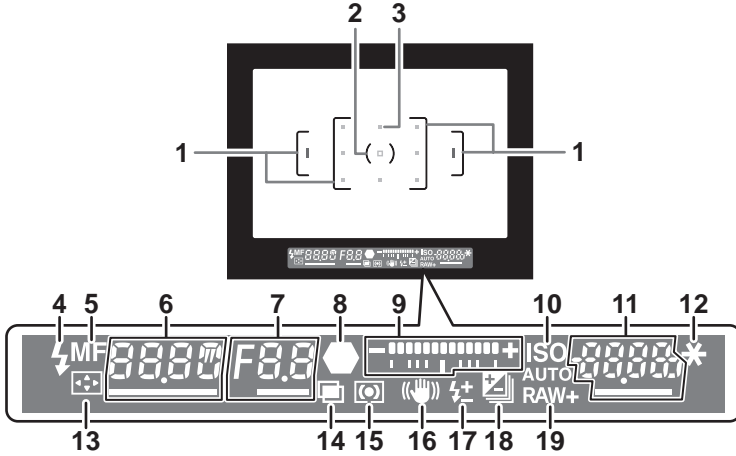

- 1 **AF çerçevesi**
- 2 **Spot ölçme çerçevesi** (s.106)
- 3 **AF noktası** (s.113)
Deklanşör düğmesine yarıya kadar basıldığında, otomatik odak için kullanımdaki AF noktası kırmızı (AF Alanını Örtüştür) olarak belirir. (s.113)
- 4 **Flash göstergesi** (s.75)
Yanıyor: flaş kullanılabildiği zaman.
Yanıp sönüyor: flaş gerekli olduğunda veya dolmakta iken.
- 5 **Odak modu** (s.110)
MF olarak ayarlandığında belirir.
- 6 **Obtüratör hızı**
Ayarlanabilir olduğu zaman altı çizilidir.
- 7 **Diyafram açıklık değeri**
Ayarlanabilir olduğu zaman altı çizilidir.
- 8 **Odak göstergesi** (s.69)
Yanıyor: nesne odakta olduğu zaman.
Yanıp sönüyor: nesne odakta olmadığı zaman.
- 9 **EV çubuk ölçeği**
EV telafisi değerlerini veya **M** modunda uygun ve mevcut pozlama değerleri arasındaki farkı görüntüler. (s.99, s.101)
Elektronik Seviye etkin kılındığında fotoğraf makinesi açısını görüntüler. (s.39)

- 10 ISO/ISO AUTO** (s.95)
Hassasiyet görüntülediğinde belirir.
- 11 Hassasiyet/Kalan fotoğraf saklama kapasitesi**
Ayarlanabilir olduğu zaman altı çizilidir.
Çekimden hemen sonra kaydedilebilir fotoğraf sayısını (maksimum “9999”) görüntüler.
EV telafisi ayarlanırken telafi değerini görüntüler.
M modundayken ve Elektronik Seviye etkin kılındığı zaman doğru pozlamadan olan sapmanın miktarını görüntüler.
- 12 AE Kilidi** (s.105)
AE Kilidi fonksiyonu etkin olduğunda belirir.
- 13 AF noktasının değiştirilmesi** (s.114)
AF noktası değiştirilebildiği zaman belirir.
- 14 Çoklu-pozlama** (s.136)
Çoklu-pozlama ayarlandığında belirir.
- 15 AE Ölçme** (s.106)
Merkez-ağırlıklı ölçme veya Spot ölçme seçildiği zaman belirir.
- 16 Shake Reduction** (s.126)
Shake Reduction fonksiyonu etkin kılındığında belirir.
- 17 Flaş Pozlama Telafisi** (s.74)
Flaş pozlama telafisi değeri ayarlanmakta olduğu zaman belirir.
- 18 EV Telafisi** (s.101)/**Pozlama Parantezi** (s.102)
EV telafisi ayarlanırken ve Pozlama Parantezi ayarlandığı zaman belirir.
- 19 Dosya Formatı** (s.151)
Dosya formatı RAW veya RAW+ olduğu zaman belirir.



Deklanşöre yarıya kadar basıldığı zaman veya ölçme çalışma süresi (fabrika ayarı: 10 san.) esnasında bilgiler vizörde görüntülenir. (s.106)

● Elektronik Seviye Ekranı

Fotoğraf makinesi düz olmadığı zaman, eğer [📷 Kayıt Modu 3] menüsündeki [Elektronik Seviye] etkin durumda ise, yatay fotoğraf makinesi açısını gösteren bir çubuk ölçeği, EV çubuk ölçeğinde görüntülenir. Fabrika ayarı olarak bu etkin değildir. (s.224)

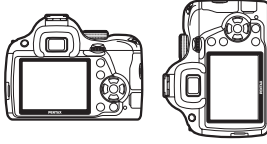

Düz olduğunda (0°de)



5° sola eğikken



Dikey olarak tutulduğunda ve 3° sağa eğikken

Fonksiyon ayarları; doğrudan tuşlar, kontrol paneli veya menüler kullanılarak değiştirilebilir.

Bu bölümde, işlev ayarlarının değiştirilmesi ile ilgili temel yollar anlatılmaktadır.

Doğrudan Tuşların Kullanımı

Bekleme modunda, çoklu seçiciye (▲▼◀▶) basarak Hassasiyet, Beyaz Dengesi, Flaş Modu ve Geçiş Modu ayarlarını gerçekleştirebilirsiniz. (s.80)

Aşağıda, bir örnek olarak [Flaş Modu] 'nun nasıl ayarlanacağı anlatılmaktadır.

- 1 Bekleme modunda çoklu seçiciye (◀) basın.**

Flaş Modu ayar ekranı belirir.

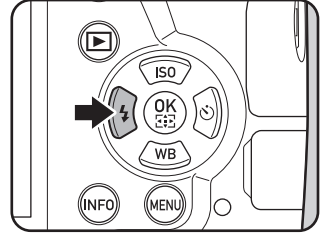

- 2 Bir flaş modu seçmek için çoklu seçicinin (◀▶) düğmesini kullanın.**

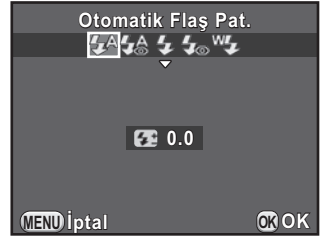

- 3 OK düğmesine basın.**

Fotoğraf makinesi bir resim çekmeye hazır durumdadır.

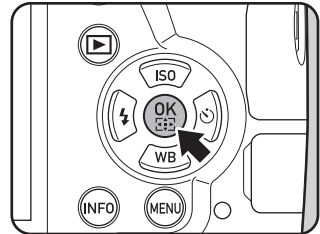

Kontrol Panelinin Kullanılması

Bekleme modundayken, kontrol paneline geçiş yapabilir ve ayarları değiştirebilirsiniz.

Aşağıda, bir örnek olarak [JPEG Kalite Ayarı] 'nin nasıl ayarlanacağı anlatılmaktadır.

1 Bekleme modunda INFO düğmesine basın.

Kontrol paneli belirir.

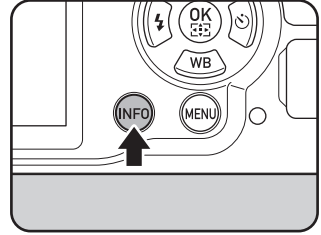

2 Ayarını değiştirmek istediğiniz bir öğeyi seçmek üzere çoklu seçicinin (▲▼◀▶) düğmesini kullanın.

Mevcut fotoğraf makinesi ayarlarının sonucu olarak değiştirilemeyecek olan öğeleri seçebilirsiniz.



3 OK düğmesine basın.

Seçilen öğe için ayar ekranı belirir.



- 4 Bir ayar değerini seçmek için çoklu seçicinin (◀▶) düğmesini veya arka e-kadranı (☀️) kullanın.

Mevcut fotoğraf makinesi ayarları ile kullanılamayacak olan öğeler seçilemez.



- 5 **OK** düğmesine basın.

Fotoğraf makinesi kontrol paneline döner. Sonrasında, diğer öğeleri ayarlayın.

- 6 **MENU** düğmesine veya yarıya kadar deklanşöre basın.

Fotoğraf makinesi bir resim çekmeye hazır durumdadır.



2. Adımda değiştirmek istediğiniz öğeyi seçtikten sonra arka e-kadranı (☀️) çevirerek de ayarı değiştirebilirsiniz (🗣️ modu için [Kayıt Sesi Seviyesi] yalnızca bu işlem kullanılarak ayarlanabilir). Özel Fotoğraf ve Dijital Filtre gibi işlemler için yapılacak ayrıntılı ayarlar, **OK** düğmesine basıldıktan sonra değiştirilebilir.

Menülerin Kullanımı

Bu bölümde aşağıdaki menülerin nasıl kullanılacağı anlatılmaktadır:

[📷 Kayıt Modu], [🎞️ Film], [▶️ Oynatım], [⚙️ Ayar] ve [C Özel Ayar].

Aşağıda, bir örnek olarak [📷 Kayıt Modu 3] menüsündeki [Düşük Obtrtör Hızı NR] ayarının nasıl yapılacağı açıklanmaktadır.

1 Bekleme modunda MENU düğmesine basın.

Monitörde [📷 Kayıt Modu 1] menüsü belirir.

Aşağıda listelenen menüler aşağıda belirtilen koşullarda görüntülenir.

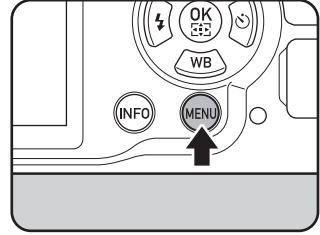

Mod kadranı 🎞️ olarak ayarlandığında	[🎞️ Film 1] menüsü
Oynatım modunda	[▶️ Oynatım 1] menüsü

2 Çoklu seçicinin (▶️) düğmesine iki kere basın.

Çoklu seçicinin (▶️) düğmesine her basıldığında, menü aşağıdaki sıra doğrultusunda değişecektir: [📷 Kayıt Modu 2], [📷 Kayıt Modu 3], [📷 Kayıt Modu 4], [🎞️ Film 1] ... [📷 Kayıt Modu 1].

Arka e-kadranı (🌅) çevirerek de menüyü değiştirebilirsiniz.

Ön e-kadran (🌅) sağa çevrildiğinde, menü aşağıdaki sıra doğrultusunda değişecektir: [📷 Kayıt Modu 1], [🎞️ Film 1], [▶️ Oynatım 1], [⚙️ Ayar 1], [C Özel Ayar 1].



- 3 Bir öğe seçmek üzere çoklu seçicinin (▲ ▼) düğmesini kullanın.



- 4 Çoklu seçicinin (▶) düğmesine basın.

Mevcut ayarlar açılan menüde veya alt menüde görüntülenir.



- 5 Bir ayar seçmek için çoklu seçicinin (▲ ▼) düğmesini kullanın.

Açılan menüyü iptal etmek veya bir önceki ekrana dönmek için **MENU** düğmesine basın.



- 6 OK düğmesine basın.

Ayar kaydedilir.

Bir alt menü görüntülendiğinde **MENU** düğmesine basın.

Sonrasında, diğer öğeleri ayarlayın.

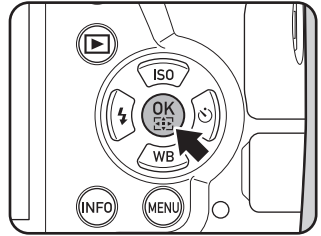

7 MENU düğmesine basın.

Menü öğesi seçilmeden hemen önce görüntülenmiş olan ekran tekrar belirir.

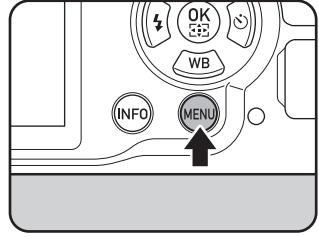

Eğer fotoğraf makinesi düzgün olmayan şekilde kapatılırsa (örneğin fotoğraf makinesi açık halde iken pilin çıkarılması) ayarlarınız saklanamayabilir.



- Ya en son kez seçilen menü sekmesinin ilk anda görüntülenmesini ya da daima [📷 Kayıt Modu 1] menüsünün ilk anda görüntülenmesi seçebilirsiniz. (s.227)
- Her bir menü hakkındaki ayrıntılar için aşağıdaki sayfalara bakın.
 - [📷 Kayıt Modu] menüsü s.81
 - [🎞️ Film] menüsü s.85
 - [▶️ Oynatım] menüsü s.190
 - [⚙️ Ayar] menüsü s.218
 - [📷 Özel Ayar] menüsü s.86

Not

1

Fotoğraf Makinenizi Kullanmadan Önce

2 Başlarken

Bu bölümde fotoğraf makinesinin satın alınmasından resim çekimine kadar yapılacak adımlar açıklanır. Bu bölümü okuduğunuzdan ve talimatları takip ettiğinizden emin olun.

Askının Takılması	48
Pilin Takılması	49
Bir SD Bellek Kartının Takılması/Çıkarılması	56
Bir Objektif Takılması	58
Vizör Diyopterinin Ayarlanması	60
Fotoğraf Makinesinin Açılması ve Kapatılması	61
Başlangıç Ayarları	62

- 1 Askının ucunu askı halkası içinden geçirin ve sonra bunu tokenın içinde sabitleyin.

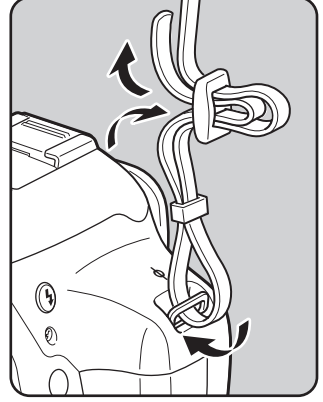

- 2 Askının diğer ucunu yukarıda anlatılanın aynı şekliyle bağlayın.

Fotoğraf makinesi ile aşağıdaki güç arzlari kullanılabilir.

- Şarj Edilebilir Lityum-iyon Pil D-LI109 (tedarik edilmiştir)
- Dört AA pile içeren AA Pil Yuvası D-BH109 (opsiyonel)
- AC Adaptör Kiti K-AC128 (opsiyonel)

Lityum-iyon Pilin Kullanılması

Fotoğraf makinesine güç tedarik etmek için, D-BC109 pil şarj cihazını ve D-LI109 şarj edilebilir lityum-iyon pili kullanın.

Pilin Şarj Edilmesi

Pili ilk defa kullandığınızda veya pil kapasitesi düştüğü zaman, pili yeniden şarj edin.

1 AC kablosunu şarj cihazına takın.

2 AC kablosunun fişini elektrik prizine takın.

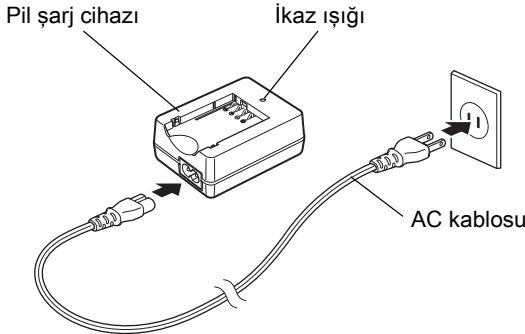

3 Pildeki ▲ işaretini yukarıya doğru tutun ve bunu pil şarj cihazına takın.

İlk olarak, pili resimde gösterildiği açı ile yerine yerleştirin ve ardından klik sesi duyulana kadar pili aşağı bastırın.

Şarj etme esnasında gösterge ışığı yanar ve pil tam olarak şarj edildiği zaman gösterge ışığı kapanır.

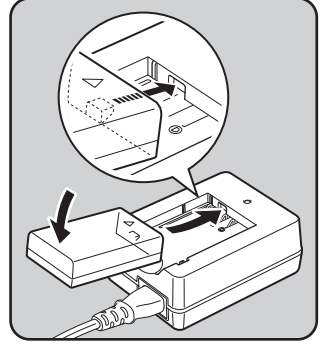

4 Pil tam olarak şarjlı olduğu zaman, pili şarj cihazından çıkarın.



- Tedarik edilmiş olan D-BC109 Pil Şarj Cihazını, şarj edilebilir D-LI109 dışındaki pilleri şarj etmek için kullanmayın. Diğer pillerin şarj edilmesi hasara veya ısınmaya yol açabilir.
- Aşağıdaki durumlarda pili yeni bir pille değiştirin:
 - Eğer gösterge ışığı yanıp sönüyorsa veya pil düzgün bir şekilde takıldıktan sonra yanmıyorsa
 - Eğer pil şarj edildikten sonra bile çok daha hızlı bir şekilde tükeniyorsa (pil, kullanım ömrünün sonuna ulaşmış olabilir)



Maksimum şarj etme süresi yaklaşık olarak 240 dakikadır (bu sıcaklığa ve kalan pil gücüne göre değişir). Sıcaklığın 0°C ve 40°C arasında olduğu bir yerde şarj edin.

Pilin Takılması/Çıkarılması

Caution

- Fotoğraf makinesi açık halde iken pil kapağını açmayın ya da pili çıkarmayın.
- Pili düzgün bir şekilde takın. Eğer pil yanlış bir şekilde takılırsa, çıkarılması zor olabilir. Takmadan önce pilin elektrotlarını yumuşak kuru bir bezle silin.
- Fotoğraf makinesi, sürekli bir şekilde uzun bir zaman süreci için kullanıldığı zaman fotoğraf makinesi veya pil ısınabileceği için dikkatli olun.
- Eğer fotoğraf makinesini uzun bir süre için kullanmayacaksanız, pili yerinden çıkarın. Fotoğraf makinesi uzun bir süre için kullanılmadığı halde pilin içerisinde terkedilmesi halinde pili akabilir ve fotoğraf makinesine zarar verebilir. Eğer çıkarılan pil altı ay veya daha fazla bir süre için kullanılmayacaksa, saklamadan önce pili yaklaşık 30 dakika boyunca şarj ediniz. Pili her altı ila on iki ayda bir yeniden şarj etmeyi unutmayınız.
- Pili, sıcaklığın oda sıcaklığının altında kalacağı bir yerde saklayın. Yüksek sıcaklıklara sahip mekanlardan kaçınınız.
- Eğer pili uzun süreler boyunca fotoğraf makinesinin dışında muhafaza ederseniz, tarih ve saat ayarları resetlenebilir. Böyle bir durumda mevcut tarih ve saati ayarlamak üzere "Tarih ve Saatin Ayarlanması" (s.64) dahilinde anlatılan işlemi uygulayın.

- 1** Pil kapağı kilit açma düğmesini ok yönünde (1) kaydırın ve pil kapağını açın (2).

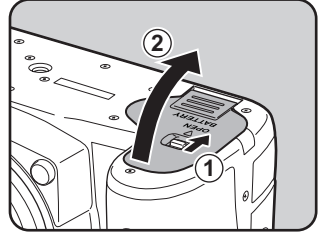

- 2** ▲ işareti fotoğraf makinesinin dışına doğru bakacak şekilde, yerine tam olarak oturana dek pili içeri itin.

Pili çıkarmak için, pil kilit düğmesini (3) ok yönünde itin.

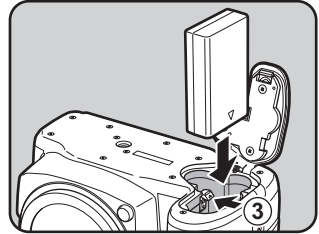

2

Başlatırken

3 PİL KAPAĞINI KAPATIN.

Pil kapağı kilitli durumda.

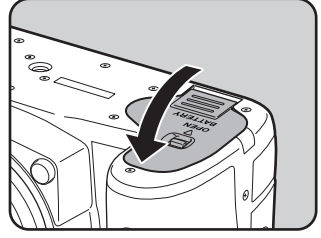

AA PİLLERİN KULLANILMASI

AA piller kullanırken, opsiyonel AA Pil Yuvasını D-BH109 kullandığınızdan emin olun.

Dört adet AA lityum pil, AA Ni-MH şarj edilebilir pil ya da AA alkalin pil kullanın.

Mevcut Piller	Özellikler
AA lityum piller	Fotoğraf makinesi soğuk iklimlerde kullanılırken tavsiye edilir.
AA Ni-MH şarj edilebilir piller	Bunlar şarj edilebilir olup yeniden kullanılabilir özelliktedir. Pillerle uyumlu olan bir pil şarj cihazına gereksinim duyulmaktadır.
AA alkalin piller	Kullanmakta olduğunuz piller bittiğinde bunlar kolaylıkla temin edilebilir ancak bazı koşullarda tüm fotoğraf makinesi işlevlerini desteklemezler. Bunları acil durumlarda veya fotoğraf makinesinin işlevselliğinin kontrol edilmesi gerektiğinde kullanın.

Caution

- Piller kullanılırken dikkat edilecek hususlarla ilgili olarak, bkz. "AA Pillerin Kullanımı Hakkında" (s.4).
- Eğer yaklaşık 1000 mAh kapasiteye sahip olan AA Ni-MH şarj edilebilir piller kullanılırsa, piller çok uzun süre dayanmayabilir. Yüksek kapasiteli Ni-MH şarj edilebilir piller kullanın.

1 AA pilleri pil yuvasındaki +/- göstergelerine göre yerleştirin.

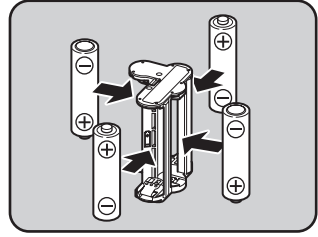

2 Pil kapağını açın.

s.51 dahilinde 1. Adıma bakın.

Fotoğraf makinesine takılı durumda ise pili yerinden çıkarın.





3 Pil yuvasını yerine tam olarak oturana dek pildeki odacığa yerleştirin ve pil kapağını kapatın.



- AA piller kullanmak için, kullanım öncesinde [**Ayar 3**] menüsünün [AA Pil Türü] kısmında AA pil türünü ayarlayın. (s.229)
- Fotoğraf makinesi düzgün şekilde çalışmıyorsa pillerin yönünü kontrol edin.

Pil Seviye Göstergesi

Durum ekranında veya Live View ekranında görüntülenen  kısmını kontrol ederek kalan pil seviyesini öğrenebilirsiniz.

Ekran	Pil Seviyesi
 (yeşil)	Pil dolu.
 (yeşil)	Pil tam dolu olmaya yakın. (Yalnızca D-LI109)
 (turuncu)	Pil kapasitesi düşük. (Yalnızca D-BH109)
 (sarı)	Pil kapasitesi düşük. (Yalnızca D-LI109)
 (kırmızı)	Pil hemen hemen boş.
[Pil bitmiş durumda]	Mesaj görüntüledikten sonra fotoğraf makinesi kapanır.



- Fotoğraf makinesi düşük sıcaklıklarda kullanıldığında veya uzun süreler için sürekli çekim gerçekleştirildiği zaman, pil seviyesi yeterli olarak görünse bile , veya (kırmızı) belirebilir.
- Isı azaldıkça pil performansı geçici olarak azalır. Fotoğraf makinesini soğuk iklimlerde kullandığınızda, yanınızda yedek piller taşıyın ve bunları cebinizde ılık olarak muhafaza edin. Normal oda ısısına döndüğünde pil performansı normale dönecektir.
- Yurtdışına seyahat ettiğinizde veya pek çok resim çektiğinizde yanınızda yedek piller bulundurunuz.

2

Başlarken

AC Adaptörün Kullanımı

Monitörü uzun bir süre için kullandığınızda ya da fotoğraf makinesini bir bilgisayara veya AV cihazına bağladığınızda, opsiyonel AC Adaptör kitinin K-AC128 kullanımını tavsiye etmekteyiz.



AC Adaptör Kiti K-AC128 dahilinde AC Adaptörü D-AC120, DC Bağlaştırıcı D-DC128 ve AC kablosu bulunmaktadır.

1 Fotoğraf makinesinin kapalı olduğundan emin olun.

2 Pil kapağını açın.

s.51 dahilinde 1. Adıma bakın.

Fotoğraf makinesine takılı durumda ise pili yerinden çıkarın.

3 Pil yuvasının sağ kısmındaki bağlantı kablosu kapağını (1) dışarı çekin ve yerine tam olarak oturana dek DC bağlaştırıcıyı pil yuvasına takın.

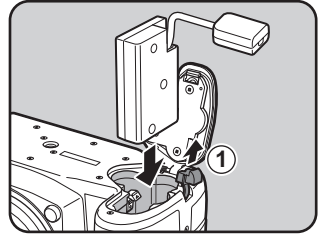

4 Pil kapağını kapatın.

Bağlantı kablosu, bağlantı kablosu kapak bölümünden dışarı itilir.

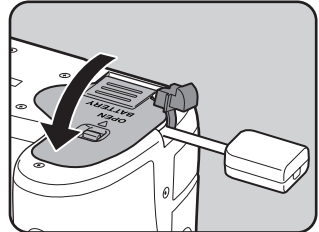

5 DC bağlaştırmacı ile AC adaptörünü bağlayın.

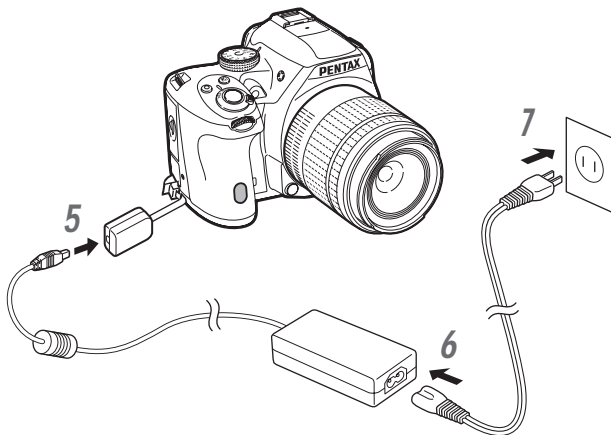

6 AC adaptörünü AC kablosuna bağlayın.

7 AC kablosunun fişini elektrik prizine takın.



- AC adaptörü takılmadan ve çıkarılmadan önce, fotoğraf makinesinin kapatılmış olduğundan emin olun.
- Terminaller arasındaki bağlantıların iyi yapılmış olduğundan emin olun. Karta erişilmekte iken, güç arızası ile olan bağlantının kaybedilmesi halinde, SD Bellek Kartı veya veriler bozulabilir.
- AC adaptörü kullanım halindeyken, bağlantı kablosu, fotoğraf makinesindeki bağlantı kablosu kapağından çıkmış durumda olacaktır.
- DC bağlaştırmacının çıkarılmasından sonra, bağlantı kablosu kapağını bunun orijinal konumuna döndürün.



- AC adaptör, fotoğraf makinesine bağlandığı zaman, pil seviye göstergesi olarak **DC IN** görüntülenir.
- AC adaptörü kullanmadan önce, AC adaptör kitinin kılavuzunu okuduğunuzdan emin olun.

Bir SD Bellek Kartının Takılması/Çıkarılması

Bu fotoğraf makinesinde, piyasadan satın alınabilen SD Bellek Kartı, SDHC Bellek Kartı veya SDXC Bellek Kartı kullanılmaktadır. SD Bellek Kartını takmadan ve çıkarmadan önce, fotoğraf makinesinin kapalı olduğundan emin olun.

2

Başlarken

Caution

- Kart erişim ışığı yanıyorken SD Bellek Kartını çıkarmayın.
- Fotoğraf makinesi kullanım halindeyken kart kapağını açmayın.
- Kullanılmamış veya diğer cihazlarda kullanılmış olan bir SD Bellek Kartını bu fotoğraf makinesini kullanarak biçimlendirin (sıfırlayın). Biçimlendirme ile ilgili ayrıntılar için bkz. "Bir SD Bellek Kartının Biçimlendirilmesi" (s.235).
- Videolar kaydederken yüksek-hızlı bir bellek kartı kullanın. Eğer yazma hızı, kayıt hızı ile aynı olmazsa, kayıt esnasında yazma durabilir.

1 Fotoğraf makinesinin kapalı olduğundan emin olun.

2 Kart kapağını ok yönünde kaydırın ve sonrasında bunu açmak üzere kaldırın (1→2).

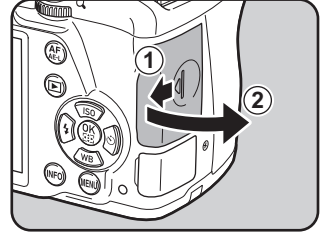

3 SD Bellek Kartı etiketi monitöre doğru bakacak şekilde kartı sonuna kadar ileri itin.

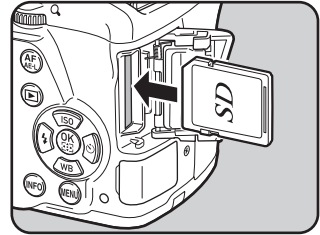

Yerinden çıkarmak üzere SD Bellek Kartına bir kere bastırın.

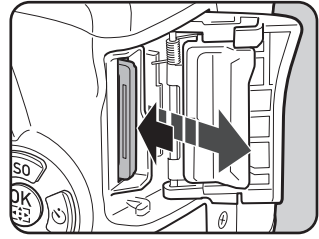

4 Kart kapağını (3) kapatın ve kapağı ok yönünde kaydırın (4).

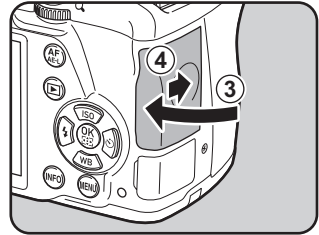

Kart kapağını tam olarak kapattığınızdan emin olun. Eğer kart kapağı açık kalırsa fotoğraf makinesi açılmayacaktır.



Bir SD Bellek Kartı üzerine kaydedilebilecek olan yaklaşık fotoğraf sayısı ve video süresi ile ilgili ayrıntılar için, bkz. "Boyut Bazında Yaklaşık Fotoğraf Depolama Kapasitesi" (s.301).

Fotoğraf makinesinin gövdesine uygun bir objektif takın.

Bu fotoğraf makinesi ile aşağıdaki objektiflerin herhangi birini kullandığınız zaman, fotoğraf makinesinin tüm çekim modları kullanılabilir olacaktır.

(a) DA, DA L, D FA, FA J objektifler

(b) **A** (Otomatik) konumu bulunan objektifler; **A** konumunda kullanıldığında

Caution

- Bir objektifi takarken veya çıkarırken, tozdan ve kirden göreceli olarak arındırılmış olan bir ortam seçin.
- Bir objektif takılı olmadığı zaman fotoğraf makinesindeki gövde yuva kapağını yerinde tutun.
- Fotoğraf makinesinden çıkarma sonrasında objektif yuva kapağını ve objektif kapağını objektife taktığınızdan emin olun.
- Fotoğraf makinesinin yuvasına parmaklarınızı sokmayın veya aynaya dokunmayın.
- Fotoğraf makinesi gövdesi ve objektif yuvası üzerinde objektif veri temas noktaları mevcuttur. Temas noktalarındaki kir, toz veya paslanma elektrikli sisteme zarar verebilir. Profesyonel temizlik hizmetleri için PENTAX Servis Merkezi ile irtibat kurun.
- (b) dahilinde belirtilen objektiflerden biri, açıklık halkası **A** haricindeki konulardan birine ayarlanmış olarak kullanıldığında veya yukarıda listelenmiş olanların haricindeki bir objektif ve/veya diğer aksesuarlar kullanıldığında bazı işlevler sınırlandırılmış olabilir. Ayrıntılar için bkz. "Çeşitli Objektif Kombinasyonlarıyla Mevcut olan İşlevler" (s.278).
- Odak uzunluğu bilgisi otomatik olarak elde edilemeyen bir objektif kullanılması halinde, fotoğraf makinesi açıldığı zaman [Giriş Odaksal Uzunluğu] ekranı belirir. Ayrıntılar için bkz. "Odak Uzunluğunun Ayarlanması" (s.281).
- Diğer üreticiler tarafından imal edilmiş objektiflerin kullanımından kaynaklanan kazalar, hasarlar ve işlev bozuklukları ile ilgili olarak hiçbir sorumluluk ve yükümlülük kabul etmemekteyiz.

1 Fotoğraf makinesinin kapalı olduğundan emin olun.

2 Gövde yuva kapağını (1) ve objektif yuva kapağını (2) çıkarın.

Objektifte bir objektif yuva kapağı olmadığı zaman, objektif yuvasının hasar görmesine engel olmak için objektif yuva tarafı yukarı bakacak şekilde objektifi yerine yerleştirdiğinizden emin olun.

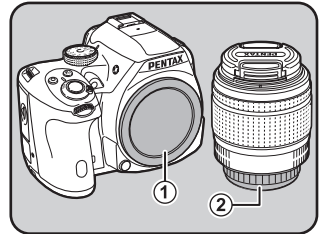

- 3** Fotoğraf makinesi ve objektif yuva indeksini (kırmızı noktalar: ③) eşleştirin ve tık sesi gelene kadar objektifi saat yönünde çevirerek sabitleyin.

Taktıktan sonra, objektifin yerine kilitlenmiş olduğundan emin olmak için objektifi saatin tersi yönünde çevirin.

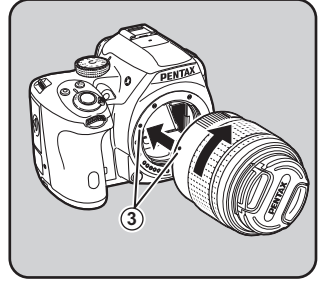

- 4** Ön objektif kapağını gösterilen kısımlardan içeriye doğru bastırarak çıkarın.

Pili Çıkarmak için

İlk olarak objektif kapağını takın ve ardından objektif kilit açma düğmesine (④) basılı tutarken objektifi saat yönünün tersi yöne çevirin.

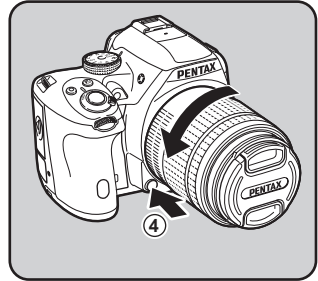
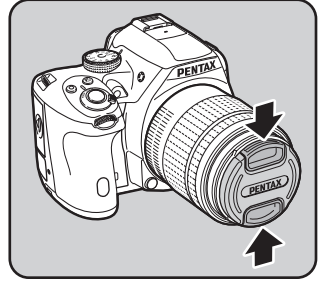

Gövde yuva kapağı (①), ürünün nakliyesi esnasında çizilmeleri önlemek ve toz girişini bloke etmek içindir. Bir kilit işlevine sahip olan Gövde Yuva Kapağı K ayrı olarak satılmaktadır.

Vizör Diyopterinin Ayarlanması

Görüş durumunuza uyacak şekilde vizör diyopterini ayarlayabilirsiniz. Fotoğraf makinesi, fabrika çıkışlı olarak, vizör kısmına eklenmiş olan bir Vizör lastiği F_R ile donatılmıştır. Vizör lastiği ekli olduğunda diyopter ayarlanabilir. Ancak, vizör lastiği çıkarılmış halde iken ayar yapılması daha kolaydır.

2

Başlarken

- 1** Ok yönünde dışarı çekerek vizör lastiğini çıkarın.

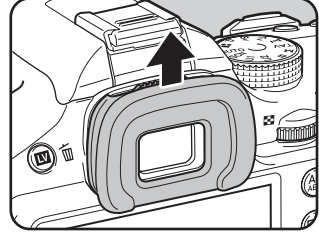

- 2** Vizörden bakın ve diyopter ayar kolunu sola ya da sağa kaydırın.

Vizördeki AF çerçevesi odaklanana kadar kolu ayarlayın.

Fotoğraf makinesini bir duvar veya diğer parlak ve düz bir nesne üzerine hedefleyin.

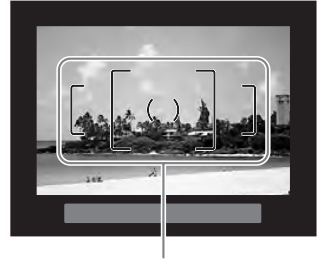
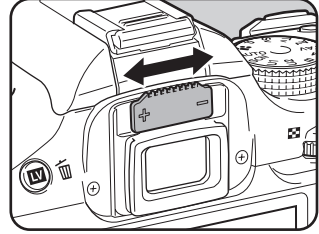

AF çerçevesi

- 3** Vizör lastiğini, vizör göz kısmındaki yivle hizalayın ve ilgili konuma itin.



Daha hassas odaklama için, Büyütücü Vizör Lastiği O-ME53'ü de kullanabilirsiniz.

Fotoğraf Makinesinin Açılması ve Kapatılması

1 Ana düğmeyi [ON] konumuna çevirin.

Fotoğraf makinesi açılır.

Fotoğraf makinesini kapatmak için ana düğmeyi [OFF] konumuna ayarlayın.

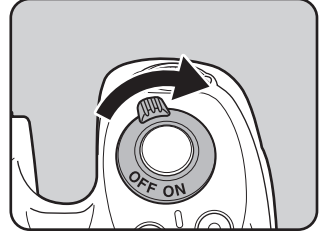

- Kullanılmadığı durumda fotoğraf makinesini her zaman kapalı muhafaza edin.
- Eğer belirli bir zaman süreci esnasında herhangi bir işlem gerçekleştirilmezse fotoğraf makinesi otomatik olarak kapanacaktır (Otomatik Kapanma). Fotoğraf makinesini aktif hale getirmek için, bunu tekrar açın veya aşağıdakilerden herhangi birini gerçekleştirin.
 - Deklanşöre yarıya kadar basın.
 - **MENU** düğmesine veya **INFO** düğmesine basın.
- [Otomatik Kapanma] kısmı varsayılan ayar olarak [1dk] şeklinde ayarlıdır. [Ayar 3] menüsünün [Otomatik Kapanma] kısmında ayarı değiştirebilirsiniz. (s.229)
- Oynatım modunda fotoğraf makinesini açmak için, [▶] düğmesine basılı tuttuğunuz esnada ana düğmeyi [ON] olarak ayarlayın.

Fotoğraf makinesi ilk kez açıldığında [Language/言語] ekranı monitörde belirir. Monitörde görüntülenen dili ve geçerli tarih ve saati ayarlamak üzere aşağıdaki prosedürü takip edin.

Eğer [Tarih Ayarlama] ekranı belirirse, "Tarih ve Saatin Ayarlanması" (s.64). kısmına gidiniz.



Ekran Dilinin Ayarlanması

Menüler, hata mesajları, vs.'nin görüntülenmesi için ilgili dili ayarlayabilirsiniz.

1 İstenen dili seçmek için çoklu seçiciyi (▲▼◀▶) kullanın ve OK düğmesine basın.

[Başlangıç Ayarı] ekranı seçilen dilde belirir.

Eğer 🏠 (Bulunulan yer) ayarının değiştirilmesi gerekmiyorsa 6. Adıma geçin.



2 Çerçeveyi 🏠 kısmına taşımak için çoklu seçicinin (▼) düğmesine basın ve sonrasında çoklu seçicinin (▶) düğmesine basın.

[🏠 Bulunulan Yer] ekranı belirir.

3 Bir şehir seçmek için çoklu seçicinin (◀▶) düğmesini kullanın.

Bölgeyi değiştirmek için arka e-kadranı (☀️) çevirin.

Bir bulunulan yer olarak seçilebilecek şehirleri görmek için bkz. "Saat Dilimleri Şehir Listesi" (s.223).



4 Çoklu seçicinin (▼) düğmesi ile [DST] seçin, ve (Açık) veya (Kapalı) seçmek üzere çoklu seçicinin (◀▶) düğmesine basın.

5 OK düğmesine basın.

[Başlangıç Ayarı] ekranı yeniden belirir.

6 Çoklu seçicinin (▼) düğmesine basarak [Metin Boyutu] seçin ve çoklu seçicinin (▶) düğmesine basın.

7 [Standart] veya [Büyük] seçmek üzere çoklu seçicinin (▲▼) düğmesini kullanın ve OK düğmesine basın.

[Büyük] seçilmesi halinde, seçilen menü öğelerinin yazı boyutu büyür.



8 [Ayarlar tamamlandı] seçmek üzere çoklu seçicinin (▼) düğmesine basın ve OK düğmesine basın.

[Tarih Ayarlama] ekranı belirir.



- Eğer bulunulan yer ve tarih ve saat ayarları durumda değilse, bir sonraki kez fotoğraf makinesi tekrar açıldığında [Başlangıç Ayarı] ekranı veya [Tarih Ayarlama] ekranı görüntülenecektir.
- Daha sonrasında [↖️ Ayar 1] menüsü üzerinden metin boyutunu değiştirebilirsiniz. Bu kılavuzda, menü ekranları bundan sonra [Metin Boyutu] [Standart] olarak ayarlanmış haliyle anlatılacaktır.

Tarih ve Saatin Ayarlanması

Geçerli tarihi ve saati ve görüntüleme tipini ayarlayın.

- 1 Çoklu seçicinin (▶) düğmesine basın ve tarih formatını seçmek üzere çoklu seçicinin (▲ ▼) düğmesini kullanın.

[aa/gg/yy], [gg/aa/yy] veya [yy/aa/gg] seçin.



- 2 Çoklu seçicinin (▶) düğmesine basın ve [24h] veya [12h] seçmek için çoklu seçicinin (▲ ▼) düğmesini kullanın.

- 3 OK düğmesine basın.

Çerçeve, [Tarih Biçimi] kısmına döner.

- 4 Çoklu seçicinin (▼) düğmesine basın ve çoklu seçicinin (▶) düğmesine basın.

Eğer tarih biçimi [aa/gg/yy] olarak ayarlıysa çerçeve ay kısmına hareket eder.

- 5 Ay ayarını yapmak için çoklu seçicinin (▲ ▼) düğmesini kullanın.

Gün ve yılı da aynı şekilde ayarlayın.

Sonra, saati ayarlayın.

Eğer 2. Adımda [12h] seçtiyseniz, fotoğraf makinesi saate bağlı olarak am ve pm arasında geçiş yapılabilir.



6

[Ayarlar tamamlandı] seçmek üzere çoklu seçicinin (▼) düğmesine basın ve **OK** düğmesine basın.

Fotoğraf makinesi bir resim çekmeye hazır durumdadır.

Eğer tarihi ve saati menüden ayarlarsanız, [↖ Ayar 1] menüsü yeniden görünecektir. Bu durumda **MENU** düğmesine basın.



- 6. Adımda **OK** düğmesine bastığınız zaman, saniye değeri 0 olarak ayarlanır. Tam saati ayarlamak için, zaman sinyali 0 saniyeye ulaştığında (TV, radyo, v.b.'de) **OK** düğmesine basın.
- Tarih ve saat ayarlanırken **MENU** düğmesine basılması, bu noktaya kadar yapılmış olan ayarları iptal eder ve fotoğraf makinesinin çekim moduna geçmesini sağlar.
- Dil ve tarih ve saat ayarlarını daha sonrasında [↖ Ayar 1] menüsünden değiştirebilirsiniz.

2

Not

3 Temel İşlemler

Bu bölümde, fotoğraf makinesinin resmi çekilen nesneyi temel olarak ideal ayarları seçmesi üzere, mod kadranı **AUTO** (Otomatik Resim) olarak ayarlıyken çekim için söz konusu olan temel işlemler anlatılmaktadır.

Resim çekimindeki gelişmiş fonksiyonlar ve ayarlar hakkında bilgi için 4. ve daha sonraki bölümlere bakın.

Temel Çekim İşlemi	68
Dahili Flaşın Kullanılması	72
Fotoğrafların Gözden Geçirilmesi	76

Fotoğraf Makinesinin İdeal Ayarları Kendiliğinden Seçmesi

Bu fotoğraf makinesi çeşitli pozlama modları, odak modları ve geçiş modlarına sahiptir. Bu bölümde, basitçe deklanşör düğmesine basılmasıyla nasıl resim çekileceği açıklanmaktadır.

Vizör üzerinden bakarak veya görüntüyü monitörde izlediğiniz esnada resimler çekebilirsiniz.

Vizörü Kullanarak Resim Çekme

1 Mod kadranını AUTO olarak ayarlayınız.

- Çekim modu **AUTO** moduna ayarlanır.
- ☞ Uygun Çekim Modunun Seçilmesi (s.89)

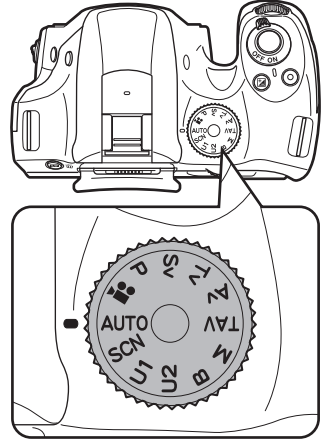

2 Odak modu mandalını AF.S olarak ayarlayın.

AUTO modunda, odak modu **AF.A** (Otomatik Odak/Otomatik) moduna değişir.

☞ Odak Modunun Ayarlanması (s.110)

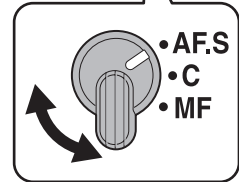
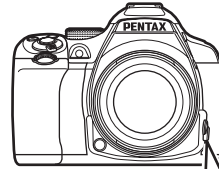

3 Nesneyi görmek üzere vizörden bakın.

Bir zoom'lu objektif kullanıldığında, görüş açısını değiştirmek üzere zoom halkasını sağa veya sola döndürün.

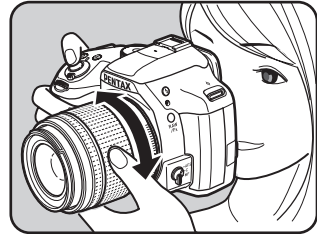

4 Nesneyi AF çerçevesinin içine yerleştiriniz ve deklanşör düğmesine yarıya kadar basın.

Otomatik odak sistemi çalışır.

Odak göstergesi ● belirir ve nesne odağa geldiği zaman bir bip sesi duyarsınız (focus lock).

AUTO moduna ayarlandığı zaman, opsiyonel çekim modu ☺ (Standart), 📷 (Portre), ▲ (Manzara), * (Makro), 🏃 (Hareketli Nesne), 📷 (Geçe Çekimi Portre), 🌅 (Gün Batımı), 📧 (Mavi Gökyüzü) veya 🌲 (Orman) arasından otomatik olarak seçilir. (s.90)

AF yardım ışığı karanlık veya arka aydınlatmalı bir mekanda yanar. Eğer flaş kullanımı gerekli ise, flaş durumu ⚡ vizörde yanıp söner. ⚡ düğmesine basarak flaşı çıkarın.



Odak durumu

Odak göstergesi

5 Deklanşöre tam olarak basın.

Fotoğraf çekilmiştir.



Bu işlem, "deklanşörün serbest bırakılması" veya "çekim" olarak tanımlanır.

6 Çekilen fotoğrafı monitörde gözden geçirin.

Çekimden kısa bir süre sonra fotoğraf ekranda 1 saniye için belirir (Hızlı İzleme).

Hızlı İzleme esnasında aşağıdaki işlemler yapılabilir.

Mevcut işlemler

 düğmesi	Fotoğrafı siler. (s.77)
Arka e-kadran ()	Fotoğrafı büyütür. (s.192)
 düğmesi	RAW fotoğrafı kaydeder (yalnızca veri mevcut olduğu zaman). (s.76)

 Hızlı İzleme için Ekran Ayarı (s.226)



- Fotoğraf odakta olduğu zaman çıkan bip sesi kapatılabilir. (s.220)
- Fotoğraf makinesini, **AF/AE-L** düğmesine basıldığında otomatik olarak odaklama yapması üzere ayarlayabilirsiniz. (s.178)
- Fotoğrafı monitörde ön izlemeye tabi tutabilir ve çekimden önce alan derinliğini kontrol edebilirsiniz. (s.123)



Güç zoom işlevleri (Fotoğraf Boyut Takibi, Zoom Klipsi ve Otomatik Zoom Etkeli) bu fotoğraf makinesi ile uyumlu değildir. Manuel odağı kullanın.

Live View İşlevi Kullanılarak Fotoğraf Çekme

1 s.69 3. Adımda **LV**/ düğmesine basın.

Live View görüntüsü monitörde görüntülenir.

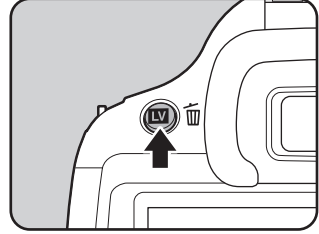

2 Nesneyi monitördeki AF çerçevesi içine konumlayın ve deklanşör düğmesine yarıya kadar basın.

Otomatik odak sistemi çalışır.

Odaklama yapıldığı zaman AF çerçevesi yeşile döner.

Sonraki adımlar, vizör kullanılarak yapılan çekimle aynıdır.

Live View ile çekimi sonlandırmak üzere **LV**/ düğmesine basın.



AF çerçevesi



- Odak kilitlendiği esnada ([Kontrast AF] ayarının [Takip] olarak ayarlandığı durum hariç) **OK** düğmesine basarak odaktaki merkez alanı büyütebilirsiniz. (s.118)
- Bu kılavuzda, açıklamalar ve örnekler asıl itibariyle vizörle yapılan çekimler için belirtilmiştir.

Düşük seviyeli ışıkla veya arka ışıklı koşullarda resimler çekmek için bir flaş kullanın.

Dahili flaş, yaklaşık 0,7 m ila 5 m arasındaki mesafedeki bir nesne için idealdir. 0,7 m'den daha yakın bir mesafede kullanıldığında zaman fotoğrafının köşelerinde kararmalar (ışık yokluğundan dolayı fotoğrafın köşelerinde kararma) ortaya çıkabilir (bu mesafe, kullanılan objektife ya da hassasiyet ayarına sıkı şekilde bağlıdır (s.259)).











- Dahili flaş kullanıldığında, çekimden önce objektif ışık siperliğini çıkarın. Kullanılmakta olan objektife ve çekim koşullarına bağlı olarak köşelerde kararmalar ortaya çıkabilir. Ayrıntılar için bkz. "Objektif ve Dahili Flaş" (s.279).
- Üzerinde bir **A** (Auto) konumu olmayan bir objektif kullanıldığında dahili flaş daima tam olarak patlar.



Dahili flaş hakkındaki ayrıntılar ve harici bir flaş ile nasıl resim çekileceği ile ilgili talimatlar için, bkz. "Flaşın Kullanılması" (s.257).

Flaş Modunun Ayarlanması

Flaş Modu	Fonksiyon
 Otomatik Flaş Pat.	Ortam ışığını otomatik olarak ölçer ve flaş kullanılıp kullanılmayacağını belirler.
 Otomatik Flaş+Kırmızı-göz Giderme	Otomatik flaş öncesinde kırmızı-göz giderme amaçlı olarak bir ön-flaş patlatır.
 Flaş Açık	Her resim çekildiğinde flaşı patlatır.
 Flaş Açık+Kırmızı-göz Giderme	Ana flaştan önce kırmızı-göz giderme için bir ön-flaş patlatır.
 Düşük-hızlı Senk.	Parlaklığa bağlı olarak daha yavaş bir obtüratör hızına ayarlar. Örneğin, arka planda gün batımı varken bir portre çekmek için bu kullanıldığında, hem kişi ve hem de arka plan güzel bir şekilde belirir. (s.258)





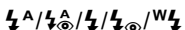
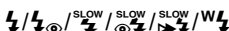
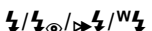





Flaş Modu	Fonksiyon
 Düşük-hızlı Senk.+Kırmızı-göz	Düşük-hızlı Senk. ile ana flaş patlatılmadan önce, kırmızı-göz giderme için bir ön-flaş patlatılır.
 Sürüklenen Perde Senk.	Obtüratör perdesi kapanmadan hemen önce flaş patlar. Hareketli nesnelere arkalarında bir ışık izi bırakıyorlarmışçasına çeker.
 Kablosuz Modu	Bir senk kablosu kullanmaksızın bir opsiyonel harici flaşı senkronize edebilirsiniz. (s.264)

Flaş modları, çekim moduna bağlı olarak farklılık gösterir.

Çekim Modu	Seçilebilir Flaş Modu
AUTO/SCN	
P/Sv/Av	
Tv/TAv/M/B	



Flaş aşağıdaki çekim modlarında patlamaz.

-  modu
- **AUTO** modu dahilinde  (Gün Batımı) veya  (Mavi Gökyüzü)
- **SCN** modu dahilinde  (Gün Batımı),  (Mavi Gökyüzü),  (Gece Çekimi),  (Gece Çekimi HDR),  (Arka Işık Silüeti),  (Mum Işığı),  (Işıklıdırma) veya  (Müze)

1 Bekleme modunda çoklu seçiciye (◀) basın

Flaş Modu ayar ekranı belirir.

2 Bir flaş modu seçmek üzere çoklu seçicinin (◀▶) düğmesini kullanın ve OK düğmesine basın.

Fotoğraf makinesi bir resim çekmeye hazır durumdadır.

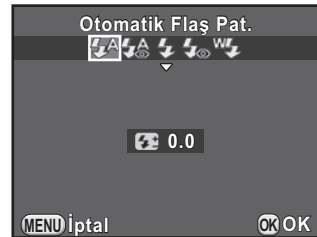

Düşük-hız Senk ve Sürüklenen Perde Senk, obtüratör hızını düşürür. Fotoğraf makinesinin sarsılmasını önlemek için, Shake Reduction işlevini açınız veya bir tripod kullanın.

Flaş Çıkışının Telafi Edilmesi

Flaş çıkışını -2.0 ila +1.0 aralığında ayarlayabilirsiniz. [C Özel Ayar 1] menüsü [1. EV Adımları] dahilinde belirlenen kademe aralığına uygun olarak aşağıdaki flaş telafi değerleri ayarlanabilir.

EV Adımları	Seçilebilir Flaş Telafi Değeri
1/3 EV	-2.0, -1.7, -1.3, -1.0, -0.7, -0.3, 0.0, +0.3, +0.7, +1.0
1/2 EV	-2.0, -1.5, -1.0, -0.5, 0.0, +0.5, +1.0

1 2. Adımda çoklu seçicinin (▼) düğmesine basın s.73.

2 Arka e-kadranı (☀️) çevirin.

Flaş telafi değeri ayarlanır.

Değeri 0.0 olarak resetlemek için ● düğmeye basın.

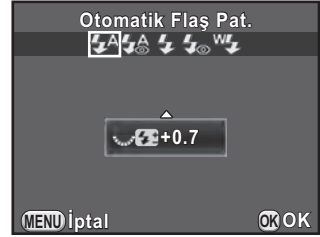

- Flaş çıkışı bunun maksimum miktarını aştığı zaman, telafi değeri artı (+) tarafına ayarlanırsa bile telafi etkili olmayacaktır.
- Eğer nesne çok yakın, diyafram açıklık değeri geniş açıklığa ayarlı veya ayarlı hassasiyet yüksek ise eksi (-) tarafına telafi edilmesi fotoğrafı etkileyemeyebilir.
- Flaş çıkış telafisi, P-TTL otomatik flaş modunu destekleyen harici flaş üniteleri için de etkilidir.

Dahili Flaşın Kullanılması

1 ⚡ düğmesine basın.

Dahili flaş çıkar ve dolmaya başlar. Flaş dolmakta iken, vizörde ve Live View ekranında ⚡ yanıp söner.

Flaş tam olarak dolduğunda, ⚡ yanıp sönmeye sona erer ve sürekli olarak yanar.

Flaşın patlamasını istemediğiniz zaman, dahili flaşı geri çekilmiş konumda tutun.

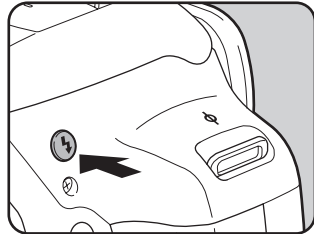

3

Temel İşlemler

2 Bir resim çekin.

Flaş patlar.

Flaş modu ⚡^A veya ⚡^B olarak ayarlandığında, flaş çıkmış halde olsa bile aydınlatma şartlarının düzeltme için flaşa ihtiyaç duymaması halinde flaş patlatılmaz.

3 Dahili flaşın geri çekilmesi için flaşı üstünden aşağıya bastırın.

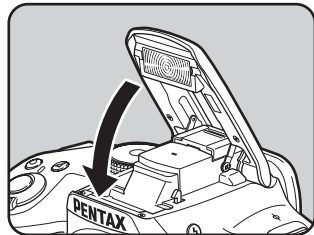

Varsayılan ayar olarak, dahili flaş dolmakta iken resimler çekemezsiniz. Dahili flaş dolmakta iken resimler çekmek istiyorsanız [C Özel Ayar 3] menüsünde [16. Flaş Dolarken Çekim] kısmını [Açık] olarak ayarlayın.

Fotoğrafların İzlenmesi

Fotoğraf makinesi ile çekilmiş olan fotoğrafları izleyebilirsiniz.

1 düğmesine basın.

Fotoğraf makinesi, oynatım modunun tek kare ekranına geçiş yapar ve en son çekilmiş olan fotoğraf (videolar için, yalnızca ilk kare) ekranda görüntülenir.

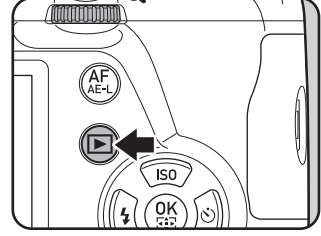

2 Çekilen fotoğrafı monitörde gözden geçirin.

Mevcut işlemler

Çoklu seçici (◀)/ ön e-kadran (☀️) sola	Bir önceki fotoğrafı görüntüler.
Çoklu seçici (▶)/ ön e-kadran (☀️) sağa	Bir sonraki fotoğrafı görüntüler.
 düğmesi	RAW fotoğrafını kaydeder (yalnızca veriler mevcut olduğu zaman).



- En son çekilen fotoğrafın dosya formatı JPEG olduğu zaman ve bunun RAW verileri hala ara bellekte kalmış olduğunda, Hızlı İzleme veya oynatım esnasında RAW fotoğrafını kaydedebilirsiniz (if [RAW verilerini kaydet], [📷 Kayıt Modu 4] menüsü [Hızlı İzleme] dahilinde etkin kılınır (s.226)). Eğer fotoğraf aşağıdaki ayarların herhangi biri kullanılarak çekilmişse, aşağıda listelenen ilgili fotoğraf kaydedilir.

- | | |
|------------------------|--|
| • Pozlama Parantezleme | Üçüncü fotoğrafın RAW görüntüsü |
| • Çoklu pozlama | Çoklu pozlamalı RAW görüntüsü |
| • Aralıklı Çekim | En son çekilen fotoğraf için RAW görüntüsü |
| • HDR Çekimi | Standart pozlamalı RAW görüntüsü |
| • Dijital Filtre | Bir filtre efektsiz RAW görüntüsü |

SCN modunun  (Gece HDR) ayarı ve Sürekli Çekimle çekilen fotoğraflar, RAW formatında kaydedilemez.

- Oynatım işlevleri ile ilgili ayrıntılar için, bkz. "Oynatım Fonksiyonları ve Fotoğraf Düzenleme" (s.187).

Tek bir Fotoğraf Silme

Fotoğrafları tek tek silebilirsiniz.



- Silinen fotoğraflar geri kazanılmaz.
- Korunmalı fotoğraflar silinemez. (s.236)

1

[▶] düğmesine basın ve silinecek olan bir fotoğrafı görüntüleyin.

2

[LV]/ düğmesine basın.

Silme onay ekranını belirir.

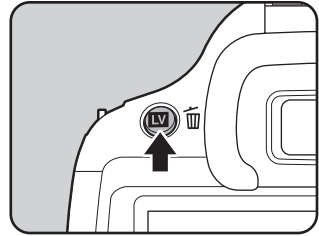

3

[Sil] seçmek üzere çoklu seçicinin (▲) düğmesine basın ve OK düğmesine basın.

Fotoğraf silinmiştir.



- Tek seferde pek çok fotoğrafı silebilirsiniz. Ayrıntılar için bkz. "Birkaç Fotoğraf Silme" (s.199).
- [Dosya Formatı] (s.151) [RAW+] olarak ayarlı iken çekilen fotoğraflar için, 3. Adımda silinecek olan dosya formatını seçebilirsiniz.

Not

3

Tennel İşlemler

4 Çekim Fonksiyonları

Bu bölümde, bu fotoğraf makinesi ile gerçekleştirilebilen çeşitli temel ve gelişmiş çekim işlevleri anlatılmaktadır.

Çekim İşlevleri Nasıl Kullanılır	80
Uygun Çekim Modunun Seçilmesi	89
Alarmin Kurulması	95
Odaklama	110
Alan Derinliğinin Kontrol Edilmesi (Ön İzleme)	123
Fotoğraf Makinesi Sarsılmasının Önlenmesi üzere Shake Reduction İşlevinin Kullanılması	125
Sürekli Olarak Fotoğraf Çekme	132
Videolar kaydetme	138

Doğrudan tuşları, kontrol panelini, [📷 Kayıt Modu] menüsünü, [🎞️ Film] menüsünü veya [⚙️ Özel Ayar] menüsünü kullanarak çekimle ilgili ayarları değiştirebilirsiniz.



Doğrudan tuşların ve menülerin nasıl kullanılacağı ile ilgili ayrıntılar için, bkz "Fonksiyon Ayarları Nasıl Değiştirilir" (s.40).

Doğrudan Tuşlar Ayar Öğeleri

Aşağıdaki öğeleri ayarlamak için, bekleme modunda çoklu seçiciye (▲▼◀▶) basın.

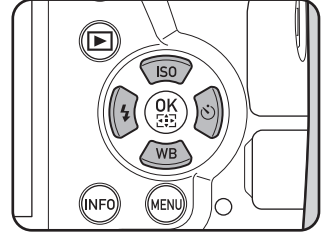

Tuş	Seçenek	Fonksiyon	Sayfa
▲	Hassasiyet	ISO hassasiyetini ayarlar.	s.95
▼	Beyaz Dengesi	Nesneyi aydınlatan ışık kaynağının türünü karşılamak üzere renk dengesini ayarlar.	s.153
◀	Flaş Modu	Flaş patlama metodunu belirler.	s.72
▶	Geçiş Modu	Tek Kare Çekimi, Sürekli Çekim, Zamanlayıcı, Uzaktan Kumanda Pozlama Parantezi arasından seçim yapar.	s.132 s.128 s.129 s.102

Kayıt Modu Menüsü Öğeleri

Aşağıdaki öğeler [📷 Kayıt Modu 1-4] menülerinde mevcuttur.

[📷 Kayıt Modu 1] menüsünü görüntülemek için bekleme modunda **MENU** düğmesine basın.

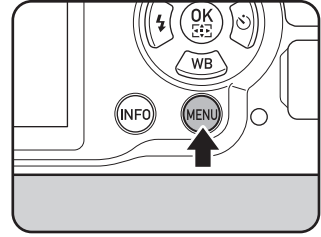

Menü	Seçenek	Fonksiyon	Sayfa	
📷1	Pozlama Modu *1	Mod kadranı U1 veya U2 olarak ayarlandığı zaman çekim modunu belirler.	s.183	
	Özel Fotoğraf *2 *3	Bir fotoğrafın çekiminden önce, renk ve kontrast gibi fotoğraf son tonunu ayarlar.	s.166	
	Dijital Filtre *2	Resimler çekilirken bir dijital filtre efekti uygular.	s.170	
	YDM Çekimi *2	Yüksek dinamik menzille fotoğrafların çekilmesine imkan verir.	s.160	
	Fotoğraf Çekim Ayarları	Dosya Formatı *2	Dosya formatını ayarlar.	s.150
		JPEG Piksel Ayarı *2	JPEG formatında kaydedilen fotoğrafların kayıt boyutunu ayarlar.	
JPEG Kalite Ayarı *2		JPEG formatında kaydedilen fotoğrafların kalitesini ayarlar.		
Renk Boşluğu		Kullanılacak renk alanını ayarlar.		
AE Ölçme *2	Parlaklığı ölçmek ve pozlamayı belirlemek için kullanılacak sensör seçer.	s.106		

Menü	Seçenek	Fonksiyon	Sayfa	
 2	AF Ayarları	AF.A *2	Vizörle çekim yapıldığı zaman, A.F.S/A.F.C için yapılacak işlemi ayarlar.	s.112
		Genişletilmiş Alan AF	Odak modu seçim modu [Seç] olarak ayarlandığında nesnenin seçilen odak noktasından hafif şekilde dışarı hareket etmesi halinde, seçilen odak noktası etrafındaki odak noktalarından elde edilen bilgiler bazında nesnenize odaklama yapmaya devam edip edilmemesini ayarlar.	s.115
		AF Aktif Alanı *2	Üzerinde odaklama yapılacak olan vizör kısmını seçer.	s.113
		AF Yardım Işığı	Karanlık koşullarda otomatik odaklama yapılırken AF yardımcı ışığının kullanılıp kullanılmayacağını belirir.	s.112
	Objektif Telafisi *2	Objektif özelliklerinden dolayı ortaya çıkan bozulmaları ve yan kromatik sapmaları azaltır.	s.162	
	Çoklu-pozlama	Çoklu pozlamalarla resimler çekerek ve bunları tek bir fotoğrafta birleştirerek bir resim oluşturur.	s.136	
	Aralıklı Çekim	Belirlenmiş bir zamandan itibaren ayarlı aralık dahilinde resimler çeker.	s.133	
	D-Menzil Ayarları *2	Dinamik menzili genişletir ve parlak ve koyu alanların oluşmasını önler.	s.159	

Menü	Seçenek	Fonksiyon	Sayfa
3	Yüksek-ISO NR	Yüksek bir ISO hassasiyeti ile çekim yapıldığında Parazit Azaltma ayarını belirler.	s.107
	Düşük Obtrtör Hızı NR	Düşük obtüratör hızı ile çekim yapıldığında Parazit Azaltma ayarını belirler.	s.109
	Oluşturma Ayarı	Shake Reduction mekanizmasını kullanarak fotoğrafınızın kompozisyonunu ayarlamanıza imkan verir.	s.164
	Elektronik Seviye	Fotoğraf makinesinin düz olup olmadığını tespit eden elektronik seviyenin görüntülenip görüntülenmemesini belirler.	s.224
	Ufuk Düzeltme	Fotoğrafın eğilmesini (sağa ve sola) düzeltir.	s.127
	Shake Reduction* ²	Shake Reduction işlevini etkin kılar.	s.126
	Giriş Odaksal Uzunluğu	Odak uzunluğu bilgisinin elde edilemediği bir objektif kullanıldığında odak uzunluğu ayarını gerçekleştirir.	s.281

Menü	Seçenek	Fonksiyon	Sayfa
📷4	Live View	Live View ekranını ve odak metodu ayarlarını belirler.	s.116
	Hızlı İzleme	Hızlı İzleme ekran ayarlarını belirler.	s.226
	E-Kadran Programlama	Her bir pozlama modu için, ön ve arka kadranların neleri kumanda edeceğini ayarlayabilirsiniz.	s.173
	Düğme Kişiselleştirme	RAW/Fx düğmesi ve AF/AE-L düğmesinin işlevini belirler.	s.176
	Hafıza	Güç kapatıldığı zaman fotoğraf makinesinde hangi ayarların kaydedileceğini belirler.	s.230
	GPS	Opsiyonel GPS ünitesi fotoğraf makinesine eklendiği durum için ilgili fonksiyonları ayarlar.	s.286
	USER Modunu Kaydet	Fotoğraf makinesi ayarlarını USER modu olarak kaydederek bunları mod kadranını U1 veya U2 olarak ayarlayarak ayarlamaya imkan verir.	s.180

*1 Yalnızca mod kadranı **U1** veya **U2** olarak ayarlı olduğunda mevcuttur.

*2 Kontrol paneli üzerinden de ayarlanabilir.

*3 Mod kadranı **SCN** olarak ayarlandığında, bunun yerine [Sahne Modu] belirir.

Video Menüsü Öğeleri

Aşağıdaki öğeler [📺 Film 1] menüsünde mevcuttur.

[📺 Film 1] menüsünü görüntülemek üzere mod kadranı 📺 olarak ayarlandığında **MENU** düğmesine basın.

Menü	Seçenek	Fonksiyon	Sayfa	
📺 1	Pozlama Ayarı *1	P , Av veya M modu arasından video pozlama modunu seçer.	s.138	
	Video Çekim Ayarları	Kaydedilen Piksel *1		Videonun boyutunu ve kaydedilen piksel sayısını ayarlar.
		Karesayısı *1		Saniye başına çekilecek kare sayısını belirler.
		Kalite Seviyesi *1		Videonun kalite seviyesini belirler.
	Kayıt Sesi Seviyesi *1	Mikrofon hassasiyetini ayarlar.		s.142
	Movie SR *1	Video Shake Reduction işlevini etkin kılar.		
	Aralıklı Film	Ayarlı bir zamandan itibaren belirlenmiş bir aralık dahilinde resimler çeker ve bunu tek bir video dosyası olarak kaydeder.		

*1 Kontrol paneli üzerinden de ayarlanabilir.

Özel Ayar Menüsü Öğeleri

[C Özel Ayar 1-4] menülerinin aşağıdaki öğeleri, fotoğraf makinesinden en iyi şekilde faydalanmanıza imkan verir.

Menü	Seçenek	Fonksiyon	Sayfa
C1	1. EV Adımları	Pozlama için ayar basamaklarını belirler.	s.101
	2. Hassasiyet Adımları	ISO hassasiyeti için ayar basamaklarını belirler.	s.96
	3. Ölçü İşletim Süresi	Ölçme işletim süresini ayarlar.	s.106
	4. AF Kilitli AE-L	Odaklama kilitli olduğu durumda pozlama değerinin kilitlenip kilitlenmeyeceğini ayarlar.	s.105
	5. AE ve AF Nktası Bađl. Kur	[AE Ölçme] [Çoklu-segment] olarak ayarlandığında, odaklama alanında pozlama değeri ve AF noktasının birleştirilip birleştirilmeyeceğini belirler.	s.106
	6. Parantezleme Düzeni	Pozlama Parantezli çekim için sırayı ayarlar.	s.102
	7. Tek Tuşla Parantezleme	Pozlama Parantezi kullanılırken tek deklanşörde üç karenin çekilmesini sağlar.	s.104

Menü	Seçenek	Fonksiyon	Sayfa
C2	8. Ampul (B) Modu Seçenklri	B modunda deklanşör düğmesine basıldığında gerçekleştirilecek olan işlemi belirler.	s.100
	9. Flaş Kullanıldığında BD	Flaş kullanıldığında beyaz dengesi ayarını belirler.	s.155
	10. Tungsten Işıktaki OBD	Beyaz dengesi AWB (Otomatik Beyaz Dengesi) olarak ayarlandığında, tungsten ışık rengi tonunun ayarlanıp ayarlanmayacağını belirler.	—
	11. Renk Isısı Adımları	Renk ısısı için ayar kademelerini belirler.	s.158
	12. AF.S Ayarı	Odak modu AF.S olarak ayarlandığında ve deklanşör düğmesine basıldığı durumda işlem önceliğini belirler.	s.111
	13. AF.C Ayarı	Odak modu AF.C olarak ayarlandığında Sürekli Çekim için işlem önceliğini belirler.	s.112
	14. Uzaktan Kumandayla AF	Bir uzaktan kumanda ünitesi ile çekim yapılırken otomatik odaklamanın kullanılıp kullanılmayacağını belirler.	s.131

Menü	Seçenek	Fonksiyon	Sayfa
C3	15. AF Alanını örtüştür	Seçilen AF noktasının vizörde kırmızı olarak görüntülenip görüntülenmeyeceğini belirler.	s.113
	16. Flaş Dolarken Çekim	Dahili flaş dolmakta iken deklanşöre basılıp basılmayacağını ayarlar.	s.75
	17. Kablosuz Modda Flaş	Kablosuz modda dahili flaş patlaması metodunu ayarlar	s.265
	18. Döndürme Bilg. Kaydetme	Çekim esnasında döndürme bilgilerinin saklanıp saklanmayacağını belirler.	s.191
	19. Menü Konumunu Kaydet	Monitörde görüntülenmiş olan en son menü sekmesinin saklanıp saklanmayacağını ve bir sonraki kez MENU düğmesine basıldığında bunun tekrar görüntülenip görüntülenmeyeceğini belirler.	s.227
	20. Yakalama Odağı	Eğer bir manuel odaklı objektif takılıysa, Yakalama Odaklı çekimi etkin hale getirir ve nesne odağa geldiği zaman obtüratör otomatik olarak serbest bırakılır, yani çekim yapılır.	s.122
	21. AF İnce Ayarı	Fotoğraf makinesinin otomatik odak sistemi ile objektiflerinizde ince ayar yapmanıza imkan verir.	s.121
C4	22. Açıklık Halkası Kullanılarak	Objektif açıklık halkası, A haricindeki bir konuma ayarlandığı zaman deklanşör düğmesinin etkin kılınıp kılınmayacağını belirler.	s.282
	Özel Fonk. Resetle	[C Özel Ayar 1-4] menülerindeki tüm ayarları fabrika ayarlarına resetler.	s.233

Bu fotoğraf makinesi, fotoğraf çekme beğeninize uygun olan ayarlarla resimler çekmenize imkan veren çeşitli çekim modlarına sahiptir. Bu kılavuzda, çekim modlarından şunlar kastedilmektedir.

Çekim Modu	Özellikler	Sayfa
AUTO (Otomatik Resim) modu	Nesne için ideal çekim modunu otomatik olarak seçer.	s.90
SCN (Sahne) modu	Çeşitli sahne tarzları arasında çekim modunu seçmenize imkan verir.	s.91
Pozlama modları (P/Sv/Tv/Av/TAv/M/B)	Obtüratör hızını ve açıklık değerini değiştirir ve resimler çeker.	s.94
 (Film) modu	Bir video kaydeder.	s.140
USER modları (U1/U2)	Kaydedilen fotoğraf makinesi ayarları ile fotoğrafları çekmenize imkan verir. Maksimum iki ayar kaydedilebilir.	s.180

1 İstenen çekim modunu kadran göstergesine ayarlamak üzere mod kadranını çevirin.

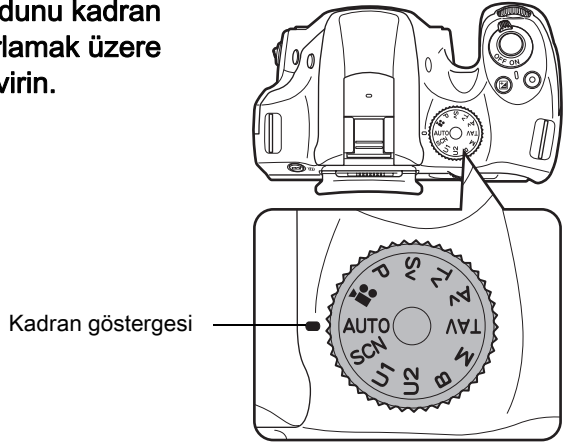

Seçilen çekim modu monitörde 3 saniye için görüntülenir (kılavuz ekran).

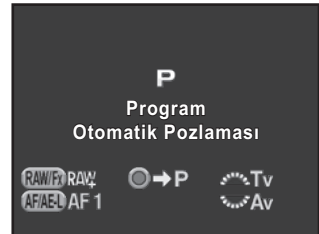



Fotoğraf makinesinin, [Ayar 1] menüsü [LED Ekran] kısmında kılavuzları ekranda göstermemesini ayarlayabilirsiniz. (s.224)

Otomatik Fotoğraf Modları

AUTO (Otomatik Resim) moduna ayarlandığında, fotoğraf makinesi, nesne için aşağıdaki çekim modlarının arasından ideal modu otomatik olarak seçer.











Mod	Özellikler
Standart	Aşağıdaki modların hiçbiri söz konusu olmadığı zaman bu mod seçilir.
Portre	Portre çekimi için. Sağlıklı ve parlak ten tonu ortaya çıkar.
Manzara	Manzara resimleri çekmek için. Renk doygunluğunu artırır ve canlı bir renkli fotoğraf üretir.
Makro	Çiçek, para, mücevher v.b. gibi küçük nesnelerin yakın odak mesafesinden çekimi için.
Hareketli Nesne	Spor etkinliklerindeki gibi hızlı hareket eden nesnelerin fotoğraflarını çekmek için.
Gece Portre	Akşam veya gece gibi düşük ışık koşullarında insan fotoğrafları çekmek için. Flaş kullanılmış olsa bile, flaşın eriştiği bölgenin ardındaki arka zemin bölgelerinin de resimde düzgün bir şekilde pozlanmış olması için, fotoğraf makinesi yavaş obtüratör hızları kullanacaktır (Düşük-hızlı Senk (s.258)). Fotoğraf makinesinin sarsılmasını önlemek için, Shake Reduction fonksiyonunu açın veya fotoğraf makinesini bir tripod üzerine yerleştirin.
Gün Batımı	Güzel, canlı renklerle güneş doğuşunu veya batımını çekmek içindir.
Mavi Gökyüzü	Mavi gökyüzünün fotoğraflarını çekmek içindir. Daha etkileyici derin mavi renk üretir.
Orman	Ağaçların renklerini ve yeşillik üzerinden güneş ışığını geliştirir ve canlı renkle fotoğraf üretir.











Vizörle çekim yapıldığı zaman, otomatik odak modu **A.F.A** olarak sabitlenir. (s.112) Eğer fotoğraf makinesi modunun ideal mod olduğunu belirlerse, otomatik odak modu **A.F.C** olarak sabitlenir ve **A.F.S** diğer modlar için kullanılır.







Sahne Modları

SCN (Sahne) moduna ayarlandığında, aşağıdaki çekim sahneleri arasından seçim yapabilirsiniz.

Mod	Özellikler
 Portre	Portre çekimi için. Sağlıklı ve parlak ten tonu ortaya çıkar.
 Manzara	Manzara resimleri çekmek için. Renk doygunluğunu artırır ve canlı bir renkli fotoğraf üretir.
 Makro	Çiçek, para, mücevher v.b. gibi küçük nesnelerin yakın odak mesafesinden çekimi için.
 Hareketli Nesne	Spor etkinliklerindeki gibi hızlı hareket eden nesnelerin fotoğraflarını çekmek için. Geçiş modu [Sürekli Çekim (Yüksek)] olarak sabitlenir.
 Gece Portre	Akşam veya gece gibi düşük ışık koşullarında insan fotoğrafları çekmek için. Flaş kullanılmıř olsa bile, flařın eriřtiđi bölgenin ardındaki arka zemin bölgelerinin de resimde düzgün bir şekilde pozlanmış olması için, fotoğraf makinesi yavaş obtüratör hızları kullanacaktır (Düşük-hızlı Senk (s.258)). Fotoğraf makinesinin sarsılmasını önlemek için, Shake Reduction fonksiyonunu açın veya fotoğraf makinesini bir tripod üzerine yerleştirin.
 Gün Batımı	Güzel, canlı renklerle güneş doğuşunu veya batımını çekmek içindir.
 Mavi Gökyüzü	Mavi gökyüzünün fotoğraflarını çekmek içindir. Daha etkileyici derin mavi renk üretir.
 Orman	Ağaçların renklerini ve yeşillik üzerinden güneş ışınını geliştirir ve canlı renkle fotoğraf üretir.
 Gece	Gece çekimi için kullanılır. Fot. mak. sars. ile bulanıklığı önl. için bir tripod veya düz zemin kllnr.
 Gece HDR	Düşük ışıkta çekilen 3 fotoğraftan (-3 EV, Standart ve +3 EV) az parazitli tek bir HDR fotoğrafı oluşturur. Dosya formatı [JPEG] olarak sabitlenir.
 Gece Çekimi	Zayıf ışıklandırılan yerlerde enstantane çekimler yapmak için.

Mod	Özellikler
 Yemek	Yemek fotoğraflarının çekimi için. İştah açıcı bir görünüm sunmak üzere doygunluk bir yüksektir.
 Evcil Hayvan	Evcil hayvanların resimlerini çekmek içindir. Geçiş modu [Sürekli Çekim (Yüksek)] olarak sabitlenir.
 Çocuklar	Hareketli çocukların çekilmesi içindir.Sağlıklı parlak ten tonu üretir. Geçiş modu [Sürekli Çekim (Yüksek)] olarak sabitlenir.
 Sörf & Kar	Karlı dağlar gibi göz kamaştırıcı ortamların fotoğraflarını çekmek için bu modu kullanın.
 Arka Işık Silüeti	Arka ışık koşulunda nesnenin bir silüet görüntüsünü üretir.
 Mum Işığı	Mum ışığında, resim çekmek içindir.
 Işıklıdırma	Zayıf ışığa sahip yerlerdeki hareketli nesnelerin çekimini yapmak için.
 Müze	Flaşlı çekimin yasak olduğu yerlerde çekim yapmak içindir.



Flaş , , , , , , ve  modlarında kapalıdır. Fotoğraf makinesi sarsıntısını önlemek için, Shake Reduction işlevini kullanın veya fotoğraf makinesini bir tripod üzerine monte edin.



Vizörle çekim yaptığınız zaman, otomatik odak modu, seçilen çekim sahnesine bağlı olarak otomatik şekilde ayarlanır. (s.112)

Bir Sahne Modu Seçme

1 Mod kadranını SCN olarak ayarlayın.

Fotoğraf makinesi SCN modu durum ekranına döner.



2 INFO düğmesine basın.

Seçilmiş olan çekim modu ile ilgili simge kontrol panelinde belirir.

3 [Sahne Modu] seçmek için çoklu seçiciyi (▲▼◀▶) kullanın ve OK düğmesine basın.

Sahne modu seçim ekranı belirir.



4 Bir sahne modu seçmek üzere çoklu seçiciyi (▲▼◀▶) veya arka e-kadranı (☀️) kullanın ve OK düğmesine basın.

Fotoğraf makinesi, kontrol paneline döner ve bir resim çekmeye hazır durumdadır.

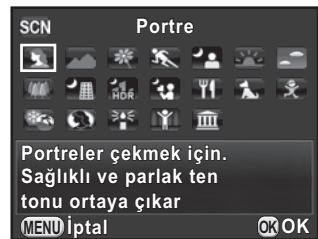

Mod kadranı SCN olarak ayarlıyken MENU düğmesine basıldığında, [Kayıt Modu 1] menüsünde [Sahne Modu] ögesi belirir. Sahne modu seçim ekranını görüntülemek üzere çoklu seçicinin (▶) düğmesine basın ve 4. Adımda tanımlandığı üzere bir sahne modu seçebilirsiniz.

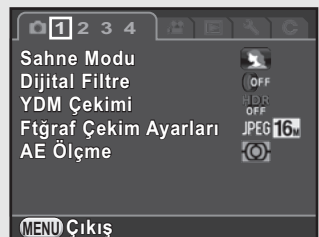

Pozlama Modları

Obtüratör hızını ve açıklık değerini değiştirmek için aşağıdaki pozlama modlarını kullanın.

Mod	Özellikler	Sayfa
P Program Otomatik Pozlaması	Program satırına göre uygun bir pozlama elde etmek için obtüratör hızı ve açıklık değerini otomatik olarak ayarlar.	s.97
Sv Hass. Önceliği Otomatik Pozlaması	Hassasiyeti çevre ortamın parlaklığına uygun şekilde ayarlamanıza imkan verir.	
Tv Obtüratör Önceliği Otomatik Pozlaması	Nesne hareketini ifade eden, istenen obtüratör hızını ayarlamanıza imkan verir.	
Av Açıklık Önceliği Otomatik Pozlaması	Alan derinliğini kontrol etmek üzere istenen açıklık değerini ayarlamanıza imkan verir.	
TAv Obtüratör & Açıklık Önceliği Otomatik Pozlaması	Ayarlı obtüratör hızı ve açıklık değeri ile uygun bir pozlama elde etmek için hassasiyeti otomatik olarak ayarlar.	
M Manuel Pozlama	Fotoğraf çekme anlayışınızı yansıtan hassasiyet, obtüratör hızı ve açıklık değerini ayarlamanıza imkan verir.	s.99
B Ampul Pozlama	Havai fişekler ve gece sahneleri gibi yavaş obtüratör hızları gerektiren resimler çekmenize imkan verir.	

Hassasiyetin Ayarlanması

Hassasiyeti çevrenin parlaklığına uygun şekilde ayarlayabilirsiniz. Hassasiyet [ISO AUTO] olarak veya ISO 100 ila 51200'e denk bir hassasiyet aralığı çerçevesinde ayarlanabilir. Fabrika varsayılan ayarı [ISO AUTO] şeklindedir.

1 Bekleme modunda çoklu seçicinin (▲) düğmesine basın.

Hassasiyet ayar ekranı belirir.

2 [ISO AUTO] veya [ISO] arasından seçim yapmak üzere, çoklu seçicinin (▲ ▼) düğmesini kullanın.

ISO AUTO	Ayarlanabilecek aralığı otomatik olarak belirler.
ISO	Sabit bir değer ayarlar.







3 Hassasiyet değerini değiştirmek için arka e-kadranı (☀️) çevirin.

[ISO AUTO] için, minimum hassasiyeti ayarlamak üzere ön e-kadranı (☀️) çevirin.

4 OK düğmesine basın.

Fotoğraf makinesi bir resim çekmeye hazır durumdadır.



- **TAv** modunda veya **SCN** modunun  (Gece HDR)/ (Gece Çekimi)/ (Işıklılandırma) seçeneklerinde hassasiyet [ISO AUTO] (**SCN** modu için ISO 6400'e dek) olarak sabitlenir.
- **Sv** veya **B** modunda, [ISO AUTO] görüntülenmez. Eğer mod kadranı **B** olarak ayarlanırsa, hassasiyet en son sabitlenmiş değere ayarlanır. Hassasiyet [ISO AUTO] olarak ayarlanmışken mod kadranı **M** olarak ayarlanırsa, fotoğraf makinesi **TAv** modunda çalışır.
- Eğer daha yüksek bir hassasiyet ayarlanırsa çekilen resimlerde daha fazla parazit oluşabilir. Parazit Azaltımını kullanarak resim parazitini azaltabilirsiniz.  [Kayıt Modu 3] menüsünde [Yüksek-ISO NR] dahilinde ayarlanabilir. (s.107)
- Hassasiyetin 1 EV kademeleri ile ayarlanmasını veya pozlama için EV kademe ayarına uygun olarak ayarlanmasını seçebilirsiniz (s.101). Bu [**C** Özel Ayar 1] menüsünde [2. Hassasiyet Adımları] dahilinde ayarlanabilir.

Pozlama Modunun Değiştirilmesi

Fotoğraf makinesi aşağıdaki pozlama modlarına sahiptir.
Her bir pozlama modu için mevcut olan ayarlar aşağıdaki gibidir.

✓ : Mevcut #: Sınırlı x: Mevcut değil

Pozlama Modu	Obtüratör Hızı Değiştirme	Açıklık Değeri Değiştirme	Hassasiyet Değiştirme	EV Telifisi
P Program Otomatik Pozlaması	#*1	#*1	✓	✓
Sv Hass. Önceliği Otomatik Pozlaması	x	x	✓*2	✓
Tv Obtüratör Önceliği Otomatik Pozlaması	✓	x	✓	✓
Av Açıklık Önceliği Otomatik Pozlaması	x	✓	✓	✓
TAv Obtüratör & Açıklık Önceliği Otomatik Pozlaması	✓	✓	✓	✓
M Manuel Pozlama	✓	✓	✓*3	✓
B Ampul Pozlama	x	✓	✓*2	x



*1 [📷 Kayıt Modu 4] menüsü [E-Kadran Programlama] dahilinde, ön/arka e-kadran çevrildiğinde obtüratör hızı ve/veya açıklık değerinin değiştirilebilmesi üzere ayarı gerçekleştirebilirsiniz. (s.173)

*2 [ISO AUTO] mevcut değildir.

*3 Eğer hassasiyet [ISO AUTO] olarak ayarlıyken mod kadranı **M** kısmına ayarlanırsa, fotoğraf makinesi **TAv** modunda çalışır.

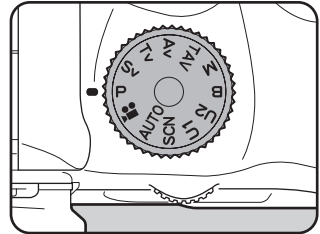
1 Mod kadranını **P**, **Sv**, **Tv**, **Av**, **TAv**, **M** veya **B** olarak ayarlayın.



Değiştirilebilecek olan değer için durum ekranında  veya  belirir.



Değiştirilebilecek olan değer, vizörde altı çizili olarak belirir.



Live View esnasında, değiştirilebilecek olan değer için  belirir.



4

Çekim Fonksiyonları

2 Arka e-kadranı () çevirin.

Açıklık değeri **Av**, **TAv**, **M** veya **B** modunda değiştirilebilir.

Hassasiyet, **Sv** modunda değiştirilebilir.

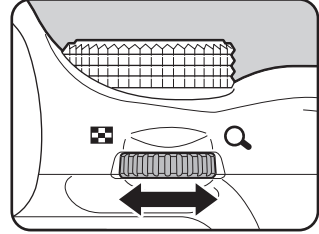

3 Ön e-kadranı () çevirin.

Obtüratör hızı **Tv**, **TAv** veya **M** modunda değiştirilebilir.

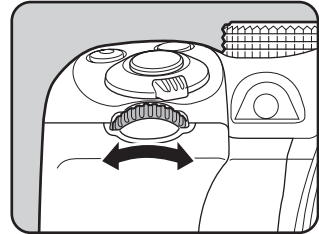

M modunda, doğru pozlamadan olan farklılık, obtüratör hızı veya açıklık değeri ayarlandığı esnada bir çubuk ölçükle görüntülenir. Doğru pozlamadan olan farklılık $\pm 3,0$ veya daha çok olduğunda pozlama değeri kırmızı olarak yanıp söner.



- Hassasiyet sabit bir değer ayarlandığında, seçilen obtüratör hızı ve açıklık değeri ile uygun pozlama elde edilemeyebilir (s.95).
- Her bir pozlama modu için, ön/arka e-kadranın çevrildiği veya düğmesine basıldığı durum için fonksiyonları ayarlayabilirsiniz. [📷 Kayıt Modu 4] menüsü [E-Kadran Programlama] dahilinde ayarı gerçekleştirebilirsiniz. (s.173)

Ampul Çekim

Uzun pozlamaların gerekeceği gece ortamları ve hava fişek gösterilerinin resimlerini çekerken bu kullanışlıdır.

1 Mod kadranını **B** (Ampul) olarak ayarlayın.

2 Deklanşör düğmesine basın.

Deklanşör düğmesine basılı tutulduğu müddetçe obtüratör açık kalır.

3 Parmağınızı deklanşör düğmesinden çekin.

Pozlama sona erer.



B modunda, aşağıdaki fonksiyonlar mevcut değildir.

- | | |
|-------------------|------------------------|
| - Sürekli Çekim | - Pozlama Parantezleme |
| - EV Telifsi | - AE Kilidi |
| - Aralıklı Çekim | - YDM Çekimi |
| - Shake Reduction | |



- [C Özel Ayar 2] menüsü [8. Ampul (B) Modu Seçenklri] dahilindeki **B** modunda deklanşör düğmesine tam olarak basıldığı durum için işlemi belirleyebilirsiniz.

Mod1	Deklanşör düğmesine basılı tutulduğu müddetçe pozlama devam eder. (fabrika ayarı)
Mod2	Deklanşör düğmesine ilk basıldığında pozlama başlatılır ve deklanşör düğmesine ikinci kez basıldığında ise sona erdirilir.

- Eğer daha düşük bir obtüratör hızı ayarlanırsa çekilen fotoğraflarda daha fazla parazit belirebilir. Parazit Azaltımını kullanarak resimdeki paraziti azaltabilirsiniz. [📷 Kayıt Modu 3] menüsündeki [Düşük Obtrtör Hızı NR] dahilinde ayarı gerçekleştirebilirsiniz. (s.109)
- Ampul çekim esnasında fotoğraf makinesinin sarsılmasını önlemek üzere bir tripod ve opsiyonel kablolu düğme veya bir opsiyonel uzaktan kumanda ünitesi kullanın.
- Ampul çekim esnasında pil çabuk tükendiğinden, opsiyonel AC adapter kitinin kullanılması tavsiye edilir.
- Opsiyonel GPS ünitesi takılı olduğunda ve [B Modunda İşlem], [📷 Kayıt Modu 4] menüsünün [GPS] ayarı dahilinde [YILDIZ TAKİPÇİSİ] olarak ayarlandığında, **B** modunda YILDIZ TAKİPÇİSİ fonksiyonu etkin kılınır. (s.287)

Pozlamanın Ayarlanması

Bu, resminizi amaçlı olarak yüksek pozlamanıza (parlaklık) ya da düşük-pozlamanıza (koyuluk) imkan verir.

Telafi değeri -5 ve +5 EV (☺ modunda -2 ve +2) arasında ayarlanabilir. Ayarlanabilecek olan değer, [C Özel Ayar 1] menüsünün [1. EV Adımları] dahilinde ayarlanan kademe aralığına bağlı olarak değişir.

EV Adımları	Pozlama Telafisi Değeri
1/3 EV	$\pm 0,3, \pm 0,7, \pm 1,0, \pm 1,3, \pm 1,7, \pm 2,0, \pm 2,3, \pm 2,7, \pm 3,0, \pm 3,3, \pm 3,7, \pm 4,0, \pm 4,3, \pm 4,7, \pm 5,0$
1/2 EV	$\pm 0,5, \pm 1,0, \pm 1,5, \pm 2,0, \pm 2,5, \pm 3,0, \pm 3,5, \pm 4,0, \pm 4,5, \pm 5,0$

- 1  düğmesine (1) basın ve ardından arka e-kadranı (☺) (2) çevirin.

Pozlama ayarlanmıştır.

 ve telafi değeri ayar esnasında durum ekranında, vizörde ve Live View ekranında görüntülenir.

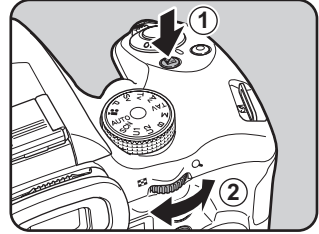



Mevcut işlemler

<input checked="" type="checkbox"/> düğmesi	Telafi değerinin seçilmesini başlatır/sona erdirir.
<input type="radio"/> düğmesi	Telafi değerini varsayılan ayarlara resetler.



- EV Telafisi, **B** modunda mevcut değildir.
- Fotoğraf makinesinin kapatılması ya da başka bir çekim moduna geçiş yapılması ile, ayarlı olan telafi değeri iptal edilemez.

Çekim Esnasında Pozlamanın Otomatik Olarak Değiştirilmesi (Pozlama Parantezi)

Üç farklı pozlama değeri ile üç ardışık fotoğraf çekebilirsiniz.



Standart pozlama



Düşük pozlama



Yüksek pozlama

[**C** Özel Ayar 1] menüsü [6. Parantezleme Düzeni] dahilinde parantez sırasını ayarlayabilirsiniz.

0 - +	Standart → Düşük pozlanmış → Aşırı pozlanmış (varsayılan ayar)
- 0 +	Düşük pozlanmış → Standart → Aşırı pozlanmış
+ 0 -	Aşırı pozlanmış → Standart → Düşük pozlanmış
0 + -	Standart → Aşırı pozlanmış → Düşük pozlanmış



Pozlama Parantezi aşağıdaki koşullarda kullanılamaz.

- **B** modunda veya **SCN** modunun (Hareketli Nesne)/ (Gece HDR)/ (Evcil Hayvan)/ (Çocuklar) ayarları dahilinde
- Aralıklı Çekim, Çoklu-pozlama veya HDR Çekimi ayarlandığında

1 Bekleme modunda çoklu seçicinin (▶) düğmesine basın.

Geçiş Modu ayar ekranı belirir.

2 seçmek için çoklu seçicinin (◀▶) düğmesini kullanın.

3 Çoklu seçicinin (▼) düğmesine basınız ve parantez değerini ayarlayın.

Ayarlanabilecek olan değer, [C Özel Ayar 1] menüsündeki [1. EV Adımları] dahilinde belirlenen kademe aralığına uygun olarak değişiklik gösterecektir. (s.101)

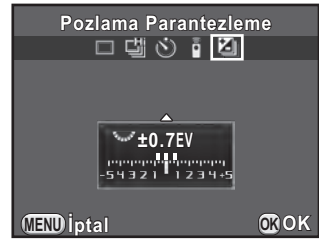

Mevcut işlemler

Arka e-kadran (sağa (Q))	Parantez değerini artırır.
Arka e-kadran (sola (Z))	Parantez değerini azaltır.
düğmesi → Arka e-kadran ()	EV telafisi değerini ayarlar (yalnızca düşük pozlama veya aşırı pozlama yönünde fotoğraflar çekildiği zaman).
⊙ düğmesi	Telafi değerini varsayılan ayarlara resetler.

4 OK düğmesine basın.

Fotoğraf makinesi seri fotoğraf çekimine hazırdır.

5 Deklanşöre yarıya kadar basın.

EV telafisi değeri, nesne odağa geldiği zaman durum ekranında, vizörde ve Live View ekranında görüntülenir.

6 Deklanşöre tam olarak basın.

Üç resim çekilene dek deklanşör düğmesine basılı tutun.

Fotoğraflar [**C** Özel Ayar 1] menüsü [6. Parantezleme Düzeni] altında belirlenen sıraya uygun olarak çekilecektir.



- Odak modu **A.F.S** olarak ayarlandığında, odak ilk fotoğraf konumunda kilitletir ve sonrasındaki fotoğraflar için kullanılır.
- Pozlama Parantezi esnasında parmağınızı deklanşör düğmesinden çektiğinizde, pozlama ayarı, pozlama ölçme işletim süresi miktarının (s.106) (fabrika ayarı yaklaşık 20 saniyedir) iki katı kadar süre boyunca etkili olarak kalır ve bir sonraki telafi değeri ile bir resim çekilebilir. Pozlama ölçme işletim süresi miktarının yaklaşık iki katı kadar süre geçtikten sonra, fotoğraf makinesi ilk fotoğrafı çekmek üzere ayarlara döner.
- [**C** Özel Ayar 1] menüsündeki [7. Tek Tuşla Parantezleme] kısmı [Açık] olarak ayarlandığı zaman, deklanşör düğmesine sürekli bir şekilde tam olarak basılmasa bile, deklanşöre bir defa basılması ile üç fotoğraf otomatik olarak çekilir.
- Pozlama Parantezini iptal etmek üzere, Geçiş Modu ayar ekranında [Tek Kare çekimi] seçin. [**K** Kayıt Modu 4] menüsü [Hafıza] dahilinde bulunan [Geçiş Modu] ayarı için ilgili kutucuktan işareti kaldırırsanız, fotoğraf makinesi kapatıldığı zaman ayar otomatik olarak iptal edilir. (s.230)
- Yalnızca flaş çıkışını sürekli biçimde değiştirmek için, Pozlama Parantezini dahili flaşla veya bir harici flaşla (yalnızca P-TTL otomatik) kombine edebilirsiniz.
- Eğer Pozlama Parantezini sıklıkla kullanıyorsanız, bunu **RAW/Fx** düğmesine atayabilirsiniz. (s.176)

Çekimden önce Pozlamanın Kilitlenmesi (AE Kilidi)

AE Kilidi, bir resmi çekmeden önce pozlamayı (parlaklık) kilitleyen bir işlemdir. Uygun bir pozlama ayarı elde edilmesi için nesnenin çok küçük olduğu ya da arkadan aydınlatmalı durumlarda bunu kullanın.

1 AF/AE-L düğmesine [AE Kilidi] 'ni atayın.

Ayrıntılar için bkz. “AF/AE-L Düğme İşletiminin Ayarlanması” (s.178).

2 Pozlamayı ayarlayın ve AF/AE-L düğmesine basın.

Fotoğraf makinesi bu anda pozlamayı kilitler.

AE Kilidi etkin halde iken durum ekranında, vizörde ve Live View ekranında * görüntülenir.

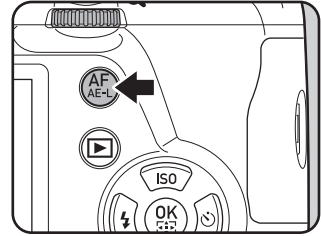

AE Kilitini iptal etmek üzere AF/AE-L düğmesine tekrar basın.



- Aşağıdaki koşullarda pozlama kilitli kalır.
 - AF/AE-L düğmesine basılırken
 - deklanşör düğmesine yarıya kadar basılırken
 - ölçme işletim süresi miktarının iki katı için (s.106)
- AE Kilidi açıldığında veya kapatıldığında bir bip sesi duyulacaktır. Bip sesi kapatılabilir. (s.220)
- AE Kilidi B modunda mevcut değildir.
- Odak kilitli olduğu zaman pozlamayı da kilitlemek istiyorsanız, [C Özel Ayar 1] menüsündeki [4. AF Kilitli AE-L] kısmını [Açık] olarak ayarlayın.
- M modu ayarlandığında, eğer AE Kiliti devrede iken obtüratör hızı veya açıklık değeri değiştirilirse, obtüratör hızı ve açıklık değeri kombinasyonu değişirken, pozlama aynı kalır.
- Maksimum açıklığının odak uzunluğuna göre değiştiği bir zoom objektif kullanıldığında, AE Kilidi devrede olsa bile, obtüratör hızı ve açıklık değeri kombinasyonu zoom'lama konumuna göre değişir.

Ölçme Metodunun Seçilmesi

Parlaklığı ölçmek ve pozlamayı belirlemek için kullanılacak sensörün ilgili kısmını seçin.



 Çoklu-segment	Sensör parlaklığı çoklu bölgelerde ölçer. (varsayılan ayar) Arka aydınlatmalı yerlerde bile, bu mod, hangi kısımda ne oranda parlaklık kullanılacağını otomatik olarak belirler ve pozlamayı otomatik olarak ayarlar.
 Merkez-ölçme	Ölçmenin ağırlığı, sensörün merkezinde yer alır. Hassasiyet merkezde artar ve arka aydınlatmalı sahnelerde bile hiçbir otomatik ayar gerçekleştirilmez.
 Spot	Parlaklık yalnızca sensörün ortasındaki sınırlı bir alan dahilinde ölçülür. Doğru bir pozlamanın elde edilmesi için nesne aşırı derecede küçük olduğu zaman bunu AE Kilidi (s.105) ile kombinasyon halinde kullanabilirsiniz.

1 Bekleme modunda INFO düğmesine basın.
Kontrol paneli belirir.

2 [AE Ölçme] seçmek için çoklu seçiciyi (▲▼◀▶) düğmesini kullanın ve OK düğmesine basın.
[AE Ölçme] ekranı belirir.

3 Bir ölçme metodu seçmek üzere çoklu seçicinin (◀▶) düğmesini kullanın ve OK düğmesine basın.
Fotoğraf makinesi kontrol paneline döner.



- [ Kayıt Modu 1] menüsünden de ayarı değiştirebilirsiniz.
- Pozlama ölçümü fotoğraf makinesi açıldıktan hemen sonra veya çekim modu değiştirildiğinde gerçekleştirilir. [C Özel Ayar 1] menüsü [3. Ölçü İşletim Süresi] dahilinde ölçüm işletim süresinin uzunluğunu ayarlayın. [10sn.] (fabrika ayarı), [3sn.] veya [30sn.] arasından seçim yapın.
- [C Özel Ayar 1] menüsü [5. AE ve AF Nktası Bağl. Kur.] kısmında,  seçili olduğu zaman odaklama alanında pozlamayı ve AF noktasını birleştirebilirsiniz.

Kapalı	Çoklu-segment ölçümü için pozlama AF noktasından bağımsız olarak belirlenir. (varsayılan ayar)
Açık	Çoklu-segment ölçümü için pozlama AF noktasına göre belirlenir.

Fotoğraf Parazitinin Azaltılması (Parazit Azaltma)

Bir dijital fotoğraf makinesi ile çekim yaparken, aşağıdaki koşullar altında fotoğraf paraziti (fotoğraf sertliği veya pürüzlülüğü) daha belirgin hale gelir.

- yüksek bir hassasiyet ayarı ile çekim yapılırken
- uzun pozlamalarla çekim yapılırken
- CMOS sensörün sıcaklığı yüksek olduğunda

Parazit Azaltmayı kullanarak görüntü parazitini azaltabilirsiniz.



Fotoğraf makinesi, parazit azaltımı işlemi gerçekleştirirken fotoğraf çekilemez. Özellikle, eğer [Düşük Obtrtör Hızı NR] kullanıyorsanız, işleme için gerekli süre daha çok olabilir.

Yüksek-ISO NR

Yüksek ISO hassasiyet ayarlarında paraziti azaltır.

1 [📷 Kayıt Modu 3] menüsünde [Yüksek-ISO NR] seçin ve çoklu seçicinin (▶) düğmesine basın.

[Yüksek-ISO NR] ekranı belirir.

2 Çoklu seçicinin (▶) düğmesine basın ve bir ayar seçmek üzere çoklu seçicinin (▲ ▼) düğmesini kullanın.



Otom.	Parazit Azaltmayı, ISO aralığı yoluyla optimum olarak hesaplanan seviyelerde uygular. (varsayılan ayar)
Düşük/Orta/Yüksek	Parazit Azaltmayı, ISO aralığı yoluyla sabit seçilen seviyede uygular.
Özel	Parazit Azaltımını, her bir ISO ayarı için kullanıcı-tanımlı seviyelerde uygular.
Kapalı	Parazit Azaltımını herhangi bir ISO ayarında uygulamaz.

3 OK düğmesine basın.

Eğer [Otom.], [Düşük], [Orta], [Yüksek] veya [Kapalı] seçerseniz, 7. Adıma geçin.

4 [Ayar] seçmek üzere çoklu seçicinin (▲ ▼) düğmesini kullanın ve çoklu seçicinin (▶) düğmesine basın.

ISO hassasiyetine göre parazit azaltma seviyesini belirlemek üzere ilgili ekran belirir.

5 Bir hassasiyet değeri seçmek için çoklu seçicinin (▲ ▼) düğmesini kullanın ve seçilen hassasiyet değerine uygulanan parazit azaltma seviyesini belirlemek için çoklu seçicinin (◀ ▶) düğmesini kullanın.

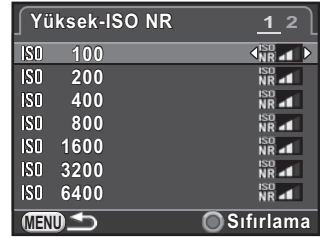

Görüntülenen hassasiyet değerleri, [C Özel Ayar 1] menüsünde yapılmış olan [1. EV Adımları] ve [2. Hassasiyet Adımları] ayarlarına göre değişiklik gösterir.

Mevcut işlemler

Arka e-kadran (☀️) [Yüksek-ISO NR 1] ve [Yüksek-ISO NR 2] arasında geçiş yapar.

⦿ düğmesi Ayarlı değeri ilgili varsayılan ayarlara resetler.

6 MENU düğmesine basın.

2. Adımda görüntülenmiş olan ekran tekrar belirir.

7 MENU düğmesine iki defa basın.

Fotoğraf makinesi bir resim çekmeye hazır durumdadır.

Düşük Obtüratör Hızı NR

Uzun pozlamalar esnasında paraziti azaltır.

1 [📷 Kayıt Modu 3] menüsünde [Düşük Obtüratör Hızı NR] seçin ve çoklu seçicinin (▶) düğmesine basın.

2 Bir ayar seçmek için çoklu seçicinin (▲▼) düğmesini kullanın ve **OK** düğmesine basın.



Otom.	Obtüratör hızı, hassasiyet ve fotoğraf makinesinin dahili sıcaklığı gibi koşulları belirler ve gerekli olduğu zaman Parazit Azaltmayı uygular. (varsayılan ayar)
Açık	Obtüratör hızı 1 saniyeyi aştığı zaman Parazit Azaltımını uygular.
Kapalı	Parazit Azaltımını uygulamaz.

3 **MENU** düğmesine basın.

Fotoğraf makinesi bir resim çekmeye hazır durumdadır.

Odak Modunun Ayarlanması

Odak modu düğmesini **A.F.S**, **C**, veya **MF** olarak ayarlayın.

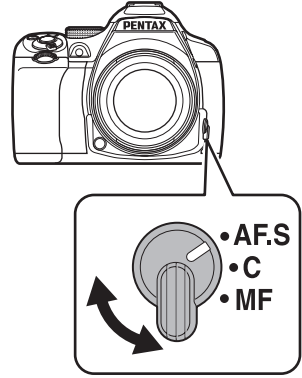

Vizörle çekim için otomatik odak metotları, Live View ile çekim için kullanılanlardan farklılık gösterir.

Vizörle çekim	TTL: faz eşleştirme otomatik odağı: A.F.S ve A.F.C arasında otomatik geçiş yapmayı mümkün kılacak şekilde A.F.S , A.F.C veya A.F.A modu arasından seçim yapın. (s.111) Odaklama noktasını [AF Aktif Alanı] dahilinde ayarlayın. (s.113) “Kontrast tespiti AF”den daha hızlı otomatik odak performansı mümkündür.
Live View ile çekim	Kontrast tespiti AF Yüz algılama ve takibi mümkündür. (s.115) Fotoğraf makinesi, odak modu düğmesinin A.F.S veya C olarak ayarlandığı durumdaki gibi davranır.













MF modu hakkındaki ayrıntılar için bkz. “Odağı Manuel olarak Ayarlamak için (Manuel Odak)” (s.119).



Eğer [AF1'i etkin kıl] veya [AF2'yi etkin kıl] **AF/AE-L** düğmesine atanırsa, deklanşör düğmesine yarıya kadar basmada olduğu gibi, **AF/AE-L** düğmesine basılarak fotoğraf makinesinin otomatik odaklama yapmasını sağlayabilirsiniz. Fabrika ayarı olarak, deklanşör düğmesine yarıya kadar basma ve **AF/AE-L** düğmesinin kullanımı otomatik odak gerçekleştirebilir. (s.178)





Vizörle Çekim Yapıldığında Otomatik Odak Modları

Aşağıdaki otomatik odak modları, vizörle çekim yapıldığında seçilebilir.

A.F.S Tekli mod	Deklanşör düğmesine yarıya kadar basıldığında ve nesne odağa geldiğinde, odak bu konumda kilitleyir (odak kilidi). Eğer nesne odaklama alanının dışında ise, fotoğraf makinesini odaklama alanındaki nesneye odaklayın, odağı bu konumda kilitleyin (odak kilidi) ve ardından resminizi yeniden oluşturun.	
	<ul style="list-style-type: none"> • Odak modu, SCN modunun  (Portre)/ (Manzara)/ (Makro)/ (Gece Portre)/ (Orman)/ (Gece)/ (Gece HDR)/ (Yemek)/ (Gün Batımı)/ (Sörf & Kar)/ (Arka Işık Silüeti)/ (Mum Işığı)/ (Müze) seçenekleri dahilinde A.F.S olarak sabitlenir. • AF yardımcı ışığı gerekli olduğunda yanar. • [C Özel Ayar 2] menüsündeki [12. AF.S Ayarı] dahilinde deklanşör düğmesine tam olarak basıldığı durum için işlem önceliğini ayarlayabilirsiniz. 	
	Odak-öncelikli	Nesne odakta olana dek deklanşöre basılamaz. (varsayılan ayar) Eğer nesne fotoğraf makinesine aşırı yakınsa, geri gidin ve resmi çekin. Eğer nesne üzerine odaklama yapmak zorsa, odağı manuel olarak ayarlayın.
Deklanşör-öncelikli	Nesne odakta olmasa bile deklanşöre basılabilir.	

C (A.F.C) Sürekli mod

Deklanşör düğmesine yarıya kadar basılı tutulduğu müddetçe nesne sürekli ayar tarafından odakta tutulur. Nesne odağa girdiği zaman odak göstergesi  belirir ve bir bip sesi duyarsınız. Nesne odakta olmasa bile, deklanşöre tam olarak basıldığı zaman obtüratör serbest kalabilir.

- Yalnızca mod kadranı **P**, **Sv**, **Tv**, **Av**, **TAv**, **M** veya **B** olarak ayarlandığında mevcuttur.
- Odak modu, **SCN** modunun  (Hareketli Nesne)/  (Gece Çekimi)/  (Evcil Hayvan)/  (Çocuklar)/  (Işıklandırma) seçenekleri dahilinde **A.F.C** olarak sabitlenir.
- Odağı ayarlamak için deklanşör düğmesine yarıya kadar basıldığında, eğer hareketli bir nesne olduğu tespit edilirse fotoğraf makinesi nesneyi otomatik olarak takip eder.
- [**C** Özel Ayar 2] menüsündeki [13. AF.C Ayarı] dahilinde işlem önceliğini ayarlayabilirsiniz.

Odak- öncelikli	Sürekli Çekim esnasında nesnenin odakta tutulmasına öncelik vererek resimler çeker. (varsayılan ayar)
FPS- öncelikli	Sürekli Çekim esnasında çekim hızına öncelik vererek resimler çeker.

A.F.A Otomatik mod

Nesneye bağlı olarak **A.F.S** ve **A.F.C** modları arasında otomatik olarak geçiş yapar. the [ Kayıt Modu 2] dahilindeki [AF Ayarları] kısmının [AF.A] dahilinde ayarı gerçekleştirin.

<input type="checkbox"/>	Fotoğraf makinesinin harici odak modu düğmesi ile belirlendiği şekilde çalışır. (varsayılan ayar)
<input checked="" type="checkbox"/>	Harici odak modu düğmesi atlanarak, A.F.A olarak çalışır.





- Odak modu, **AUTO** dahilinde **A.F.A** olarak sabitlenir.
- **SCN** modunda, **A.F.A** mevcut değildir çünkü odak modu, seçilen sahne moduna bağlı olarak otomatik şekilde ayarlanır.
- **A.F.A** seçilmiş olsa bile, **P**, **Sv**, **Tv**, **Av**, **TAv**, **M** veya **B** modunda Live View çekimi esnasında odak modu **A.F.S** olarak sabitlenir.



Eğer **A.F.S** modunda AF yardımcı ışığını kullanmak istemiyorsanız, [ Kayıt Modu 2] menüsü [AF Ayarları] dahilinde [AF Yardım Işığı] için kutucuktaki işareti kaldırarak bunu kapatabilirsiniz.

Odaklama Noktasının Seçilmesi (AF Noktası)

Vizörle çekim yapıldığı zaman odaklama noktasını ayarlar. Seçilen odak noktası vizörde kırmızı olarak yanacaktır (İlave AF Alanı).

 Auto (5 AF Noktası)	5 AF noktası arasından, nesne merkezde olmasa bile fotoğraf makinesi ideal AF noktasını seçer. (varsayılan ayar)
 Auto (11 AF Noktası)	11 AF noktası arasından, nesne merkezde olmasa bile fotoğraf makinesi ideal AF noktasını seçer. (varsayılan ayar)
 Seç	AF çerçevesindeki on bir nokta arasından odaklama alanını kullanıcı tarafından seçilen odaklama noktasına ayarlar.
 Spot	Odaklama noktasını vizörün merkezine ayarlar.

1 Bekleme modunda INFO düğmesine basın.

Kontrol paneli belirir.

2 [AF Aktif Alanı] seçmek için çoklu seçiciyi (▲▼◀▶) kullanın ve OK düğmesine basın.

[AF Aktif Alanı] ekranı belirir.

3 Bir odak noktası seçim modu seçmek için çoklu seçicinin (◀▶) düğmesini kullanın ve OK düğmesine basın.

Fotoğraf makinesi kontrol paneline döner.

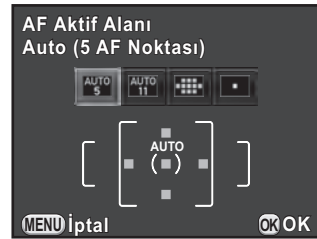

- [📷 Kayıt Modu 2] menüsü [AF Ayarları] dahilinde [AF Aktif Alanı] üzerinden de ayarı değiştirebilirsiniz.
- [C Özel Ayar 3] menüsünde [15. AF Alanını örtüştür] için [Kapalı] seçildiğinde, belirlenmiş olan odak noktası vizörde kırmızı olarak yanmayacaktır.
- DA, DA L, D FA, FA J, FA veya F objektifleri haricindeki objektifler kullanıldığında, bu ayar gözardı edilerek odak noktası seçim modu  şeklinde sabitlenir.

İstenen Odaklama Noktasının Seçilmesi

1 s.113 3. Adımında  seçin ve **OK** düğmesine basın.

2 **MENU** düğmesine veya yarıya kadar deklanşöre basın.

Fotoğraf makinesi, durum ekranına döner ve bir resim çekmeye hazır durumdadır.

3 İstenen AF noktasını seçin.



Mevcut işlemler

Çoklu seçici (▲▼◀▶)	AF noktasını değiştirir.
OK düğmesi	AF noktasını, merkeze gere döndürür.
OK düğmesine basılı tutun	AF noktasının değiştirilmesini devredışı bırakır ve çoklu seçicinin doğrudan tuş işletimini etkin kılar. AF noktasının değiştirilmesini etkin kılmak için, doğrudan tuş işletimi etkin kılınmışken OK düğmesine tekrar basın.



- Odak noktası seçim modu **AUTO 5**, **AUTO 11** veya **AF** olarak ayarlanırsa veya fotoğraf makinesi kapatılsa bile, değiştirilmiş AF noktasının konumu muhafaza edilir.
- [**📷** Kayıt Modu 4] menüsü (s.176) [Düğme Kişiselleştirme] dahilinde [AF Aktif Alanı] **RAW/Fx** düğmesine atandıysa, AF noktasını etkin kılmak veya devredışı bırakmak için **RAW/Fx** düğmesini kullanın ve 4. Adımdaki gibi AF noktasını değiştirmek için ön/arka e-kadranı çevirin. Daha üst veya daha alt AF noktasını ön e-kadranla (**☀️**) seçebilir ve arka e-kadranla (**🌑**) sola ve sağa taşıyabilirsiniz. AF noktasını AF çerçevesinin merkezine geri döndürmek üzere **🔄** düğmesine basın. Bu, vizörden baktığınız halde fotoğraf makinesini kullandığınız zaman kullanışlıdır.
- [**📷** Kayıt Modu 2] menüsü [AF Ayarları] dahilinde [Genişletilmiş Alan AF] etkin kılındığı zaman, eğer nesneniz odak modu **A.F.C** olarak ayarlandığında (veya [AF.A] etkin kılındığında) seçilmiş olan odak noktasından hafifçe dışarı çıktıysa, fotoğraf makineniz seçilen odak noktasının çevresindeki odak noktalarından (yedek odak noktaları) gelen bilgileri baz alarak nesnenize odaklanmaya devam edecektir. Yedek odak noktaları, durum ekranında pembe olarak görüntülenir.
- AF noktasının etkin kılınması veya devredışı bırakılması arasında geçiş yapıldığı zaman bir bip sesi duyacaksınız. (s.220)

Live View esnasında Kontrast AF Ayarı

Live View ile çekim yapıldığında aşağıdaki odak noktası metotları arasından seçim yapabilirsiniz.

👤 Yüz Algilama	İnsanların yüzlerini algılar ve takip eder. (fabrika ayarları) Otomatik odak için ana yüz algılama çerçevesi ve otomatik pozlama sarı olarak görüntülenir.
📷 Takip	Deklanşör düğmesine yarıya kadar basıldığında, odaktaki nesneyi takip eder.
📷 Seç	İstenen bir alana odaklanır. Sensör 100 alana bölünür (10 yatay ve 10 dikey), ve bu mevcut 100 alanın 4, 16 veya 36'sını kullanarak daha dar veya daha geniş bir odaklama alanı seçebilirsiniz. (s.117)
📷 Spot	Merkezde belli bir alana odaklanır.

1 Bekleme modunda **INFO** düğmesine basın.

Kontrol paneli belirir.

2 [Kontrast AF] seçmek için çoklu seçiciyi (▲▼◀▶) kullanın ve OK düğmesine basın.

[Kontrast AF] ekranı belirir.

3 İstenen modu seçmek üzere çoklu seçicinin (◀▶) düğmesini kullanın ve OK düğmesine basın.

Fotoğraf makinesi kontrol paneline döner.



- [📷 Kayıt Modu 4] menüsü [Live View] dahilinde [Kontrast AF] üzerinden de ayarı değiştirebilirsiniz.
- **AUTO** modu 😊 (Standart)/👤 (Portre)/🌙 (Gece Portre) seçeneklerinde veya **SCN** modu 👤 (Portre)/👤 (Gece Portre)/👶 (Çocuklar) seçeneklerinde [Kontrast AF] 📷 olarak sabitlenir.
- Odağı kilitlemek ve resmi yeniden oluşturmak için, ➡️ veya 📷 seçiniz.
- Nesne odakta olmadığı zaman resimler çekmek için, [C Özel Ayar 2] menüsünde [Deklanşör-öncelikli] kısmını [12. AF.S Ayarı] olarak ayarlayın.
- [📷 Kayıt Modu 4] menüsü [Live View] dahilindeki Live View esnasında bir ızgara görüntüsü, bilgi ekranı, histogram ve parlak/karanlık alan uyarısının görüntülenip görüntülenmeyeceğini ayarlayabilirsiniz. [Bilgi Ekranı] deredışı bırakıldığı zaman, çekim bilgileri sağlayan göstergelere görüntülenmez. (Obtüratör hızını, açıklık değerini, hassasiyeti ve kaydedilebilir fotoğraf sayısını görüntülemek üzere deklanşör düğmesine basın.)



İstenen Odaklama Alanının Seçilmesi

Otomatik odaklama alanı (AF alanı) aralığını ayarlayabilirsiniz.

1 s.116 3. Adımında  seçiniz ve **OK** düğmesine basınız.

Fotoğraf makinesi kontrol paneline döner.

2 **MENU** düğmesine veya yarıya kadar deklanşöre basın.

Fotoğraf makinesi bir resim çekmeye hazır durumdadır.

3 **LV/**  düğmesine basınız.

Live View görüntüsü monitörde görüntülenir.

4 **OK** düğmesine basın.

Seçilebilir alan aralığı kırık çizgilerle ve üzerinde beyaz bir dikdörtgenle görüntülenir. Bu dikdörtgenin konumunu ve boyutunu değiştirerek AF alanını ayarlayabilirsiniz.

5 **AF alanını seçer.**

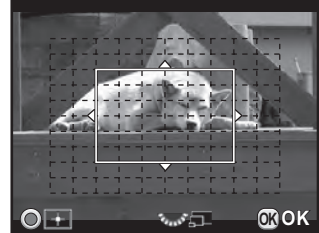

Mevcut işlemler

Çoklu seçici (▲▼◀▶)	AF alanının konumunu değiştirir.
Arka e-kadran (☀️)	AF alanının boyutunu değiştirir.
☉ düğmesi	AF alanını merkeze döndürür.

6 **OK** düğmesine basın.

AF alanı ayarlanır.



Kontrast AF ayarı değiştirilse veya fotoğraf makinesi kapatılsa bile ayarlı AF alanı bellekte kaydedilir.

Odağın Kontrol Edilmesi

Live View ile çekim yapıldığında, odaktaki alan etrafında ortalayıp monitörde görüntüyü büyüterek odak kilidi konumunu kontrol edebilirsiniz.

1 Nesneyi monitörde görüntüleyin ve deklanşör düğmesine yarıya kadar basın.

Otomatik odak sistemi çalışır.

2 Deklanşör düğmesine yarıya kadar basmaya devam ederken OK düğmesine basın.

Deklanşör düğmesine yarıya kadar basılı tutulurken, monitördeki görüntü AF noktası etrafında ortalananarak büyütülür.

3 Büyütmeyi değiştirmek üzere arka e-kadranı sağa (☀️) çevirin.

Büyütme oranı x2, x4 veya x6 arasından seçilebilir.



4 OK düğmesine basın veya deklanşöre yarıya kadar basmayı bırakın.

Fotoğraf makinesi bir resim çekmeye hazır durumdadır.



- [📷 Kayıt Modu 4] menüsü [Live View] dahilinde [AF Otomatik zoom] etkin kılındığı zaman, odak kilitlendikten sonra fotoğraf makinesi fotoğrafı 1 saniye boyunca otomatik olarak büyütür.
- MF modunda, fotoğraf basitçe **OK** düğmesine basılarak büyütülebilir. (s.120)



Fotoğraf, [Kontrast AF] [Takip] olarak ayarlandığında büyütülemez.

Odađı Manuel olarak Ayarlamak için (Manuel Odak)

Vizörde baktığınız esnada veya Live View ekranı üzerinden görüntüleme yaparken, nesne net bir şekilde görüntülenene dek odaklama halkasını çevirin. **MF** modunda, nesne odakta olmasa bile, deklanşör düğmesine tam olarak basıldığında çekim yapılabilir.

Vizör Kullanarak Odaklama

Vizördeki mat alanı kullanarak odađı manuel olarak ayarlayabilirsiniz.

1 Odak modu düğmesini **MF** olarak ayarlayın.

2 Vizör üzerinden bakın ve odaklama halkasını çevirin.

Deklanşör düğmesine yarıya kadar basılı tutulurken odaklama halkası çevrilirse, odak göstergesi  belirir ve nesne odađa geldiđi zaman bir bip sesi duyarsınız.

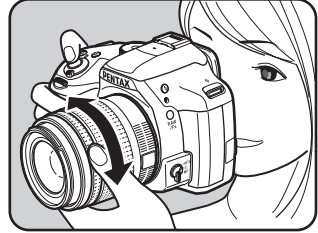

Live View Kullanarak Odaklama

1 Odak modu düğmesini **MF** olarak ayarlayın.

2 Monitörden izlediğiniz esnada, odaklama halkasını çevirin.

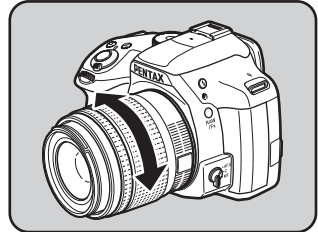

3 Odağın kontrol edilmesinin zor olduğu durumlarda, **OK** düğmesine basın.

Monitördeki görüntü büyütülür.

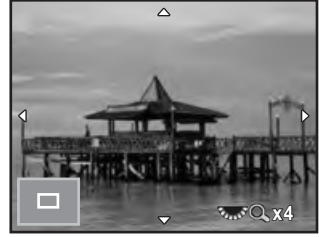

Mevcut işlemler

Arka e-kadran (☀️) sağa (Q)	Fotoğrafı büyütür (6 kata kadar).
Arka e-kadran (☀️) sola (☒)	Fotoğrafı küçültür (2 kata kadar).
Çoklu seçici (▲▼◀▶)	Ekran alanını değiştirir.
☉ düğmesi	Ekran alanını merkeze değiştirir.

4 **OK** düğmesine veya yarıya kadar deklanşöre basın.

Fotoğraf makinesi bir resim çekmeye hazır durumdadır.



[📷 Kayıt Modu 4] menüsü [Live View] dahilinde [Odak İnce Ayarı] etkin kılındığı zaman, odadaki nesnenin dış hatları vurgulanır ve odağı kontrol etmeyi kolaylaştırır. Eğer **MF** modunda Odak İnce Ayarı yaptıktan sonra **AF** moduna geçiş yaparsanız, Odak İnce Ayarı **AF** modunda da çalışır.

AF İnce Ayarı

Fotoğraf makinesinin otomatik odak sistemi ile objektifleriniz üzerinde ince ayar yapabilirsiniz.



- Yalnızca gerekli olduğu durumlarda [AF İnce Ayarı] işlevini kullandığınızdan emin olun. Otomatik odak ayarı, uygun odakla fotoğrafların çekimini zorlaştırabileceği için, bu işlem yapılırken dikkatli olunmalıdır.
- Test çekimi esnasında ortaya çıkacak herhangi bir fotoğraf makinesi sarsılması, tam odaklama konumunun elde edilmesini zorlaştırabilir. Bundan dolayı, test çekimleri yaparken her zaman bir tripod kullanın.

1 [C Özel Ayar 3] menüsünde [21. AF İnce Ayarı] seçin ve çoklu seçicinin (▶) düğmesine basın.

2 [Açık] seçmek için çoklu seçicinin (▲▼) düğmesini kullanın ve çoklu seçicinin (▶) düğmesine basın.

[21. AF İnce Ayarı] ekranı belirir.

3 [Tümüne Uyg.] veya [Birine Uyg.] arasından seçim yapmak üzere, çoklu seçicinin (▲▼) düğmesini kullanın.

Tümüne Uyg.	Aynı ayar değerini tüm objektiflere uygular.
Birine Uyg.	Bu öge ekranda yalnızca objektif kimliği elde edildiği zaman görüntülenir. Her bir objektif türü için farklı bir ayar değeri kaydeder ve uygular. (20 objektif türüne kadar)
Sıfırlama	Kaydedilen ayar değerini, varsayılan ayara resetler.

4 Çoklu seçicinin (▶) düğmesine basın ve değeri ayarlayın.

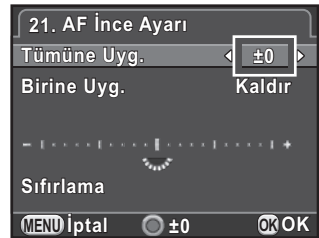

Mevcut işlemler

Çoklu seçicinin (▶) düğmesi/ Arka e-kadran (☀️) sağa (Q)	Odağı daha yakın bir konuma ayarlar.
Çoklu seçicinin (◀) düğmesi/ Arka e-kadran (☀️) sola (E)	Odağı daha uzak bir konuma ayarlar.
⊙ düğmesi	Ayar değerini varsayılan ayarlara resetler.

5 OK düğmesine basın.

Ayar değeri kaydedilir.

6 Üç kere MENU düğmesine basın.

Fotoğraf makinesi bir resim çekmeye hazır durumdadır.

7 Bir deneme resmi çekin.

Live View (s.118) veya Dijital Ön İzleme (s.124) esnasında fotoğrafı büyüterek odak doğruluğunu kolaylıkla kontrol edebilirsiniz.

Yakalama Odağı Modunda Çekim

[C Özel Ayar 3] menüsünde [20. Yakalama Odağı] kısmı [Açık] olarak ayarlandığında ve aşağıdaki objektif türlerinden biri takıldığında, Yakalama Odaklı çekim etkin hale gelir ve nesne odağa geldiği zaman obtüratör otomatik olarak serbest bırakılır, yani çekim yapılır.

- Manuel odak objektifi
- Objektifte hem **AF** ve hem de **MF** ayarına sahip olan DA veya FA objektifler (çekim öncesinde, ayar **MF** olarak belirlenmelidir)



● Nasıl Resim Çekilir

- 1 Odak modu düğmesini **A.F.S** olarak ayarlayın.
[AF.A] için belirlenen kutucuktaki işareti kaldırarak **A.F.A** (Otomatik Odak/Otomatik) ayarını devredışı bırakın.
- 2 Nesnenin geçeceği bir konuma odağı belirleyin.
- 3 Deklanşöre tam olarak basın.
Nesne, daha önce belirlenmiş olan konumda odağa geldiğinde obtüratör otomatik olarak serbest bırakılır.

Alan Derinliđinin Kontrol Edilmesi (Ön İzleme)

Alan derinliđi, kompozisyon, pozlama ve odađı bir resim çekmeden önce kontrol etmek için ön izleme işlevini kullanabilirsiniz.

İki adet ön izleme metodu mevcuttur.

Ön İzleme Metodu	Açıklama
 Optik Ön-izleme	Vizörle alan derinliđini kontrol etmek için.
 Dijital Ön-izleme	Kompozisyon, pozlama ve odađı ekranda kontrol etmek için.



Aralıklı Çekim ve Çoklu-pozlama için daima Optik Ön İzleme kullanılır.

Optik Ön İzlemenin Görüntülenmesi

1 RAW/Fx düğmesine [Optik Ön-izleme] 'yi atayın.

Ayrıntılar için bkz. "RAW/Fx Düğme İşletiminin Ayarlanması" (s.176).

2 Nesneyi odaklamak üzere vizörden bakın.

3 Vizörden baktığınız esnada RAW/Fx düğmesine basın.

RAW/Fx düğmesine basıldığı esnada vizörde alan derinliđini kontrol edebilirsiniz.

Bu işlem esnasında, vizörde hiçbir çekim bilgisi görüntülenmez ve çekim yapılamaz.

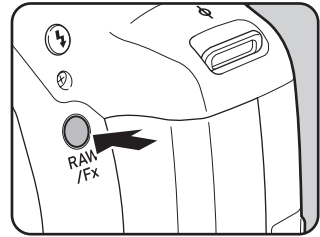

4 Parmađınızı RAW/Fx düğmesinden çekin.

Optik Ön İzleme bitirilir ve fotoğraf makinesi fotoğraf çekimine hazır durumdadır.

Dijital Ön İzlemenin Görüntülenmesi

1 RAW/Fx düğmesine [Dijital Ön-izleme] 'yi atayın.

Ayrıntılar için bkz. "RAW/Fx Düğme İşletiminin Ayarlanması" (s.176).

2 Nesneye odaklayın ve RAW/Fx düğmesine basın.

Ön izleme esnasında ekranda  belirir ve burada kompozisyonu, pozlamayı ve odağı kontrol edebilirsiniz.



Mevcut işlemler

Arka e-kadran () Ön izleme fotoğrafını büyütür. (s.192)

 düğmesi Ön izleme fotoğrafını kaydeder.

3 Deklanşöre yarıya kadar basın.

Dijital Ön İzleme bitirilir ve otomatik odak sistemi çalışır.



Dijital Ön İzleme için maksimum ekran süresi 60 saniyedir.

Fotoğraf Makinesi Sarsılmasının Önlenmesi üzere Shake Reduction İşlevinin Kullanılması

Shake Reduction Fonksiyonu Kullanarak Resim Çekme

Shake Reduction fonksiyonu, deklanşör düğmesine basıldığı zaman oluşan fotoğraf makinesi sarsılmasını azaltır.

Shake Reduction fonksiyonu aşağıdaki koşullarda resim çekildiğinde etkili şekilde çalışır.

- iç mekanlar gibi az ışığın bulunduğu ortamlarda, geceleyin, bulutlu günlerde ve gölgede resim çekilirken
- telefoto resimler çekilirken



- Shake Reduction fonksiyonu, nesnenin sebep olduğu bulanıklığı gidermek amacıyla işlev göstermez. Hareketli bir nesnenin resmini çekmek için, obtüratör hızını artırın.
- Yakın plan çekimler yapıldığı zaman Shake Reduction fonksiyonu fotoğraf makinesinin sarsılmasını tam olarak azaltamayabilir. Bu durumda, Shake Reduction fonksiyonunun iptal edilmesi ve fotoğraf makinesinin bir tripod ile kullanılması tavsiye edilmektedir.
- Shake Reduction fonksiyonu, örneğin geceleyin resimlerin çekilmesi veya gezdirme gerçekleştirilirken çok düşük bir obtüratör hızı ile çekim yapıldığında tam olarak çalışmayacaktır. Bu durumda, Shake Reduction fonksiyonunun iptal edilmesi ve fotoğraf makinesinin bir tripod ile kullanılması tavsiye edilmektedir.
- Shake Reduction fonksiyonu, bu fotoğraf makinesi ile uyumlu her PENTAX objektifi ile kullanılabilir. Ancak, odak uzunluğu bilgisinin otomatik olarak elde edilemediği bir objektif kullanmadan önce odak uzunluğunu ayarladığınızdan emin olun. Ayrıntılar için, bkz. "Çeşitli Objektif Kombinasyonlarıyla Mevcut olan İşlevler" (s.278).

Yatay ve Dikey Fotoğraf Makinesi Sarsılmasının Azaltılması

1 Bekleme modunda INFO düğmesine basın.

Kontrol paneli belirir.



2 [Shake Reduction] seçmek için çoklu seçiciyi (▲▼◀▶) düğmesini kullanın ve OK düğmesine basın.

[Shake Reduction] ekranı belirir.

3 veya seçmek için çoklu seçicinin (◀▶) düğmesini kullanın ve OK düğmesine basın.

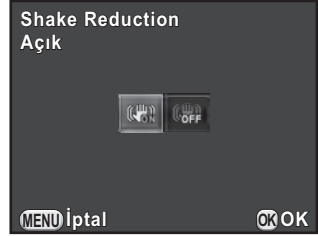
Fotoğraf makinesi kontrol paneline döner.



	Shake Reduction kullanır. (varsayılan ayar)
	Shake Reduction kullanmaz.

4 Deklanşöre yarıya kadar basın.

Shake Reduction fonksiyonu etkin kılınır ve durum ekranında, vizörde ve Live View ekranında  belirir.



- Shake Reduction fonksiyonu aşağıdaki koşullarda kullanılamaz.
 - Zamanlayıcı çekim
 - Uzaktan Kumandalı çekim
 - **B** modu ayarlandığında
 - HDR Çekimi ayarlandığı zaman, Otomatik Hizala fonksiyonu devredışı bırakılır
 - Oluşturma Ayarı esnasında
- Shake Reduction işlevi **SCN** modundaki  (Gece HDR) dahilinde etkin kılınır (zamanlayıcı ile çekim yapıldığı durum hariç olmak üzere).
- Shake Reduction fonksiyonu, fotoğraf makinesinin açılmasından ve Otomatik Kapanmadan geri döndükten hemen sonra tam olarak çalışmayacaktır (2 saniye boyunca). Shake Reduction fonksiyonunun çekimden önce düzgün olarak çalışmasını bekleyin.
- [📷 Kayıt Modu 3] menüsünden de ayarı değiştirebilirsiniz.

Fotoğrafların Eğilmesini Düzeltme

Bir fotoğraf eğildiğinde, bu maksimum $\pm 1,0$ dereceye kadar düzeltilebilir (Shake Reduction açık olduğu zaman).

1 [📷 Kayıt Modu 3] menüsünde [Ufuk Düzeltme] seçin.

2 (Kapalı) veya (Açık) seçmek için çoklu seçinin (◀ ▶) düğmesini kullanın.



3 MENU düğmesine basın.



Menü ögesi seçilmeden hemen önce görüntülenmiş olan ekran tekrar belirir.

4 Fotoğraf makinesini nesneye doğrultunuz ve deklanşör düğmesine yarıya kadar basın.



İlgili kutucuk işaretlenerek [Ufuk Düzeltme] Açık olarak ayarlandığı zaman, durum ekranında ve Live View ekranında aşağıdaki göstergeler belirir.

	Shake Reduction Açık + Ufuk Düzeltme Açık
	Shake Reduction Kapalı + Ufuk Düzeltme Açık

Zamanlayıcı ile Çekim

 Zamanlayıcı (12 sn.)	Çekim yaklaşık 12 saniye içerisinde yapılır. Fotoğraf çekenin de resme dahil olması üzere bu modu kullanın.
 Zamanlayıcı (2 sn.)	Deklanşör düğmesine basıldıktan 2 saniye sonra çekim yapılır. Deklanşör düğmesine basıldığında fotoğraf makinesinin sarsılmasını önlemek için bu modu kullanın.



SCN modunun  (Hareketli Nesne)/ (Evcil Hayvan)/ (Çocuklar) ayarları dahilinde zamanlayıcı ile çekim yapılamaz.

4



Çekim Fonksiyonları

1 Fotoğraf makinesini bir tripod üzerine monte edin.

2 Bekleme modunda çoklu seçicinin (▶) düğmesine basın.

Geçiş Modu ayar ekranı belirir.

3  seçmek için çoklu seçiciyi (◀▶) kullanın.

4 Çoklu seçicinin (▼) düğmesine basın ve  veya  seçmek üzere çoklu seçicinin (◀▶) düğmesini kullanın ve ardından OK düğmesine basın.

Fotoğraf makinesi bir resim çekmeye hazır durumdadır.



5 Deklanşöre yarıya kadar basın.

Otomatik odak sistemi çalışır.

6 Deklanşöre tam olarak basın.

☺ için, zamanlayıcı ışığı yavaşça yanıp sönmeye başlar ve deklanşöre basılmadan 2 saniye önce hızlıca yanıp söner. Bir bip sesi duyulur ve oran artar. Deklanşör düğmesine tam olarak basıldıktan yaklaşık 12 saniye sonra deklanşör bırakılır.

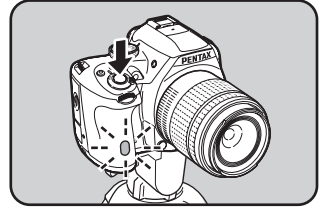

☺ için, deklanşör düğmesine tam olarak basıldıktan yaklaşık 2 saniye sonra deklanşör bırakılır.





- Zamanlayıcı ile çekimi iptal etmek üzere, Geçiş Modu ayar ekranında [Tek Kare çekimi] seçin. Eğer [Kare Kayıt Modu 4] menüsü [Hafıza] dahilinde bulunan [Geçiş Modu] ayarı için belirlenen kutucuktaki işaret kaldırılırsa, fotoğraf makinesi kapatıldığı zaman ayar iptal edilir. (s.230)
- Shake Reduction fonksiyonu mevcut değildir.
- Fotoğraf makinesini, bip sesinin çalınmaması üzere ayarlayabilirsiniz. (s.220)
- Eğer ışık vizöre girerse pozlama etkilenebilir (M modu hariç olmak üzere). AE Kilidi fonksiyonunu kullanın (s.105) veya opsiyonel ME vizör başlığını kullanın.

4

Çekim Fonksiyonları



Bir Uzaktan Kumanda Ünitesi ile Çekim (Opsiyonel)

Bir opsiyonel uzaktan kumanda ünitesi kullanılarak belli bir mesafeden deklanşöre basılabilir.

 Uzaktan Kumanda	Uzaktan kumandadaki deklanşör düğmesine basıldıktan hemen sonra obtüratör serbest bırakılır.
 Uzaktan Kumanda (3 sn. gec.)	Uzaktan kumanda ünitesindeki deklanşör düğmesine basıldıktan yaklaşık 3 saniye sonra obtüratör serbest bırakılır.



Bir uzaktan kumanda ünitesi ile çekim, aşağıdaki koşullarda mümkün değildir.

- SCN modu dahilindeki  (Hareketli Nesne)/ (Evcil Hayvan)/ (Çocuklar) ayarları seçildiğinde
- aralıklı Çekim ayarlandığında

- 1 Fotoğraf makinesini bir tripod üzerine monte edin.
- 2 Bekleme modunda çoklu seçicinin (►) düğmesine basın.
Geçiş Modu ayar ekranı belirir.
- 3 İ seçmek için çoklu seçicinin (◀►) düğmesini kullanın.

- 4 Çoklu seçicinin (▼) düğmesine basın ve İ veya İ_{3s} seçmek için çoklu seçicinin (◀►) düğmesini kullanın ve OK düğmesine basın.

Fotoğraf makinesinin önündeki uzaktan kumanda alıcısı yanıp sönecektir ve fotoğraf makinesi bekleme durumunda olacaktır.

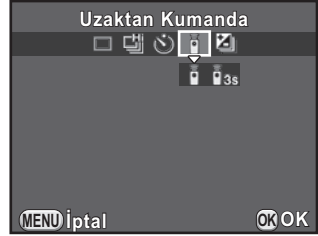

- 5 Deklanşöre yarıya kadar basın.
Otomatik odak sistemi çalışır.

- 6 Uzaktan kumanda ünitesini fotoğraf makinesinin ön veya arka kısmındaki uzaktan kumanda alıcısına doğrudan ve uzaktan kumanda ünitesindeki deklanşör düğmesine basın.

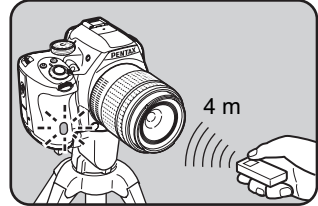



Bir uzaktan kumanda ünitesinin, fotoğraf makinesinin önünden itibaren yaklaşık kullanım mesafesi 4 m kadardır. Resim çekildikten sonra, uzaktan kumanda alıcısı ışığı 2 saniye için yanar ve ardından yanıp sönmeye döner.





- Varsayılan ayar olarak, uzaktan kumanda ünitesi ile odağı ayarlayamazsınız. Uzaktan kumanda ünitesi ile işlem yapmadan önce ilk olarak fotoğraf makinesini nesneye odaklayın. [**C** Özel Ayar 2] menüsünde [14. Uzaktan Kumandayla AF] [Açık] olarak ayarlandığında, odağı ayarlamak için uzaktan kumanda ünitesini kullanabilirsiniz.
- Bir uzaktan kumanda ünitesi ile çekimi iptal etmek üzere, Geçiş Modu ayar ekranında [Tek Kare çekimi] seçin. [**📷** Kayıt Modu 4] menüsü [Hafıza] dahilinde bulunan [Geçiş Modu] ayarı için belirlenen kutucuktaki işaret kaldırılırsa, fotoğraf makinesi kapatıldığı zaman ayar iptal edilir. (s.230)
- Shake Reduction fonksiyonu mevcut değildir.
- **∞** seçildiği zaman, flaş modu [Kablosuz Modu] olarak ayarlanamaz.
- Eğer ışık vizöre girerse pozlama etkilenebilir (**M** modu hariç olmak üzere). AE Kilidi fonksiyonunu kullanın (s.105) veya opsiyonel ME vizör başlığını kullanın.
- Arkadan aydınlatmalı koşullarda bir uzaktan kumanda ünitesi ile çekim yapılamayabilir.
- Suya Karşı Dayanıklı Uzaktan Kumanda O-RC1 kullanılırken, otomatik odak sistemi $\frac{1}{\infty}$ düğmesi ile çalıştırılabilir. **Fn** düğmesi kullanılamaz.
- Uzaktan Kumanda F, yaklaşık 30.000 kez uzaktan kumanda sinyali gönderebilir. Pili değiştirmek için PENTAX Servis Merkezi ile irtibata geçin (ücrete tabidir).

Sürekli Çekim

Deklanşör düğmesine tam olarak basılı tutulduğu müddetçe resimler sürekli olarak çekilir.

	Sürekli Çekim (Yüksek)	Saniye başına yaklaşık 6 kareye kadar sürekli çekim yapılabilir (JPEG fotoğrafları için).
	Sürekli Çekim (Düşük)	Saniye başına yaklaşık 3 kareye kadar sürekli çekim yapılabilir (JPEG fotoğrafları için).



- Sürekli Çekim aşağıdaki koşullarda kullanılamaz.
- **SCN** modunun  (Gece HDR) ayarı veya **B** modu ayarlandığında
- aralıklı Çekim veya HDR Çekimi ayarlandığında
-  veya  ayarlandığı zaman, Hızlı İzleme veya oynatım esnasında RAW fotoğraflarını kaydedemezsiniz.

1 Bekleme modunda çoklu seçicinin (▶) düğmesine basın.

Geçiş Modu ayar ekranı belirir.

2 seçmek için çoklu seçicinin (◀▶) düğmesini kullanın.

3 Çoklu seçicinin (▼) düğmesine basın ve veya seçmek üzere çoklu seçicinin (◀▶) düğmesine basın ve ardından OK düğmesine basın.

Fotoğraf makinesi sürekli olarak çekim yapmaya hazır durumdadır.



4 Deklanşöre yarıya kadar basın.

Otomatik odak sistemi çalışır.

5 Deklanşöre tam olarak basın.

Deklanşör düğmesine basılı tutulduğu müddetçe resimler sürekli olarak çekilir. Durdurmak için deklanşör düğmesinden parmağınızı çekin.



- Çekim modu, **SCN** modunun (Hareketli Nesne)/ (Evcil Hayvan)/ (Çocuklar) seçeneklerinde olarak sabitlenir.
- Eğer odak modu **A.F.S** olarak ayarlanırsa, odak konumu ilk karede kilitlenir ve resimler aynı süreye sahip aralıklarla sürekli bir şekilde çekilir.
- Eğer odak modu **A.F.C** olarak ayarlanırsa, Sürekli Çekim esnasında odakalama sürekli olarak etkin halde kalır.
- Dahili flaş kullanılırken dolma işlemi tamamlanana kadar deklanşöre basılamaz. Fotoğraf makinesinde dahili flaş hazır olmadan deklanşöre basılabilmesi üzere, [**C** Özel Ayar 3] menüsünde [16. Flaş Dolarken Çekim] kısmını [Açık] şeklinde belirleyebilirsiniz.
- Sürekli Çekimi iptal etmek için, Geçiş Modu ayar ekranında [Tek Kare çekimi] seçiniz. [**K** Kayıt Modu 4] menüsü [Hafıza] dahilinde bulunan [Geçiş Modu] ayarı için belirlenen kutucuktaki işaret kaldırılırsa, fotoğraf makinesi kapatıldığı zaman ayar iptal edilir. (s.230)

Aralıklı Çekim

Belirlenmiş bir zamandan itibaren ayarlı aralık dahilinde resimler çeker. Aşağıdaki öğeler ayarlanabilir.

Aralık	Çekimler arasındaki zaman aralığını 3 saniye ila 24 saat arasında ayarlayabilirsiniz.
Çekim Sayısı	2 ila 999 arasında ayarlayabilirsiniz. Ayarlanabilecek olan fotoğraf sayısı, SD Bellek Kartında kalan kapasitede olduğu gibi çekim koşullarına bağlı olarak değişir.
Aralıklı Çekim. Başlat	Resmin şimdi veya belirli bir süre sonra çekilip çekilmeyeceğini seçin. [Şimdi] seçildiğinde çekim derhal başlar. [Süreyi Kur] seçildiğinde, [Süreyi Başlat] kısmını ayarlayın.
Süreyi Başlat	Çekimin başlayacağı saati ayarlayın.



Aralıklı Çekim, aşağıdaki koşullarda gerçekleştirilemez.

- **B** modu veya modu ayarlandığında
- çoklu-pozlama ayarlandığında

1 [📷 Kayıt Modu 2] menüsünde [Aralıklı Çekim] seçin ve çoklu seçicinin (▶) düğmesine basın.

[Aralıklı Çekim] ekranı belirir.

2 [Aralık] seçmek için çoklu seçicinin (▲▼) düğmesini kullanın ve çoklu seçicinin (▶) düğmesine basın.

3 Saat, dakika veya saniye seçmek üzere çoklu seçicinin (◀▶) düğmesini kullanınız ve saati ayarlamak üzere çoklu seçicinin (▲▼) düğmesini kullanınız.

Ayarı tamamlamak için **OK** düğmeye basınız.



4 [Çekim Sayısı] seçmek için çoklu seçicinin (▲▼) düğmesini kullanın ve çoklu seçicinin (▶) düğmesine basın.

5 Çoklu seçicinin (◀▶) düğmesine basın ve çekim sayısını seçmek üzere çoklu seçicinin (▲▼) düğmesine basın.

Ayarı tamamlamak için **OK** düğmeye basınız.

6 [Aralıklı Çekm. Başlat] seçmek için çoklu seçicinin (▲▼) düğmesini kullanın ve çoklu seçicinin (▶) düğmesine basın.

7 [Şimdi] veya [Süreyi Kur] seçmek için çoklu seçicinin (▲▼) düğmesini kullanın ve **OK** düğmesine basın.

Eğer [Şimdi] seçtiyseniz, 10. Adıma geçin.

8 [Süreyi Başlat] seçmek için çoklu seçicinin (▲▼) düğmesini kullanın ve çoklu seçicinin (▶) düğmesine basın.

9 Saat ve dakikayı seçmek üzere çoklu seçicinin (◀▶) düğmesini kullanın ve saati ayarlamak üzere çoklu seçicinin (▲▼) düğmesini kullanın.

Ayarı tamamlamak için **OK** düğmeye basınız.

10 [Çekimi başlat] seçmek için çoklu seçicinin (▲ ▼) düğmesini kullanın ve çoklu seçicinin (OK) düğmesine basın.

Fotoğraf makinesi, aralıklı seri fotoğraf çekimine hazırdır.

11 Deklanşöre yarıya kadar basın.

Otomatik odak sistemi çalışır.

12 Deklanşöre tam olarak basın.

[Aralıklı Çekim. Başlat], [Şimdi] olarak ayarlandığı zaman ilk resim çekilir. [Süreyi Kur] olarak ayarlandığı zaman, çekim belirlenen saatte başlar. Çoklu resim çekimi için, resimler 3. Adımda belirlenmiş olan aralık dahilinde çekilir.

Çekimi iptal etmek için, **MENU** düğmesine basın.

Belirlenen sayıda resim çekildikten sonra, [Aralıklı Çekim tamamlandı] görüntülenir ve fotoğraf makinesi normal bekleme moduna döner.



- 📷 modunda nasıl Aralıklı Çekim gerçekleştirilebileceği ile ilgili bilgiler için, bkz. "Aralıklı Video" (s.142).
- Eğer çekim esnasında mod kadranı veya ana düğme açılırsa, halihazırda çekimi yapılmış olan resimler kaydedilir ve Aralıklı Çekim sona erdirilir.
- Mevcut geçiş modu ayarından bağımsız olarak [Tek Kare çekimi] kullanılır.
- Eğer odak modu **A.F.S** olarak ayarlıyken nesne odakta değilse veya bir sonraki resmi çekmeden önce bir önceki resmin işlenmesi tamamlanmamışsa, hiçbir resim çekilemez.
- Çekilen her bir resim Hızlı İzleme ile monitörde görüntülenmesine karşın, bunlar büyütülemez, silinemez veya RAW formatında kaydedilemez.
- Çekimler arasındaki boşluklarda monitör kapanır.
- Eğer Aralıklı Çekim başlamadan önce Otomatik Kapanma fonksiyonu fotoğraf makinesini kapatırsa, çekim süresi yaklaştığı zaman fotoğraf makinesi otomatik olarak tekrardan açılır.



Aralıklı Çekim kullanıldığında, opsiyonel AC adaptör kitini kullanın veya tam şarjlı bir pil takın. Eğer Aralıklı Çekim esnasında pil biterse, bu kaydın durmasına sebep olabilir.

Çoklu-pozlama

Çoklu pozlamalarla bir resim oluşturabilir ve bunu tek bir fotoğraf olarak birleştirebilirsiniz.



Çoklu-pozlama aşağıdaki koşullarda gerçekleştirilemez.

- SCN modunun (Gece HDR) seçeneği veya, ayarlandığında
- aralıklı Çekim, Dijital Filtre veya HDR Çekimi ayarlandığında

1 [Kayıt Modu 2] menüsünde [Çoklu-pozlama] seçiniz ve çoklu seçicinin (▶) düğmesine basın.

[Çoklu-pozlama] ekranı belirir.

2 [Çekim Sayısı] seçmek için çoklu seçicinin (▲▼) düğmesini kullanın ve çoklu seçicinin (▶) düğmesine basın.

3 Çekim sayısını seçmek üzere çoklu seçicinin (▲▼) düğmesini kullanın ve OK düğmesine basın.

2 ile 9 çekim arasında seçim yapın.

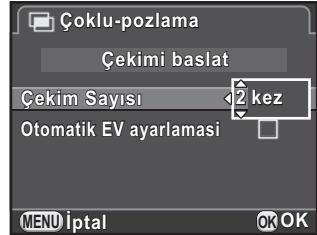

4 [Otomatik EV ayarlaması] seçmek üzere çoklu seçicinin (▲▼) düğmesini kullanın ve veya seçmek üzere çoklu seçicinin (◀▶) düğmesini kullanın.

olarak ayarlandığı zaman, çekim sayısına bağlı olarak pozlama ayarlanır

5 [Çekimi baslat] seçmek için çoklu seçicinin (▲▼) düğmesini kullanın ve çoklu seçicinin OK düğmesine basın.

Fotoğraf makinesi seri fotoğraf çekimine hazırdır.

6 Resmi çekin.

Deklanşör düğmesine her basıldığında, oluşturulan fotoğraf Hızlı İzlemede görüntülenir.

Hızlı İzleme esnasında aşağıdaki işlemler yapılabilir.

Mevcut işlemler

LV/ düğmesi	Bu noktaya kadar çekilmiş olan resimleri gözardı eder ve ilk kareden itibaren tekrar resimler çeker.
--------------------	--

MENU düğmesi	Bu noktaya kadar çekilmiş olan resimleri kaydeder ve çekimi iptal eder.
---------------------	---

Yukarıdaki işlemler uygulandığında veya belirlenmiş çekim sayısı kadar çekim yapıldıktan sonra, 3. Adımdaki ekran tekrar belirir.

7 MENU düğmesine iki defa basın.

Çoklu pozlama sona erer.



Pozlama Parantezi ve Objektif Düzeltme mevcut değildir.

Bu fotoğraf makinesi, aşağıdaki formatla videolar kaydetmenize imkan verir.

- Ses Mono
- Dosya formatı MPEG-4 AVC/H.264 (Dosya uzantısı: .MOV)

Video Kaydı için Ayarların Değiştirilmesi

Videoların kaydedilmesi ile ilgili ayarlar, [Film] menüsü veya kontrol paneli kullanılarak değiştirilebilir.

Aşağıda, [Film 1] menüsünden ayarların nasıl değiştirileceği, bir örnek olarak sunulmaktadır.

1 Mod kadranını olarak ayarlayın ve MENU düğmesine basın.

[Film 1] menüsü belirir.

Eğer diğer herhangi bir çekim modunda **MENU** düğmesine bastıysanız, ön e-kadranı () çevirin.









2 Çoklu seçicinin () düğmesini kullanarak [Pozlama Ayarı] seçin ve çoklu seçicinin () düğmesine basın.

3 Çoklu seçicinin () düğmesini kullanarak **P**, **Av** veya **M** seçin ve **OK** düğmesine basın.

P	Pozlamayı otomatik olarak ayarlar. EV telafisi değerini ayarlamanıza imkan verir. (varsayılan ayar)
Av	Açıklık ve EV telafisi ayarlarını belirlemenize imkan verir.
M	Obtüratör hızını, açıklık değerini ve hassasiyeti ayarlamanıza imkan verir.

- 4** Çoklu seçicinin (▲ ▼) düğmesini kullanarak [Video Çekim Ayarları] seçin ve çoklu seçicinin (▶) düğmesine basın.
[Video Çekim Ayarları] ekranı belirir.

- 5** [Kaydedilen Piksel] seçin.

Kaydedilen Piksel	Ekran Çözünürlüğü	Görüntü Oranı	Kare Sayısı (fps)
 (varsayılan ayar)	1920×1080		30/25/24
	1280×720		60/50/30/25/24
	640×480		30/25/24

Ayar değiştirildiği zaman, bu ayar için kaydedilebilir sürenin miktarı, ekranın sağ üst köşesinde belirir.

- 6** [Karesayısı] seçin.

Seçilebilecek kare sayıları, kaydedilen piksel ayarına bağlı olarak değişiklik gösterir.

- 7** [Kalite Seviyesi] ayarını [★★★], [★★] veya [★] olarak belirleyin.

- 8** MENU düğmesine basın.

[🎬 Film 1] menüsü belirir.



- 9** Çoklu seçicinin (▲ ▼) düğmesini kullanarak [Kayıt Sesi Seviyesi] seçin ve kayıt sesi seviyesini seçmek üzere çoklu seçicinin (◀ ▶) düğmesini kullanın.

0 ila 5 değerleri arasında ayarlayabilirsiniz.

🔇 (0) seçildiği zaman ses kaydedilmez.

- 10** Çoklu seçicinin (▲ ▼) düğmesini kullanarak [Movie SR] seçiniz ve çoklu seçicinin (▶) düğmesine basın.

- 11**  veya  seçmek için çoklu seçicinin (▲ ▼) düğmesini kullanın ve **OK** düğmesine basın.

	Video Shake Reduction kullanır. (varsayılan ayar)
	Video Shake Reduction kullanmaz.

- 12** **MENU** düğmesine basın.

Fotoğraf makinesi bir video kaydetmeye hazır durumdadır.



Bu bölümde tanımlanan ayarlar, kontrol paneli üzerinden de ayarlanabilir.

4

Çekim Fonksiyonları

Videoların Kaydedilmesi

- 1** Mod kadranını  olarak ayarlayın.

Video kaydı için Live View görüntülenir.

- 2** Nesneyi monitörde görüntüleyin.

Pozlama ayarını gerektiği şekilde değiştirin.

Kayıt Sesi
Seviyesi

Movie SR



Kaydedilebilir süre

Mevcut işlemler

Arka e-kadran (☀️)	Pozlama Ayarı Av/M : Açıklık değerini ayarlar (yalnızca çekim öncesinde).
Ön e-kadran (☀️)	Pozlama Ayarı M : Obtüratör hızını ayarlar.
☑️ düğmesi → Arka e-kadran (☀️)	Pozlama Ayarı P/Av : EV telafisi değerini ayarlar (±2 EV).
Çoklu seçicinin (▲) düğmesi	Pozlama Ayarı M : Hassasiyet ayarını belirler.

3 Deklanşöre yarıya kadar basın.

Otomatik odak sistemi çalışır.

Odak modu düğmesi **MF** olarak ayarlandığı zaman, nesne odaklama ekranında net bir şekilde görünene dek odaklama halkasını çevirin.

4 Deklanşöre tam olarak basın.

Video kaydı başlar.

Video kaydı esnasında ekranın üst sağ kısmında kırmızı bir ● görüntülenir.

5 Tekrar deklanşör düğmesine basın.

Video kaydı durur.



- [Kayıt Sesi Seviyesi] 🗨️ (0) haricindeki bir değere ayarlandığı zaman, fotoğraf makinesi işletim sesleri de kaydedilir. Bir video kaydedilirken, fotoğraf makinesini bir tripod üzerine monte edin ve kayıt esnasında fotoğraf makinesini kullanmayın.
- Flaş kullanılamaz.
- Dijital Filtre gibi bir görüntü işleme fonksiyonu kullanılırken bir video kaydettiğiniz zaman, bazı kareler kayıtlı videoda atlanabilir.
- Eğer video kaydı esnasında fotoğraf makinesinin iç sıcaklığı yükselirse, fotoğraf makinesi iç devrelerini korumak üzere fotoğraf makinesi kapanabilir.



- Bir video kaydettiğiniz zaman, odak modu ayarından bağımsız olarak, nesne odakta olmasa bile kayıt deklanşör düğmesine tam olarak basıldığı zaman başlar.
- 4 GB veya 25 dakikaya kadar sürekli bir şekilde bir video kaydedebilirsiniz. SD Bellek Kartı dolduğu zaman, kayıt sona erer ve video kaydedilir.
- modundaki ekran görüntüsü, [Kayıt Modu 4] menüsünde yapılan [Live View] ayarına göredir. (s.116)
- Ön/arka e-kadran çevrildiği veya [Kayıt Modu 4] menüsündeki [E-Kadran Programlama] dahilinde düğmesine basıldığı durum için işlevleri ayarlayabilirsiniz. (s.173)
- Uzun bir zaman süreci için sürekli olarak çekim yapmayı amaçlıyorsanız, opsiyonel AC adaptör kitinin kullanımı tavsiye edilmektedir.
- Bir video kaydetmek için bir opsiyonel uzaktan kumanda ünitesi de kullanabilirsiniz. (s.129) Normal Geçiş Modu ayar ekranı yerine uzaktan kumandanın kullanılıp kullanılmayacağını ayarlamak üzere ekranı görüntülemek için modunda çoklu seçicinin () düğmesine basın.

Aralıklı Video

Ayarlı bir zamandan itibaren belirlenmiş bir aralık dahilinde resimler çeker ve bunları tek bir video dosyası olarak kaydeder. (Hareketli JPEG, dosya uzantısı: .AVI)

Aşağıdaki öğeler ayarlanabilir.

Aralık	3 san., 5 san., 10 san., 30 san., 1 dak., 5 dak., 10 dak., 30 dak. veya 1 saat arasından seçim yapın.
Kayıt Süresi	12 saniye ile 99 saat arasında bir kayıt süresi ayarlayın. Ayarlanabilecek olan süre, [Aralık] ayarına bağlı olarak belirlenebilir.
Aralıklı Çekm. Başlat	Resmin şimdi veya belirli bir süre sonra çekilip çekilmeyeceğini seçin. [Şimdi] seçildiğinde çekim derhal başlar. [Süreyi Kur] seçildiğinde, [Süreyi Başlat] kısmını ayarlayın.
Süreyi Başlat	Çekimin başlayacağı saati ayarlayın.



Aralıklı Video, yalnızca mod kadranı olarak ayarlandığında mevcuttur.

- 1 [Film] Film 1] menüsünde [Aralıklı Film] seçin ve çoklu seçicinin (▶) düğmesine basın.

[Aralıklı Film] ekranı belirir.

- 2 [Aralık] seçmek üzere çoklu seçicinin (▲▼) düğmesine basın ve ardından çoklu seçicinin (▶) düğmesine basın.

- 3 Çekim aralığını seçmek üzere çoklu seçicinin (▲▼) düğmesini kullanın ve OK düğmesine basın.



- 4 [Kayıt Süresi] seçmek üzere çoklu seçicinin (▲▼) düğmesini kullanın ve (▶) düğmesine basın.

- 5 Saat, dakika veya saniye seçmek üzere çoklu seçicinin (◀▶) düğmesini kullanın ve saati ayarlamak üzere çoklu seçicinin (▲▼) düğmesini kullanın.

Ayarı tamamlamak için **OK** düğmeye basınız.

- 6 [Aralıklı Çekm. Başlat] seçmek için çoklu seçicinin (▲▼) düğmesini kullanın ve çoklu seçicinin (▶) düğmesine basın.

- 7 [Şimdi] veya [Süreyi Kur] seçmek için çoklu seçicinin (▲▼) düğmesini kullanın ve **OK** düğmesine basın.

Eğer [Şimdi] seçtiyseniz, 10. Adıma geçin.

- 8 [Süreyi Başlat] seçmek için çoklu seçicinin (▲▼) düğmesini kullanın ve çoklu seçicinin (▶) düğmesine basın.

9 Saat ve dakikayı seçmek üzere çoklu seçicinin (◀▶) düğmesini kullanın ve saati ayarlamak üzere çoklu seçicinin (▲▼) düğmesini kullanın.

Ayarı tamamlamak için **OK** düğmeye basınız.

10 [Çekimi başlat] seçmek için çoklu seçicinin (▲▼) düğmesini kullanın ve çoklu seçicinin **OK düğmesine basın.**

Fotoğraf makinesi bir video kaydetmeye hazır durumdadır.

11 Deklanşöre yarıya kadar basın.

Otomatik odak sistemi çalışır.

12 Deklanşöre tam olarak basın.

[Aralıklı Çekim. Başlat] [Şimdi] olarak ayarlandığı zaman, bir resim hemen çekilir, Hızlı İzleme görüntülenir ve monitör kapanır.

Belirlenen sayıda resim çekildikten sonra, [Aralıklı Çekim tamamlandı] görüntülenir ve fotoğraf makinesi normal bekleme moduna döner.



Aralıklı Video kaydı yapıldığı zaman, opsiyonel AC adaptör kitini kullanın veya tam şarjlı bir pil takın. Eğer Aralıklı Video kaydı esnasında pil biterse, kayıt durabilir.

Videoların Görüntülenmesi

Kaydedilen videolar, kayıtlı fotoğraflar için uygulanan işlemin aynısıyla oynatım modunda izlenebilir.

1 Oynatım modunun tek kare ekranında oynatılacak olan videoyu seçin.

Videonun ilk karesi ekranda görüntülenir.

2 Çoklu seçicinin (▲) düğmesine basın.

Video oynatımı başlar.



Mevcut işlemler

Çoklu seçicinin (▲) düğmesi	Oynatımı duraklatır/yeniden başlatır.
Çoklu seçicinin (▶) düğmesi	Bir kare ileri sarar (duraklatıldığında).
Çoklu seçicinin (▶) düğmesine basılı tutun	Hızlı ileri oynatır.
Çoklu seçicinin (◀) düğmesi	Bir kare geri sarar (duraklatıldığında).
Çoklu seçicinin (◀) düğmesine basılı tutun	Hızlı geri oynatır.
Çoklu seçicinin (▼) düğmesi	Çalmayı durdurur. Oynatım modu paletini görüntüler (durdurulduğunda). (s.188)
Arka e-kadran (☀️)	Ses seviyesini ayarlar (6 seviye).
INFO düğmesi	[Standart Bilgi Ekranı] ve [Bilgi Ekranı Yok] arasında geçiş yapar.
<input checked="" type="checkbox"/> düğmesi	Monitördeki görüntüyü bir JPEG dosyası olarak kaydeder (duraklatıldığında). (s.146).

Video bittiği zaman, oynatım durur ve ilk kare tekrar görüntülenir.



- Kaydedilen videoları bir TV ekranında veya başka AV cihazlarında izlemek için, opsiyonel AV kablosunu kullanın. (s.215)
- Bir bilgisayara aktarılan videoların izlenebilmesi için QuickTime programına ihtiyaç duyulur. (s.250)

Bir Video İçinden bir Resim Yakalama

Bir video içinden bir kare resim yakalayabilir ve bunu bir JPEG resmi olarak kaydedebilirsiniz.

1 Videoyu duraklatmak için, s.145 2. Adımda çoklu seçicinin (▲) düğmesine basın.

2 Bir resim olarak kaydedilecek olan kareyi görüntülemek üzere çoklu seçicinin (◀▶) düğmesine basın.

Kare numarası/ Toplam kare sayısı



3 düğmesine basın.

Kayıt onay ekranı belirir.

4 [Farklı kaydet] seçmek için çoklu seçicinin (▲▼) düğmesini kullanın ve **OK** düğmesine basın.

Videodan yakalanan fotoğraf karesi, JPEG formatında kaydedilir.

Videoların Düzenlenmesi

Videolar bölünebilir ve istenmeyen segmentler silinebilir.

- 1 **Oynatım modunun tek kare ekranında oynatılacak olan videoyu seçin.**
Videonun ilk karesi ekranda görüntülenir.
- 2 **Çoklu seçicinin (▼) düğmesine basın.**
Oynatım modu paleti görüntülenir.
- 3 **✂ (Film Düzenleme) seçmek için çoklu seçiciyi (▲ ▼ ◀ ▶) kullanın ve OK düğmesine basın.**
Video düzenleme ekranı belirir.

- 4 **Videoyu bölmek istediğiniz bir nokta seçin.**

Bölme noktasındaki ilk kare, ekranın üst kısmında görüntülenir.

Orijinal videoyu beşe kadar segmente bölmek üzere dörde kadar nokta seçilebilir.

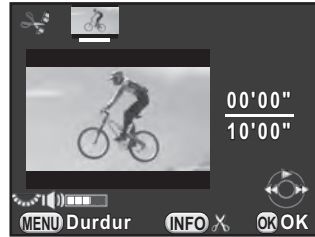

Mevcut işlemler

Çoklu seçicinin (▲) düğmesi	Bir videoyu oynatır/duraklatır.
Çoklu seçicinin (▶) düğmesi	Bir kare ileri sarar (duraklatıldığında).
Çoklu seçicinin (▶) düğmesine basılı tutun	Hızlı ileri oynatır.
Çoklu seçicinin (◀) düğmesi	Bir kare geri sarar (duraklatıldığında).
Çoklu seçicinin (◀) düğmesine basılı tutun	Hızlı geri oynatır.
Arka e-kadran (🔊)	Ses seviyesini ayarlar (6 seviye).
INFO düğmesi	Bir bölme noktasını teyit eder/iptal eder.

Herhangi bir segmenti silmek istemiyorsanız, 8. Adıma geçiniz.

5 **LV/🗑️** düğmesine basın.

Silinecek segment(ler)i seçmek için gerekli ekran görüntülenir.

6 Seçim çerçevesini taşımak üzere çoklu seçimin (◀▶) düğmesini kullanın ve **OK** düğmesine basın.

Silinecek segment(ler) belirlenir. Tek seferde birden çok segment belirlenebilir. Seçimi iptal etmek üzere tekrar **OK** düğmesine basın.

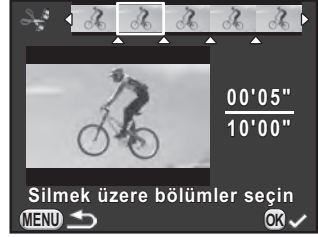

7 **MENU** düğmesine basın.

4. Adımda görüntülenmiş olan ekran tekrar belirir.

8 **OK** düğmesine basın.

Kayıt onay ekranı belirir.

9 **[Farklı kaydet]** seçmek üzere çoklu seçicinin (▲▼) düğmesini kullanın ve **OK** düğmesine basın.

Video, belirlenen noktalarda bölünür ve istenmeyen segmentler bundan silinir. Bunun ardından, bölünen video ayrı dosyalar olarak kaydedilir ve tek kare ekran tekrar belirir.



- Videonun başlangıcından itibaren bölme noktalarını kronolojik sırada belirleyin. Seçilen bölme noktalarını iptal ederken, bunların her birini ters sırada iptal edin (videonun sonundan başına doğru). Belirlenenden farklı bir sırada, ne kareleri bir bölme noktası olarak seçebilir, ne de bölme noktalarını iptal edebilirsiniz. Örneğin, bir bölme noktası seçerken, en son seçilmiş olan kareden önceki kareleri bir bölme noktası olarak seçemezsiniz.
- Kısa süreli kayıt zamanı içeren videolar bölünemez.

5 Çekim Ayarları

Bu bölümde fotoğraf dosyası formatları ve çekim modundaki fotoğraf makinesi çalıştırma ayarları anlatılmaktadır.

Bir Dosya Formatı Ayarlama	150
Beyaz Dengesinin Ayarlanması	153
Fotoğrafların Düzeltilmesi	159
Fotoğraf Son Tonunun Ayarlanması	166
Düğme/E-kadran Fonksiyonlarının Kişiselleştirilmesi	173
Sıkça Kullanılan Ayarların Kaydedilmesi	180

Resimlerin dosya formatını, kaydedilen piksel sayısını, kalite seviyesini ve renk alanını ayarlayın.

1 [📷 Kayıt Modu 1] menüsünde [Ftğraf Çekim Ayarları] seçin ve çoklu seçicinin (▶) düğmesine basın.

[Ftğraf Çekim Ayarları] ekranı belirir.

2 [Dosya Formatı], [JPEG Piksel Ayarı], [JPEG Kalite Ayarı] veya [Renk Boşluğu] seçmek için çoklu seçicinin (▲ ▼) düğmesini kullanın ve çoklu seçicinin (▶) düğmesine basın.

Bu ayarların her biri hakkındaki ayrıntılar için bkz. s.151 - s.152.



3 Ayarları değiştirmek için, çoklu seçicinin (▲ ▼) düğmesini kullanın ve **OK** düğmesine basın.

4 **MENU** düğmesine iki defa basın.

Menü ögesi seçilmeden hemen önce görüntülenmiş olan ekran tekrar belirir.



- Dosya Formatı, JPEG Kaydedilen Piksel ve JPEG Kalitesi de kontrol paneli üzerinden ayarlanabilir.
- Dosya Formatı, JPEG Kaydedilen Piksel veya JPEG Kalitesi değiştirildiği zaman, bu ayar için kaydedilebilecek olan fotoğraf sayısı monitörde belirir.

Dosya Formatı

Fotoğraf dosyalarının formatını ayarlayabilirsiniz.

JPEG	JPEG formatında fotoğraflar kaydeder. [JPEG Piksel Ayarı] ve [JPEG Kalite Ayarı] ayarlarını değiştirebilirsiniz.
RAW	İşlemden geçirmeksizin CMOS sensör çıkış formatında resimler çeker. RAW dosyaları, Adobe Systems tarafından tasarlanmış olan genel amaçlı DNG (Dijital Negatif) formatı ile kaydedilir. Beyaz Dengesi, Özel Fotoğraf ve Renk Aralığı efektleri, çekilen fotoğraflara uygulanmaz ancak bunlar mevcut orijinal bilgiler olarak kaydedilir. [RAW Geliştirme] fonksiyonunu (s.211) kullanarak geliştirme işlemi gerçekleştirdiğiniz zaman, bu efektlerle JPEG fotoğrafları oluşturabilirsiniz.
RAW+	Hem JPEG ve hem de RAW formatında fotoğraf çeker. [Tek Tuş Dosya Formatı] RAW/Fx düğmesine atandığı zaman, dosya formatını geçici olarak değiştirmek ve fotoğrafı her iki formatta kaydetmek üzere düğmeye basabilirsiniz. (s.177)



- Dijital Filtre veya HDR Çekimi ayarlandığı zaman, dosya formatı [JPEG] olarak sabitlenir ve değiştirilemez. Dosya formatını değiştirmek için, bu fonksiyonları kapatınız.
- **SCN** modunun (Gece HDR) seçeneğinde fotoğraflar [Dosya Formatı] ayarından bağımsız olarak JPEG formatında kaydedilir.

JPEG Piksel Ayarı

Dosya formatı [JPEG] olarak ayarlandığında fotoğrafların kayıt boyutunu ayarlar.

Kaydedilen Piksel	Piksel
16M	4928×3264 (fabrika ayarı)
12M	4224×2816
8M	3456×2304
5M	2688×1792



- Piksel sayısı ne kadar artarsa, dosya boyutu o kadar büyük olur. Dosya boyutu, [JPEG Kalite Ayarı] ayarına göre de değişiklik gösterecektir.
- Çekilen bir fotoğrafın kalitesi; çekim ayarları, yazıcının çözünürlüğü ve diğer pek çok faktöre bağlıdır.

5

Çekim Ayarları

JPEG Kalite Ayarı

Fotoğraf kalite seviyesini (sıkıştırma oranı) ayarlayabilirsiniz. Varsayılan ayar ★★★ (En iyi) şeklindedir.

★★★ En iyi	↑ Kalite: daha net Dosya boyutu: daha büyük ↓ Kalite: daha pürüzlü Dosya boyutu: daha küçük
★★ Daha iyi	
★ İyi	

Renk Alanı

Kullanılmak üzere bir renk alanını seçebilirsiniz.

sRGB	Genellikle bilgisayar gibi cihazlar için kullanılır. (varsayılan ayar)
AdobeRGB	sRGB'den daha geniş bir renk aralığını kapsar ve endüstriyel baskı işlemleri gibi daha ticari kullanımlar içindir.



Dosya isimlendirme sistemi, aşağıda gösterildiği gibi, renk alanına bağlı olarak değişir. ("xxxx" dört basamaklı bir ardışık sayıdır.)

sRGB için: IMGxxxx.JPG

AdobeRGB için: _IMGxxxx.JPG

Ortam ışık koşullarını temel alarak bir fotoğrafın rengini ayarlar ve böylece beyaz nesnelere beyaz olarak belirir.

Seçenek	Ayar	Renk Isısı *1
AWB Otom.	Beyaz dengesini otomatik biçimde ayarlar. (varsayılan ayar)	Yaklaşık 4.000 ila 8.000K
 Gün Işığı	Güneş ışığında fotoğraf çekilirken kullanmak içindir.	Yaklaşık 5.200K
 Gölge	Dışarıda gölgede fotoğraf çekilirken kullanmak içindir. Bir resimdeki mavimsi renk tonları azaltılır.	Yaklaşık 8.000K
 Bulutlu	Bulutlu günlerde fotoğraf çekilirken kullanmak içindir.	Yaklaşık 6.000K
 Floresan Işık	Floresan ışık altında fotoğraf çekilirken kullanmak içindir. Floresan ışık türünü seçin. D Floresan - Gün Işığı Rengi N Floresan - Gün Işığı Beyazı W Floresan - Soğuk Beyaz L Floresan - Sıcak Beyaz	Yaklaşık 6.500K Yaklaşık 5.000K Yaklaşık 4.200K Yaklaşık 3.000K
 Tungsten	Poz ışıkları veya tungsten ışık altında fotoğraf çekildiğinde kullanım içindir. Bir resimdeki kırmızımsı renk tonları azaltılır.	Yaklaşık 2.850K
 Flaş	Dahili flaş kullanılarak fotoğraf çekilirken kullanmak içindir.	Yaklaşık 5.400K
CTE *2	Bunu resimdeki ışık kaynağının renk tonunu muhafaza etmek ve güçlendirmek için kullanın.	—

Seçenek	Ayar	Renk Isısı ^{*1}
 Manuel 1-3	Resimler çekerken ışık koşullarına göre beyaz dengesini manuel olarak ayarlamak üzere bunu kullanın. Üç ayara kadar kaydetmek mümkündür.	—
K Renk Isısı	Renk sıcaklığı değerini ayarlamak için bunu kullanın.	—

*1 Yukarıda gösterilen renk sıcaklıkları (K) tahminidir. Bunlar hassas renkleri göstermez.

*2 CTE = Color Temperature Enhancement (Renk Isısı Artırma.)



Beyaz dengesi, **AUTO** ve **SCN** modunda **AWB** olarak sabitlenir.

1 Bekleme modunda çoklu seçicinin (▼) düğmesine basın.

Beyaz Dengesi ayar ekranı belirir.

En son çekilen fotoğraf arka zeminde görüntülenir.

2 Beyaz dengesini seçmek için çoklu seçicinin (◀▶) düğmesini kullanın.

☀ seçildiği zaman, çoklu seçicinin (▼) düğmesine basın ve **D**, **N**, **W** veya **L** seçmek üzere çoklu seçicinin (◀▶) düğmesini kullanın.

Eğer parametreleri değiştirmeniz gerekmiyorsa 6. Adıma geçin.



Mevcut işlemler

RAW/Fx düğmesi Beyaz dengesi efekti uygulanmış şekliyle arka zemin fotoğrafını ön izlemek için Dijital Ön İzlemeyi kullanır (Yalnızca vizörle çekim yapıldığında).

düğmesi Arka zemin fotoğrafını kaydeder (yalnızca veri mevcut olduğunda).

INFO düğmesi İnce ayar ekranını görüntüler.

3 INFO düğmesine basın.

İnce ayar ekranı belirir.

4 Beyaz dengesi için ince ayar gerçekleştirin.



Mevcut işlemler

Çoklu seçicinin (▲▼) düğmesi	Yeşil (G) ve macenta (M) arasındaki renklerin tonunu ayarlar.
Çoklu seçicinin (◀▶) düğmesi	Mavi (B) ve kehribar (A) arasındaki renklerin tonunu ayarlar.
⊙ düğmesi	Ayar değerini varsayılan ayarlara resetler.

5 OK düğmesine basın.

2. Adımda görüntülenmiş olan ekran tekrar belirir.

6 OK düğmesine basın.

Fotoğraf makinesi bir resim çekmeye hazır durumdadır.



Flaşın patladığı zaman için beyaz dengesini ayarlamak üzere, [C Özel Ayar 2] menüsü [9. Flaş Kullanıldığında BD] altında [Otomatik Beyaz Dengesi], [Değiştirilmemiş] veya [Flaş] seçin.

Beyaz Dengesinin Manuel Olarak Ayarlanması

Resimler çekerken, ışık kaynağına bağlı olarak beyaz dengesini ayarlayabilirsiniz.

1 s.154 2. Adımında  seçiniz ve çoklu seçicinin (▼) düğmesine basın.

2  1 ile  3 seçmek üzere çoklu seçicinin (◀▶) düğmesini kullanın.



3 Beyaz dengesini seçmek istediğiniz ışık altında, nesne olarak bir beyaz alanı seçin.

Veya vizör ya da monitörün merkezinde tamamen beyaz bir kağıt parçası görüntüleyin.

4 Deklanşöre tam olarak basın.

Deklanşör düğmesine basılmadığında odak modunu **MF** kısına ayarlayın.

Ölçme aralığını seçmek için ekran belirir.

5 Çerçeveyi, ölçmek istediğiniz konuma taşımak için, çoklu seçiciyi (▲▼◀▶) kullanın.

6 **OK** düğmesine basın.

Beyaz dengesi ölçülür ve 2. Adımda görüntülenmiş olan ekran tekrar belirir.

Beyaz dengesini gerektiği şekilde ayarlayın.

Ölçme başarısız olduğu zaman [İşlem düzgün bir biçimde sonlandırılmadı] mesajı belirir. Beyaz dengesini yeniden ölçmek üzere görüntülediği esnada **OK** düğmesine basın.

7 OK düğmesine basın.

Fotoğraf makinesi bir resim çekmeye hazır durumdadır.



Eğer resim aşırı pozlanmış ya da düşük pozlanmışsa, beyaz dengesi ayarlanamayabilir. Bu durumda, beyaz dengesini ayarlamadan önce doğru pozlamayı ayarlayın.

Çekilmiş Olan Bir Fotoğrafın Beyaz Dengesi Ayarını Kaydetme

Çekilmiş olan bir fotoğrafın beyaz dengesi ayarlarını kopyalayabilir ve bunu Manuel Beyaz Dengesi olarak kaydedebilirsiniz.



Yalnızca bu fotoğraf makinesi ile çekilmiş olan resimlerin beyaz dengesi ayarları kopyalanabilir. Ancak aşağıdaki fotoğraflar seçilemez.

- Çoklu-pozlama fotoğrafı
- İndeks fotoğraf
- Bir videodan kaydedilen resimler

1 Oynatım modunun tek kare ekranında çoklu seçicinin (▼) düğmesine basın.

Oynatım modu paleti görüntülenir.

2 (Manuel BD olrk Kaydet) seçmek üzere çoklu seçiciyi (▲▼◀▶) kullanın ve OK düğmesine basın.

Kayıt onay ekranı belirir.

3 Bir fotoğraf seçmek üzere ön e-kadranı () çevirin.

4 Bir sayı seçmek için çoklu seçicinin (▲▼) düğmesini kullanın ve sonrasında OK düğmesine basın.

Seçilen resmin beyaz dengesi ayarları Manuel Beyaz Dengesi olarak kaydedilir ve fotoğraf makinesi bir resim çekmeye hazırdır. Beyaz dengesi ayarı şeklindedir.

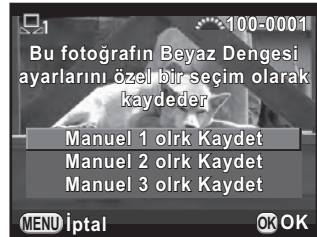

Renk Isısı ile Beyaz Dengesinin Ayarlanması

Renk ısısı değerini ayarlamak için kullanın.

1 s.154 2. Adımında K seçin ve **INFO** düğmesine basın.

2 Ön veya arka e-kadran ile renk ısısını ayarlayın.

Renk ısısını 2500K ila 10000K aralığında ayarlayabilirsiniz.



Renk ısısı adımları e-kadrana bağlı olarak değişir.

E-kadran	Kelvin	Mired *1
Ön (☀️)	1 Kademe (100K)	1 Kademe (20M)
Arka (☀️)	10 Kademe (1.000K)	5 Kademe (100M)

*1 Renk ısısı kademe üniteleri için varsayılan ayar [Kelvin]'dir. Kademe ünitelerini [C Özel Ayar 2] menüsü [11. Renk Isısı Adımları] kısmında [Mired] olarak değiştirebilirsiniz. Ancak, değerler Kelvin'e dönüştürülür ve görüntülenir.

3 **OK** düğmesine basın.

Beyaz Dengesi ayar ekranı yeniden belirir.

4 **OK** düğmesine basın.

Fotoğraf makinesi bir resim çekmeye hazır durumdadır.

Resim çekerken fotoğraf makinesi ve objektif özellikleri otomatik olarak değiştirilir.

Parlaklık Ayarı

Dinamik menzili genişletir ve CMOS sensör ile daha geniş bir ton ifadesini mümkün kılar ve aşırı pozlanmış ve düşük pozlanmış alanların oluşumunu azaltır.

1 Bekleme modunda **INFO** düğmesine basın.

Kontrol paneli belirir.

2 Çoklu seçiciyi (▲▼◀▶) kullanarak [Vurgu Telafisi] veya [Gölge Telafisi] seçin ve **OK** düğmesine basın.

[Vurgu Telafisi] veya [Gölge Telafisi] ekranı belirir.

3 Ayarları değiştirmek için çoklu seçicinin (◀▶) düğmesini kullanın.

Vurgu Telafisi için, [Otom.] (varsayılan ayar), [Açık] veya [Kapalı] arasından seçim yapın.



Gölge Telafisi için, [Otom.] (varsayılan ayar), [Düşük], [Orta], [Yüksek] veya [Kapalı] arasından seçim yapın.



4 **OK** düğmesine basın.

Fotoğraf makinesi kontrol paneline döner.



Hassasiyet ISO 200 ayarından daha az bir değere ayarlandığında, [Vurgu Telafisi] [Açık] olarak ayarlanamaz.



[📷 Kayıt Modu 2] menüsü [D-Menzil Ayarları] dahilinde de [Vurgu Telafisi] ve [Gölge Telafisi] ayarların yapabilirsiniz

Yüksek Dinamik Menzil Fotoğraf Çekimi

Yüksek dinamik menzil fotoğraf çekimi, farklı pozlamalarla (düşük pozlanmış, uygun pozlanmış (standart) ve aşırı pozlanmış) birçok fotoğraf çeken karanlık – parlak arasındaki tüm seçenekleri ifade etmenin ve bunları tek bir fotoğraf olarak birleştirmenin bir yoludur.

YDM Çekimi	Kontrol panelindeki ayarlar üzerinden veya [📷 Kayıt Modu 1] menüsü dahilinde gerçekleştirilebilir.
(Gece HDR)	SCN modu seçilerek gerçekleştirilebilir. (s.91)

Bu bölümde, [YDM Çekimi] ayarının nasıl yapılacağı açıklanmaktadır.



- HDR Çekimi aşağıdaki koşullarda mevcut değildir.
 - dosya formatı [RAW] veya [RAW+] olarak ayarlandığında
 - **B** modu ayarlandığında
- HDR Çekimi esnasında veya (Gece HDR) modunda, aşağıdaki fonksiyonlar mevcut değildir.
 - Sürekli Çekim
 - Flaş patlaması
 - Dijital Filtre
 - Pozlama Parantezi
 - Çoklu pozlama
- Eğer (Gece HDR) seçilirse, bu modla ilgili ayarlar HDR Çekimi ayarlarını geçersiz kılar.
- HDR Çekimi esnasında veya (Gece HDR) modunda, tek bir fotoğraf oluşturmak üzere pek çok fotoğraf birleştirilir, bundan dolayı bir fotoğrafın kaydedilmesi zaman alacaktır.

1

[📷 Kayıt Modu 1] menüsünde [YDM Çekimi] seçiniz ve çoklu seçicinin (▶) düğmesine basınız.

[YDM Çekimi] ekranı belirir.

- 2** Çoklu seçicinin (▶) düğmesine basınız, bir ayar seçmek üzere çoklu seçicinin (▲▼) düğmesini kullanın ve OK düğmesine basın.

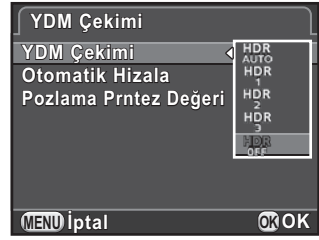

- 3** [Otomatik Hizala] seçmek üzere çoklu seçicinin (▲▼) düğmesini kullanın ve veya seçmek üzere çoklu seçicinin (◀▶) düğmesini kullanın.

<input checked="" type="checkbox"/>	Otomatik Hizala ayarını kullanır. [Shake Reduction] ayarına göre Shake Reduction devreye alınır. (varsayılan ayar)
<input type="checkbox"/>	Otomatik Hizala ayarını kullanmaz. Shake Reduction ayarını devre dışı bırakır.

- 4** Çoklu seçicinin (▲▼) düğmesini kullanarak [Pozlama Prntez Değeri] seçin ve çoklu seçicinin (▶) düğmesine basın.

- 5** Pozlamanın değiştirileceği aralığı belirlemek için çoklu seçicinin (▲▼) düğmesini kullanın ve OK düğmesine basın. ±1 EV, ±2 EV (varsayılan ayar) veya ±3 EV arasından seçim yapın.

- 6** MENU düğmesine iki defa basın.

Fotoğraf makinesi seri fotoğraf çekimine hazırdır.



- 2. Adım'daki işlem, kontrol paneli kullanılarak da gerçekleştirilebilir.
- Shake Reduction ve Otomatik Hizala ayarlarının her ikisi devreye alındığında, aşağıdaki noktalara dikkat edin.
 - Üç fotoğraf çekildiği esnada resmin kompozisyonunun değişmemesi için fotoğraf makinesini sıkı bir şekilde tuttuğunuzdan emin olun. Eğer üç resim arasında kompozisyon olarak büyük bir farklılık mevcutsa, Otomatik Hizala ayarı mümkün olamayabilir.
 - HDR Çekimi ile çekilen fotoğraflar, fotoğraf makinesi sarsılmasına ve bulanıklığa yol açabilir. Daha yüksek bir obtüratör hızı ve daha yüksek bir ISO hassasiyeti ayarladığınızdan emin olun.
 - Hassasiyet [ISO AUTO] olarak belirlendiğinde, hassasiyet kolaylıkla normalden daha yükseğe çıkartılabilir.
 - 100 mm'yi aşan bir odak uzunluğuna sahip objektifler kullanıldığında veya tüm nesne çerçeve içinde alındığında ya da tekdüze bir yüzeye sahip olduğunda Otomatik Hizala ayarı mümkün olamayabilir.
-  (Gece HDR) modunda, [YDM Çekimi] [Otom.] olarak sabitlenir ve Otomatik Hizala işlevi etkin kılınır.
- Eğer [Tek Tuş Dosya Formatı] **RAW/Fx** düğmesine atanırsa, düğmeye basıldığında HDR Çekimi geçici olarak devredışı bırakılır ve çekilen fotoğraflar RAW+'da kaydedilir.

5

Objektif Düzeltme

Objektif özelliklerinden dolayı ortaya çıkan bozulmaları ve yan kromatik sapmaları azaltır.

● Bozulma

Bozulma, fotoğrafın ortasının şişmiş olarak (fıçı bozulması) veya patlatılmış olarak (iğne yastığı bozulması) belirdiği duruma verilen isimdir. Bozulma çoklukla bir zoom objektif veya küçük çaplı bir objektif kullanıldığında oluşur ve bir fotoğraftaki düz duvarlar veya ufuk eğilmiş olarak belirir.

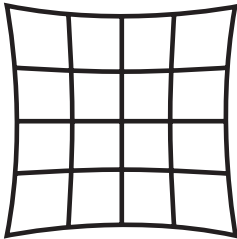

İğne yastığı bozulması

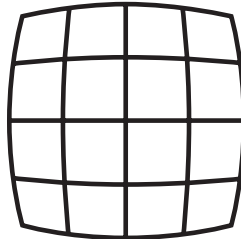

Fıçı bozulması

● Yan kromatik sapma

Yan kromatik sapma, fotoğrafın büyütülmesinin bir resmin çekilmiş olduğu zamandaki renklerine (ışığın dalga boyları) göre değiştiği ve bulanık bir görüntüye yol açtığı duruma verilen isimdir. Kromatik sapma, daha kısa odak uzunluklarında daha kolaylıkla oluşmaktadır.

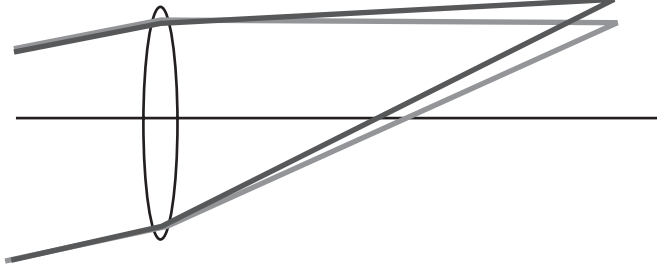

- Düzeltmeler yalnızca bir DA, DA L, D FA veya bazı FA objektifler kullanıldığında yapılabilir. Uyumlu olmayan bir objektif takıldığında Objektif Düzeltme işlevleri seçilemez. (s.278)
- Bir yakın plan halkası veya fotoğraf makinesi ve objektif arasına yerleştirilen arka dönüştürücü gibi bir aksesuar kullanıldığında Objektif Düzeltme işlevleri devre dışı kalır.
- Sürekli Çekim için çekim hızı, Bozulma Düzeltme fonksiyonu etkin hale getirildiği zaman daha yavaş olabilir.
- Objektif Düzeltme işlevlerinin etkileri bazı durumlarda çekim koşullarına veya diğer faktörlere bağlı olarak zorlukla gözlenebilir.

1 Bekleme modunda INFO düğmesine basın.

Kontrol paneli belirir.

2 [Bozulma Telafisi] veya [Yan-Kromik-Spma Ayar] seçmek üzere çoklu seçiciyi (▲ ▼ ◀ ▶) kullanın ve OK düğmesine basın.

[Bozulma Telafisi] veya [Yan-Kromik-Spma Ayar] ekranı belirir.

- 3** [Kapalı] veya [Açık] seçmek için çoklu seçicinin (◀▶) düğmesini kullanın.

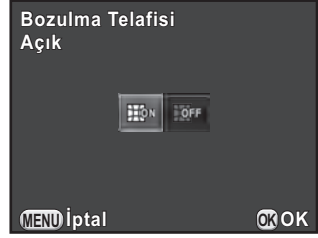

- 4** OK düğmesine basın.

Fotoğraf makinesi kontrol paneline döner.



- Uyumlu bir objektif takıldığında ve dosya formatı [RAW] veya [RAW+] olarak ayarlandığında, düzeltme bilgileri bir RAW dosyası parametresi olarak kaydedilir ve RAW fotoğrafları geliştirirken bunu [Açık] veya [Kapalı] olarak seçebilirsiniz. (s.212)
- [📷 Kayıt Modu 2] menüsü [Objektif Telafisi] dahilinde de [Bozulma Telafisi] ve [Yan-Kromik-Spma Ayar] ayarlarını yapabilirsiniz.

Oluşturma Ayarı

Shake Reduction mekanizmasını kullanarak fotoğrafınızın kompozisyonunu ayarlamanıza imkan verir. Örneğin bir tripod kullandığınız zaman olduğu gibi, kompozisyonu ayarlamak için bunu kullanın.

- 1** [📷 Kayıt Modu 3] menüsünde [Oluşturma Ayarı] seçin ve çoklu seçicinin (▶) düğmesine basın.

[Oluşturma Ayarı] ekranı belirir.

2 [Ayarı Başlat] seçin ve OK düğmesine basın.

Bir önceki konumdan kompozisyonu ayarlama başlamak için, [Bir Önceki Konumu Çağır] kısmını olarak ayarlayın.

Live View görüntülenir ve kompozisyon ayarlanabilir.

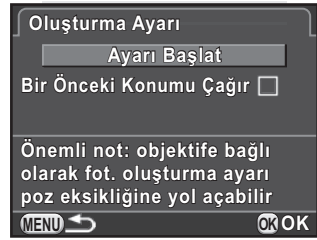

3 Kompozisyonu ayarlayın.

Ayar miktarı (basamak sayısı) ekranın sağ üst köşesinde görüntülenir.



Mevcut işlemler

Çoklu seçici (▲▼◀▶)	Kompozisyonu yukarı, aşağı, sola veya sağa hareket ettirir Görüntü sensörü üzerinde 16 kademeye kadar ayar gerçekleştirir (yaklaşık ±1,0 mm).
Arka e-kadran (☀️)	Kompozisyonun seviyesini ayarlar. 8 kademeye kadar ayar gerçekleştirilir (yaklaşık ±1°).
⊙ düğmesi	Ayar değerini varsayılan ayarlara resetler.

4 OK düğmesine basın.

Fotoğraf makinesi, normal Live View ekranına döner ve bir resim çekmeye hazır durumdadır.



- Shake Reduction ve Ufuk Düzeltme mevcut değildir.
- Live View bittiği zaman, ayar değeri resetlenir.
- Eğer Kompozisyon Ayarını sıklıkla kullanıyorsanız, fonksiyonu **RAW/Fx** düğmesine atayabilirsiniz. (s.176)

Kendi yaratıcı fotoğraf vizyonunuza uyan ayarlarla resimler çekin.

Özel Fotoğraf

Aşağıdaki modlar arasından istenen resim tarzını seçin ve yaratıcı bir son ton kullanarak resimler çekmenin tadını çıkarın.

Fotoğraf Tonu	Fotoğraf
Parlak	Doğgunluk, renk ve kontrast ayarları parlak ve net bir fotoğraf ortaya çıkarmak üzere göreceli olarak yüksek olacaktır.
Doğal	Gerçek renge yakın bir doğal görünüm yaratır.
Portre	Sağlıklı ve parlak ten tonu ortaya çıkarır.
Manzara	Renk doygunluğunu artırır, şekilleri vurgular ve canlı bir renkli fotoğraf ortaya çıkarır.
Canlı	Bir eski görünüm sunmak üzere rengi hafifçe değiştirir.
Parlak Renk	Mükemmel bir son renk sunmak üzere parlaklığı vurgular.
Sessizde	Yumuşak bir görünüm sunmak üzere doygunluğu azaltır.
Ağartmasız Pozitif	Bir eski resim görüntüsü sunmak üzere doygunluğu azaltır ve kontrastı artırır.
Evrilir Film	Evrilir filmle çekilmişçesine güçlü fotoğraf kontrastına sahip olan bir resim yaratır.
Monokrom	Bir monokrom renk filtresi kullanarak resimler çeker.
Ters İşlem	Rengi ve kontrastı istemli bir şekilde değiştirir. Sonuç, her resim çekildiğinde farklıdır.



Fotoğraf tonu, çekim moduna göre otomatik olarak ayarlanır ve ayar **AUTO** veya **SCN** modlarında değiştirilemez.

1

Bekleme modunda INFO düğmesine basın.

Kontrol paneli belirir.

2 [Özel Fotoğraf] seçmek için çoklu seçiciyi (▲▼◀▶) kullanın ve OK düğmesine basın.

Özel Fotoğraf ayar ekranı belirir.

En son çekilen fotoğraf arka zeminde görüntülenir.

3 Bir fotoğraf son tonu seçmek üzere çoklu seçiciyi (▲▼◀▶) kullanın.

Arka zemin fotoğrafı ile, seçilen Özel Fotoğraf efektini kontrol edebilirsiniz.

Eğer parametreleri değiştirmeniz gerekmiyorsa 8. Adıma geçin.



Mevcut işlemler

düğmesi Arka zemin fotoğrafını kaydeder (yalnızca veri mevcut olduğunda).

INFO düğmesi Parametreleri ayarlamak üzere gerekli ekranı görüntüler.

RAW/Fx düğmesi Özel Fotoğraf efekti uygulanmış arka zemin fotoğrafını görüntülemek için Dijital Ön İşlemeyi kullanır (yalnızca vizörle çekim yapıldığında).

4 **INFO** düğmesine basın.

Parametrelerin ayarlanması ile ilgili ekran belirir.

5 Değiştirmek istediğiniz parametreyi seçmek üzere çoklu seçicinin (▲▼) düğmesini kullanın.

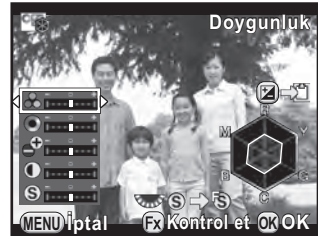

Aşağıdaki parametreler, seçilen fotoğraf son tonuna bağlı olarak değiştirilebilir.

Fotoğraf Tonu	Parametre
Parlak/Doğal/ Portre/Manzara/ Canlı/Parlak Renk	Doygunluk: -4 ila +4
	Renk: -4 ila +4
	Yük./Düş. Tuş Ayarı: -4 ila +4
	Kontrast: -4 ila +4
	Keskinlik: -4 ila +4
Sessizde/ Ağartmasız Pozitif	Doygunluk: -4 ila +4
	Tonlama: Kapalı/Yeşil/Sarı/Turuncu/Kırmızı/Macenta/ Mor/Mavi/Deniz Mavisi
	Yük./Düş. Tuş Ayarı: -4 ila +4
	Kontrast: -4 ila +4
	Keskinlik: -4 ila +4
Evrilir Film	Keskinlik: -4 ila +4
Monokrom	Filtre Efeği: Hiçbiri/Yeşil/Sarı/Turuncu/Kırmızı/Macenta/ Mavi/Deniz Mavisi/Kızılötesi Filtre
	Tonlama: Kapalı/Yeşil/Sarı/Turuncu/Kırmızı/Macenta/ Mor/Mavi/Deniz Mavisi
	Yük./Düş. Tuş Ayarı: -4 ila +4
	Kontrast: -4 ila +4
	Keskinlik: -4 ila +4
Ters İşlem	Rastgele/Ön Ayar 1-3/Favori 1-3 *1

*1 [Favori 1-3] için, bir ters işleme tabi tutulmuş olan fotoğrafın ayarlarını öncesinde oynatım modu paleti yoluyla bir favori olarak kaydedebilirsiniz. (s.169)

6 Parametrenin değerini ayarlamak için çoklu seçicinin (◀▶) düğmesini kullanın.

Doygunluğu ve rengi radar grafiği ile görsel olarak gözden geçirebilirsiniz.

Mevcut işlemler

Arka e-kadran ()	[Keskinlik] ve [İnce Keskinlik] arasında geçiş yapar.
⊙ düğmesi	Ayar değerini varsayılan ayarlara resetler.

7 OK düğmesine basın.

3. Adımda görüntülenmiş olan ekran tekrar belirir.

8 OK düğmesine basın.

Fotoğraf makinesi kontrol paneline döner.



Ayarları [ Kayıt Modu 1] menüsü üzerinden de değiştirebilirsiniz.

Çekilmiş Olan Bir Fotoğrafın Ters İşlem Ayarını Kaydetme

Ters işlem fonksiyonunun sonucu, her resim çekildiğinde farklılık gösterir. Eğer sevdiğiniz bir ters işleme tabi tutulmuş resim ortaya çıkarsa, bu fotoğrafta kullanılmış olan Ters İşlem ayarlarını kaydedebilirsiniz. Toplamda üçe kadar Ters İşlem ayarı kaydedilebilir.

1 Oynatım modunun tek kare ekranında çoklu seçicinin (▼) düğmesine basın.

Oynatım modu paleti görüntülenir.

2 (Çapraz İşlemi Kaydet) seçmek üzere çoklu seçiciyi (▲▼◀▶) kullanın ve OK düğmesine basın.

Fotoğraf makinesi, en son çekilen fotoğraftan başlayarak ters işleme tabi tutulmuş fotoğrafları arayacaktır. (Arama esnasında bir kum saati görüntülenir.) Ters işleme tabi tutulmuş bir fotoğraf bulunduğu anda, ayarların kaydedilmesi ile ilgili ekran belirir.

Eğer ters işleme tabi tutulmuş hiçbir fotoğraf yoksa, [Çapraz işlenen fotoğraf yok] mesajı belirir.

- 3 Ters işleme tabi tutulmuş bir fotoğraf seçmek üzere ön e-kadranı (☀️) çevirin.

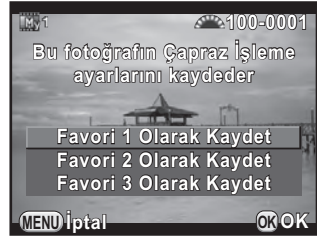

- 4 Bir sayı seçmek için çoklu seçicinin (▲▼) düğmesini kullanın ve sonrasında **OK** düğmesine basın.

Seçilen fotoğrafın ayarları [Favori 1-3] üzerine kaydedilir ve seçilen fotoğraf tek kare ekranında belirir.

5

Dijital Filtre

Resimler çekerken bunlara bir filtre efekti uygulayabilirsiniz. Aşağıdaki filtreler arasından seçim yapılabilir.

Filtre İsmi	Efekt	Parametre
Renk Çıkart	Belirli bir veya iki rengi çıkartmak ve fotoğrafın kalanını siyah ve beyaz olarak çekmek için.	Çıkarılmış Renk 1: Kırmızı/Macenta/Mavi/Deniz Mavisi/Yeşil/Sarı
		Çıkarılabilir Renk Aralığı 1: 1 ila 5
		Çıkarılmış Renk 2: Kapalı/Kırmızı/Macenta/Mavi/Deniz Mavisi/Yeşil/Sarı
		Çıkarılabilir Renk Aralığı 2: 1 ila 5
Eğlenceli Kamera	Bir eğlenceli kamera ile çekilmiş gibi görünen resimler çekmek için.	Gölgeleme seviyesi: Kapalı/Düşük/Orta/Yüksek (☑️ modunda kullanılamaz.)
		Bulanıklık: Düşük/Orta/Yüksek
		Ton Ayırıştırma: Kırmızı/Yeşil/Mavi/Sarı
Nostalji	Eski fotoğraf görünümlü fotoğraflar çekmek için.	Tonlama (B-A): 7 seviye
		Çerçeve Oluşturma: Hiçbiri/İnce/Orta/Kalın (☑️ modunda kullanılamaz.)
Yüksek Kontrast	Yüksek kontrastlı resimler çekmek için.	Yoğunluk: 1 ila 5

Filtre İsmi	Efekt	Parametre
Gölgeleme *1	Kenar alanları karartılmış olarak resimler çekmek için.	Gölgeleme Türü: 4 tür
		Gölgeleme seviyesi: -3 ila +3
Renk Çevir	Fotoğraftaki rengi ters çevirir.	Kapalı/Açık
Renkli	Seçilen renk filtresi ile resimler çekmek için.	Renkli: Kırmızı/Macenta/Mavi/Deniz Mavisi/Yeşil/Sarı
		Renk Yoğunluğu: Hafif/Orta/Koyu

*1  modunda seçilemez.



- Dijital Filtre aşağıdaki koşullarda mevcut değildir.
 - SCN modunda  (Gece HDR) ayarlandığında
 - dosya formatı [RAW] veya [RAW+] olarak ayarlandığında
- Dijital Filtre ayarlandığı zaman, aşağıdaki fonksiyonlar kullanılamaz.
 - Sürekli Çekim
 - Çoklu pozlama
 - YDM Çekimi
- Kullanılan filtreye bağlı olarak, fotoğrafların kaydedilmesi daha fazla zaman alabilir.

1 Bekleme modunda INFO düğmesine basın.

Kontrol paneli belirir.

2 [Dijital Filtre] seçmek için çoklu seçiciyi (▲▼◀▶) kullanın ve OK düğmesine basın.

Dijital Filtre ayar ekranı görüntülenir.

En son çekilen fotoğraf arka zeminde görüntülenir.

3 Bir filtre seçmek için çoklu seçiciyi (▲▼◀▶) kullanın.

Arka zemin fotoğrafı ile, seçilen filtre efektini kontrol edebilirsiniz.

Eğer parametreleri değiştirmeniz gerekmiyorsa 7. Adıma geçin.



Mevcut işlemler

INFO düğmesi	Parametreleri ayarlamak üzere gerekli ekranı görüntüler.
<input checked="" type="checkbox"/> düğmesi	Arka zemin fotoğrafını kaydeder (yalnızca veri mevcut olduğunda).
RAW/Fx düğmesi	Filtre efekti uygulanmış durumdaki arka zeminde fotoğrafını ön izlemek üzere Dijital Ön İzlemeyi kullanır (yalnızca vizör kullanılarak çekim yapıldığında).

4 INFO düğmesine basın.

Parametrelerin ayarlanması ile ilgili ekran belirir.

5 Bir parametre seçmek üzere çoklu seçicinin (▲ ▼) düğmesini kullanın ve değeri ayarlamak üzere çoklu seçicinin (◀ ▶) düğmesini kullanın.

Ayar değerini varsayılan ayara resetlemek üzere  düğmesine basın.



6 OK düğmesine basın.

3. Adımda görüntülenmiş olan ekran tekrar belirir.

7 OK düğmesine basın.

Fotoğraf makinesi kontrol paneline döner.



- Ayarları [ Kayıt Modu 1] menüsü üzerinden de değiştirebilirsiniz.
- Bir dijital filtre ile çekimi bitirmek üzere 3. Adımda [Filtre yok] seçin.
- Çekim sonrasında, JPEG/RAW fotoğraflara oynatım modunda da dijital filtre efektleri uygulayabilirsiniz. (s.204)
- Eğlenceli Kamera filtresi ve Gölgeleme Filtresi için [Gölgeleme seviyesi] Live View ile kontrol edilemez.

Fonksiyonlar ön/arka e-kadran, **RAW/Fx** düğmesi ve **AF/AE-L** düğmesine atanabilir.

Düğmelere/kadranlara atanmış olan mevcut fonksiyonlar kılavuz ekranla kontrol edilebilir.



E-kadranların Kullanım Ayarı

Her bir pozlama modu için, ön ve arka e-kadranlar açıldığı ve  düğmesine basıldığı durum için ilgili parametreleri seçebilirsiniz.

- 1  **Kayıt Modu 4**] menüsünde **[E-Kadran Programlama]** seçin ve **çoklu seçicinin (▶) düğmesine basın.**

[E-Kadran Programlama 1] ekranı belirir.

- 2 Bir pozlama modu seçmek üzere **çoklu seçicinin (▲ ▼) düğmesini kullanın.**

[E-Kadran Programlama 2] ekranını görüntülemek için arka e-kadranı () çevirin.



- 3 **Çoklu seçicinin (▶) düğmesine basın.**

Seçilen pozlama modu ile ilgili ekran belirir.

4 Çoklu seçicinin (►) düğmesine basın ve istenen ayarı seçmek üzere çoklu seçicinin (▲ ▼) düğmesini kullanın.

Aşağıdaki ayarlar her bir pozlama modu için seçilebilir.

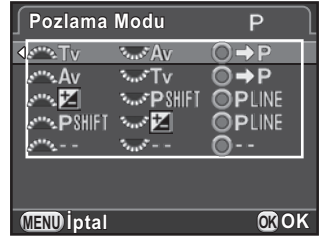

Pozlama Modu	Ön E-kadran (☀)	Arka E-kadran (☀)	⊙ düğmesi	
P	Tv	Av	➡ P	(fabrika ayarı)
	Av	Tv	➡ P	
	☑	P SHIFT	P LINE	
	P SHIFT	☑	P LINE	
	-	-	-	
Sv	-	ISO	-	(fabrika ayarı)
	ISO	-	-	
	P SHIFT	ISO	P LINE	
	ISO	P SHIFT	P LINE	
	☑	ISO	-	
	ISO	☑	-	
Tv	Tv	-	-	(fabrika ayarı)
	-	Tv	-	
	Tv	☑	-	
	☑	Tv	-	
	Tv	ISO	ISO AUTO	
	ISO	Tv	ISO AUTO	
Av	-	Av	-	(fabrika ayarı)
	Av	-	-	
	☑	Av	-	
	Av	☑	-	
	ISO	Av	ISO AUTO	
	Av	ISO	ISO AUTO	

Pozlama Modu	Ön E-kadran (☀️)	Arka E-kadran (☀️)	⦿ düğmesi		
TAv/M	Tv	Av	/	(fabrika ayarı)	
	Av	Tv		(fabrika ayarı)	
				P LINE	(fabrika ayarı)
				TvSHIFT	
				AvSHIFT	
				-	
B	-	Av	-	(fabrika ayarı)	
	Av	-	-		
	ISO	Av	-		
	Av	ISO	-		
	[🎞️ Film 1] menüsündeki [Pozlama Ayarı] (s.138) ayarına bağlı olarak değiştir.				

Tv: Obtüratör hızını değiştir **Av**: Açıklık değerini değiştir **ISO**: Hassasiyeti değiştir
: EV telafisi değerini ayarla ➔ **P**: **P** kısmına dön **P LINE**: Program satırı
P SHIFT: Program öteleme - : Mevcut değil

5 OK düğmesine basın.

6 MENU düğmesine basın.

2. Adımda görüntülenmiş olan ekran tekrar belirir.

Diğer pozlama modlarının ayarlarını değiştirmek için 2 ila 6 Adımlarını tekrarlayın.

7 MENU düğmesine iki defa basın.

Menü ögesi seçilmeden hemen önce görüntülenmiş olan ekran tekrar belirir.

RAW/Fx Düğme İşletiminin Ayarlanması

Aşağıdaki fonksiyonlardan birini **RAW/Fx** düğmesine atayabilirsiniz.

Tek Tuş Dosya Formatı	Dosya formatını geçici olarak değiştirir. [Dosya Formatı] ayarından bağımsız şekilde, fotoğrafı eş zamanlı olarak hem JPEG ve hem de RAW formatında kaydeder. Ayarın yalnızca bir fotoğrafa uygulanıp uygulanmayacağını ayarlayabilir ve RAW/Fx düğmesine basıldığı zaman hangi dosya formatının seçileceğini ayarlayabilirsiniz. (s.177) (fabrika ayarı)
Pozlama Parantezleme	Farklı pozlama ayarlarıyla pek çok fotoğraf çeker. (s.102)
Optik Ön-izleme	RAW/Fx düğmesine basılı tutulduğu müddetçe, açıklığı, ayarlanmış olan değerde tutarak alan derinliğini kontrol edebilirsiniz. (s.123)
Dijital Ön-izleme	Dijital Ön İzlemeyi görüntüler. (s.124) Ön izlemesi yapılan fotoğrafı kaydetmeyi veya büyültmeyi ayarlar ve histogram ve parlak/karanlık alan uyarısının görüntülenmesini belirler.
Oluşturma Ayarı	Kompozisyonu ayarlar. (s.164)
AF Aktif Alanı	Odak noktası seçim modu [Seç] olarak ayarlandığında AF noktasının değiştirilmesini etkin kılar veya kapatır. (s.115)

1 [📷 Kayıt Modu 4] menüsünde [Düğme Kişiselleştirme] seçin ve çoklu seçicinin (▶) düğmesine basın.

[Düğme Kişiselleştirme] ekranı belirir.

2 **RAW/Fx** seçiniz ve çoklu seçicinin (▶) düğmesine basın.

RAW/Fx düğmesinin bir fonksiyonunu seçmek üzere ilgili ekran belirir.

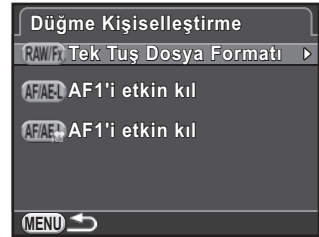

- 3 Çoklu seçicinin (▶) düğmesine basın, bir fonksiyon seçmek üzere çoklu seçicinin (▲▼) düğmesini kullanın ve **OK** düğmesine basın.

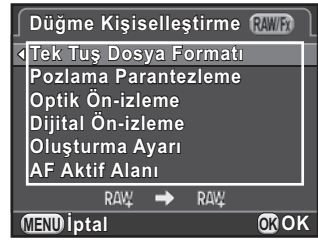

- 4 Üç kere **MENU** düğmesine basın.

Menü ögesi seçilmeden hemen önce görüntülenmiş olan ekran tekrar belirir.

Tek Tuş Dosya Formatı Ayarı

[Tek Tuş Dosya Formatı] **RAW/Fx** düğmesine atandığı zaman, fonksiyon ayarlarını belirleyin.

- 1 s.177 3. Adımda [Tek Tuş Dosya Formatı] seçin.

- 2 [Çekimden sonra iptal et] seçmek üzere çoklu seçicinin (▲▼) düğmesini kullanın ve veya seçmek üzere çoklu seçicinin (◀▶) düğmesini kullanın.

<input checked="" type="checkbox"/>	Bir resim çekildikten sonra kayıt formatı orijinal dosya formatına döner. (varsayılan ayar)
<input type="checkbox"/>	Aşağıdaki işlemlerin herhangi biri uygulandığı zaman ayar iptal edilir. <ul style="list-style-type: none"> • RAW/Fx düğmesine tekrar basıldığında • ▶ düğmesine veya MENU düğmesine basıldığında • mod kadranı çevrildiğinde

- 3 Bir dosya formatı seçmek için çoklu seçicinin (▲▼) düğmesini kullanın.

Sol taraf, [Dosya Formatı] (s.151) ayarı ve sağ taraf, **RAW/Fx** düğmesine basıldığındaki dosya formatıdır.

- 4 Çoklu seçicinin (▶) düğmesine basın, bir dosya formatı seçmek üzere çoklu seçicinin (▲▼) düğmesini kullanın ve OK düğmesine basın.

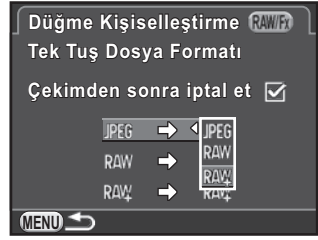

- 5 Üç kere MENU düğmesine basın.

Menü ögesi seçilmeden hemen önce görüntülenmiş olan ekran tekrar belirir.

AF/AE-L Düğme İşletiminin Ayarlanması

Aşağıdaki fonksiyonlardan birini **AF/AE-L** düğmesine atayabilirsiniz. Fotoğraf çekimi ve video kaydı için ayrı ayarlar yapılabilir.

AF1'i etkin kıl	Otomatik odak gerçekleştirebilmek için hem AF/AE-L düğmesi ve hem de deklanşör düğmesi kullanılabilir. (s.110) (varsayılan ayar)
AF2'yi etkin kıl	Otomatik odak yalnızca AF/AE-L düğmesine basılınca gerçekleştirilir ve deklanşör düğmesine yarıya kadar basılınca gerçekleştirilmez.
AF'yi iptal et	AF/AE-L düğmesine basıldığı müddetçe, deklanşör düğmesine basılsa bile otomatik odak gerçekleştirilmez. Normal otomatik odak işletimine dönmek için parmağınızı AF/AE-L düğmesinden çekin.
AE Kilidi	AF/AE-L düğmesine basıldığında pozlama ayarı kilittir. (s.105)

- 1 [📷 Kayıt Modu 4] menüsünde [Düğme Kişiselleştirme] seçin ve çoklu seçicinin (▶) düğmesine basın.

[Düğme Kişiselleştirme] ekranı belirir.

2  seçmek için çoklu seçicinin (▲▼) düğmesini kullanın ve çoklu seçicinin (▶) düğmesine basın.

 ile AF/AE-L düğme simgesi video kaydı için ayardır.

AF/AE-L düğmesinin bir fonksiyonunu seçmek üzere ilgili ekran belirir.

3 Çoklu seçicinin (▶) düğmesine basın, bir fonksiyon seçmek üzere çoklu seçicinin (▲▼) düğmesini kullanın ve OK düğmesine basın.

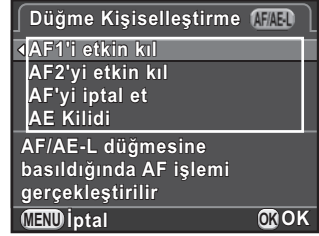

4 Üç kere MENU düğmesine basın.

Menü ögesi seçilmeden hemen önce görüntülenmiş olan ekran tekrar belirir.

Mevcut fotoğraf makinesi ayarlarını **USER** modunda kaydedebilir ve kolaylıkla geri çağırabilirsiniz. Aşağıdaki ayarlar kaydedilebilir.

- Çekim modu (**P/Sv/Tv/Av/TAv/M/B**)
- Hassasiyet
- Beyaz Dengesi
- Flaş Modu/Flaş Pozlama Telifisi
- Geçiş Modu
- Pozlama Parantezleme
- Pozlama Telifisi Değeri
- Dijital Filtre
- Özel Fotoğraf
- HDR Çekimi
- Dosya Formatı
- JPEG Piksel Ayarı
- JPEG Kalite Ayarı
- Renk Boşluğu
- AE Ölçme
- AF.A
- AF noktası
- Objektif Telifisi
- D-Menzil Ayarları
- Yüksek-ISO NR
- Düşük Obtrtör Hızı NR
- Shake Reduction/ Ufuk Düzeltme
- E-Kadran Programlama
- Düğme Kişiselleştirme
- [**C** Özel Ayar 1-4] menüsü ayarları



Mod kadranını **AUTO**, **SCN** or  olarak ayarlandığı zaman **USER** modu ayarlanamaz.

Ayarların Kaydedilmesi

Ayarları **USER1** veya **USER2** modu olarak kaydedebilir ve bunları mod kadranını **U1** veya **U2** olarak ayarlayarak kullanabilirsiniz.

1 Bir çekim modu seçin ve gerekli ayarları yapın.

2 [ Kayıt Modu 4] menüsünde [**USER Modunu Kaydet**] ve çoklu seçicinin (**▶**) düğmesine basın.

[**USER Modunu Kaydet**] ekranı belirir.

- 3** Çoklu seçicinin (▶) düğmesine basın.

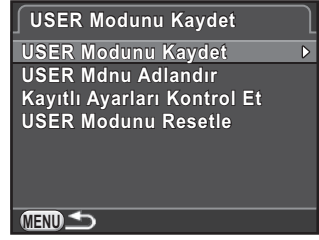

- 4** [USER1] veya [USER2] seçmek için çoklu seçicinin (▲▼) düğmesini kullanın ve çoklu seçicinin (▶) düğmesine basın.

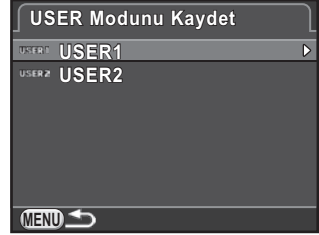

- 5** [Kaydet] seçmek üzere çoklu seçicinin (▲) düğmesine basın ve OK düğmesine basın.

Ayarlar kaydedilir ve 3. Adımda görüntülenmiş olan ekran tekrardan görüntülenir.



Bir Ayar İsminin Düzenlenmesi

Ayarları kaydetmiş olduğunuz **USER** modunun ismini değiştirebilirsiniz.

- 1** "Ayarların Kaydedilmesi" 3. Adımında [USER Mdnü Adlandır] seçiniz ve çoklu seçicinin (▶) düğmesine basın.

[USER Mdnü Adlandır] ekranı belirir.

- 2** [USER1] veya [USER2] seçmek için çoklu seçicinin (▲▼) düğmesini kullanın ve çoklu seçicinin (▶) düğmesine basın.

Yazı girme ekranı belirir.

3 Yazıyı girin.

18 tek-bit alfanümerik karakter ve sembole kadar giriş yapılabilir.

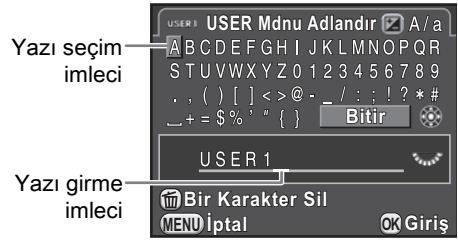

Mevcut işlemler

Çoklu seçici (▲▼◀▶) Yazı seçim imlecini hareket ettirir.

Arka e-kadran (☀️) Yazı girme imlecini hareket ettirir.

☑️ düğmesi Büyük ve küçük harfler arasında geçiş yapar.

OK düğmesi Yazı giriş imleci konumunda yazı seçim imleci ile seçilen bir karakter girer.

LV/🗑️ düğmesi Yazı giriş imleci konumunda bir karakteri siler.

4 Yazıyı girdikten sonra, yazı seçim imlecini [Bitir] kısmına taşıyın ve OK düğmesine basın.

İsim değiştirilir ve fotoğraf makinesi [USER Mdnü Adlandır] ekranına döner.

Kayıtlı USER Ayarlarının Kontrol Edilmesi

- 1 s.181 3. Adımında [Kayıtlı Ayarları Kontrol Et] seçiniz ve çoklu seçicinin (►) düğmesine basınız.

[Kayıtlı Ayarları Kontrol Et] ekranı belirir.

- 2 [USER1] veya [USER2] seçmek için çoklu seçicinin (▲▼) düğmesini kullanın ve çoklu seçicinin (►) düğmesine basın.

USER modu olarak kaydedilmiş olan mevcut ayarlar görüntülenir.

Sayfalar arasında geçiş yapmak için çoklu seçicinin (▲▼) düğmesini kullanın.



- 3 OK düğmesine basın.

Fotoğraf makinesi [USER Modunu Kaydet] ekranına döner.

Kayıtlı USER Ayarlarının Kullanımı

Kayıtlı ayarları kolaylıkla geri çağırabilirsiniz.

1 Mod kadranını U1 veya U2 olarak ayarlayın.

USER mod kılavuzu 30 saniye için belirir ve kaydedilen ayarlar geri çağırılır.

Kaydedilen ayarları kontrol etmek için çoklu seçicinin (▲▼) düğmesini kullanın.



2 Ayarları gerektiği şekilde değiştirin.

Çekim modu [📷 Kayıt Modu 1] menüsü [Pozlama Modu] dahilinde değiştirilebilir.

Bu ekran, yalnızca mod kadranı U1 veya U2 olarak ayarlandığında kullanılabilir.

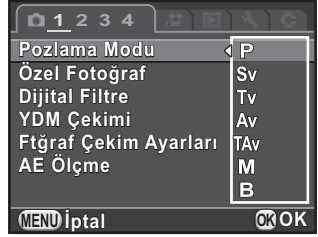

3 Bir resim çekin.



2. Adımda değiştirilen ayarlar USER modu ayarları olarak kaydedilmez. Fotoğraf makinesi kapatıldığı zaman, fotoğraf makinesi orijinal olarak kaydedilen ayarlara döner. Ayarları değiştirmek için, USER modu ayarlarını yeniden kaydedin.

Fabrika Ayarlarına Geri Dönülmesi (Reset)

USER modu olarak kaydedilen ayarları bunların varsayılan ayarlarına geri döndürür.

1 s.181 3. Adımında [USER Modunu Resetle] seçin ve çoklu seçicinin (►) düğmesine basın.

[USER Modunu Resetle] ekranı belirir.

2 [USER1] veya [USER2] seçmek için çoklu seçicinin (▲▼) düğmesini kullanın ve çoklu seçicinin (►) düğmesine basın.

3 [Sıfırlama] seçmek üzere çoklu seçicinin (▲) düğmesine basın ve **OK** düğmesine basın.

USER modu ayarları varsayılan ayarlara döner ve menü ögesi seçilmeden önce görüntülenmiş olan ekran tekrardan görüntülenir.

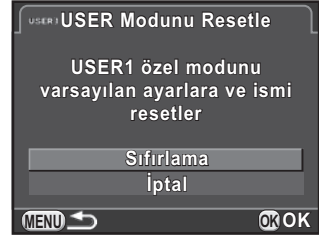

Not

5

Çekim Ayarları

6 Oynatım Fonksiyonları ve Fotoğraf Düzenleme

Bu bölümde, çeşitli oynatım fonksiyonlarının nasıl kullanılacağı ve çekilmiş olan fotoğrafların nasıl düzenleneceği açıklanmaktadır.

Oynatım/Düzenleme İşlevleri Nasıl Kullanılır	188
Oynatım Ekran Metodunun Ayarlanması	191
Oynatım Fonksiyonlarının Seçilmesi	192
Birkaç Fotoğraf Silme	199
Fotoğrafların İşlemden Geçirilmesi	202
RAW Fotoğrafları Geliştirme	211
Fotoğraf Makinesinin bir AV Cihazına Bağlanması	215

Oynatım/Düzenleme İşlevleri Nasıl Kullanılır

Oynatım modu paletinde veya [▶ Oynatım] menüsünde fotoğrafların görüntülenmesi ve izlenmesi ile ilgili ayarları gerçekleştirin.



Menülerin nasıl kullanılacağı ile ilgili ayrıntılar için, bkz. "Menülerin Kullanımı" (s.43).

Oynatım Modu Paleti Öğeleri





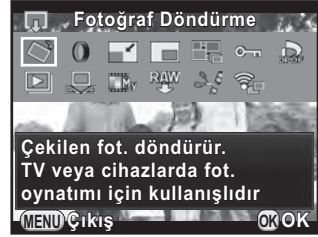

Oynatım modu paletini çağırmak için, tek kare ekran görüntüsünde çoklu seçicinin (▼) düğmesine basın.

Bir video duraklatıldığında da oynatım modu paletini görüntüleyebilirsiniz.



6

Seçenek	Fonksiyon	Sayfa
◊ Fotoğraf Döndürme *1	Bir fotoğrafın döndürme bilgilerini değiştirir.	s.198
0 Dijital Filtre *1	Örneğin bir fotoğrafın renk tonunu değiştirerek ve yumuşak veya ince bir görünüm vererek, çeşitli filtre efektleri ile bir fotoğrafı büyütür.	s.204
📐 Yeniden Boyutla *1 *2	Bir fotoğrafın kaydedilen piksel sayısını veya boyutunu değiştirir ve bunu yeni bir dosya olarak kaydeder.	s.202
📏 Kırpma *1	Resmin yalnızca istenen alanını keser ve bunu yeni bir fotoğraf olarak kaydeder.	s.203
📄 İndeks *1	Birkaç kayıtlı fotoğrafı biraraya getirir ve bunlarla yeni bir fotoğraf oluşturur.	s.209
🔑 Koruma	Kazara silinmeye karşı fotoğrafları korur.	s.236

Seçenek	Fonksiyon	Sayfa
 DPOF *1 *2	SD Bellek Kartında kayıtlı olan fotoğrafların baskı sayısını ve bunlara tarih baskısı yapılıp yapılmayacağını ayarlar.	s.246
 Slayt gösterimi	Fotoğrafları ardı ardına oynatır.	s.197
 Manuel BD olrk Kaydet *1	Çekilmiş olan bir fotoğrafın beyaz dengesi ayarlarını Manuel Beyaz Dengesi olarak kaydeder.	s.157
 Çapraz İşlemi Kaydet	Özel Fotoğrafın Çapraz İşlem modunda çekilen bir fotoğrafın ayarlarını Favori olarak kaydeder.	s.169
 RAW Geliştirme *1	Bir RAW fotoğrafını JPEG formatına dönüştürür ve bunu yeni bir fotoğraf olarak kaydeder.	s.211
 Film Düzenleme *3	Bir videoyu böler ve istenmeyen bölümleri siler.	s.147
 Eye-Fi Fotoğraf Aktarımı *4	Opsiyonel Eye-Fi kartını kullanarak seçili fotoğrafları kablosuz olarak aktarır.	s.244

*1 Bir video görüntülenirken bu gerçekleştirilemez.

*2 Bir RAW fotoğrafı görüntülenirken bu gerçekleştirilemez.

*3 Bu yalnızca bir video görüntülendiğinde gerçekleştirilebilir.

*4 Bu yalnızca [Ayar 2] menüsü [Eye-Fi] dahilinde [Eye-Fi İletişimi] [SELECT] olarak ayarlandığı zaman gerçekleştirilebilir.

Oynatım Menüsü Öğeleri

Aşağıdaki öğeler [▶ Oynatım] menüsünde mevcuttur.

[▶ Oynatım 1] menüsünü görüntülemek üzere oynatım modunda çoklu seçicinin **MENU** düğmesine basınız.

Menü	Seçenek	Fonksiyon	Sayfa
▶1	Slayt gösterimi	Fotoğrafları ardı ardına oynatır. Slayt gösteriminde fotoğrafların nasıl görüntüleneceğini ayarlayabilirsiniz.	s.196
	Hızlı Zoom	Fotoğrafların büyütülmesinde başlangıç büyütmesini ayarlar.	s.191
	Parlak/Koyu Alan	Oynatım esnasında parlak/karanlık alan uyarısının görüntülenmesini ayarlar.	
	Otomatik Döndürme	Fotoğraf makinesi yatay olarak tutulduğunda çekilmiş olan veya döndürme bilgileri dikey konuma değiştirilmiş olan fotoğraflar görüntülendiğinde fotoğrafların döndürülebilmesini ayarlar.	
	Tüm Fotoğrafları Sil	Bir seferde tüm fotoğrafları siler.	s.201

Tek kare ekranında fotoğrafları büyüttüğünüz zaman başlangıç büyütmesini (s.192), parlak/karanlık alan uyarısının görüntülenip görüntülenmeyeceğini ve fotoğraf makinesi dikey şekilde tutularak çekilen fotoğrafların otomatik olarak döndürülüp döndürülmeyeceğini ayarlayabilirsiniz.

1 [▶] Oynatım 1] menüsünde [Hızlı Zoom] seçin ve çoklu seçicinin (▶) düğmesine basın.

2 Büyütmeyi seçmek üzere çoklu seçicinin (▲ ▼) düğmesini kullanın ve OK düğmesine basın.

[x16], [x8], [x4], [x2] veya [Kapalı] arasından seçim yapın (varsayılan ayar).

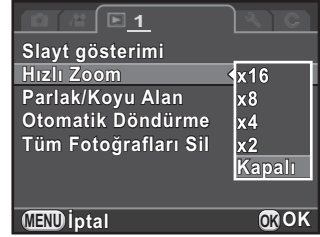

3 Çoklu seçicinin (▲ ▼) düğmesini kullanarak [Parlak/Koyu Alan] veya [Otomatik Döndürme] seçin ve çoklu seçicinin (◀ ▶) düğmesini kullanarak veya seçin.

Parlak/Koyu Alan	Parlak (aşırı pozlanmış) alanlar kırmızı olarak ve karanlık (düşük pozlanmış) alanlar sarı olarak yanıp söner. (s.35)
Otomatik Döndürme	Oynatım esnasında, [C Özel Ayar 3] menüsündeki [18. Döndürme Bilg. Kaydetme] [Açık] olarak ayarlandığında döndürme bilgisi temel alınarak fotoğraf otomatik bir şekilde döndürülür.

4 MENU düğmesine basın.

Menü ögesi seçilmeden hemen önce görüntülenmiş olan ekran tekrar belirir.



Parlak/karanlık alan uyarısı Ayrıntılı Bilgiler Ekranı ve RGB Histogram Ekranında görüntülenmez. (s.31)

Fotoğrafları bir liste halinde görüntüleyebilir veya kayıtlı fotoğrafları arda ardına izleyebilirsiniz.

Fotoğrafların Büyütülmesi

Fotoğraflar, oynatım modunda 16 kata kadar büyütülebilir.

1 Tek fotoğraf ekranında bir fotoğraf seçiniz.

2 Arka e-kadranı sağa (☀️) (Q tarafına doğru) çeviriniz.

Fotoğraf her bir tıklamada büyütülür (1,2 ila 16 kat).



Mevcut işlemler

Arka e-kadran (☀️) sağa (Q)	Fotoğrafi büyütür (16 kata kadar).
Arka e-kadran (☀️) sola (☒)	Fotoğrafi küçültür (1 kata kadar).
Çoklu seçici (▲▼◀▶)	Ekran alanını değiştirir.
Ön e-kadran (☀️)	Büyütmeyi ve ekran alanının konumunu muhafaza eder ve bir önceki/bir sonraki fotoğrafı gösterir.
⊙ düğmesi	Ekran alanının konumunu merkeze döndürür (ekran alanı merkezde olmadığında).
INFO düğmesi	[Standart Bilgi Ekranı] ve [Bilgi Ekranı Yok] arasında geçiş yapar.
OK düğmesi	Tek kare ekranına döner.



- İlk tıklama için fabrika varsayılan ayarı 1,2 kattır. Bunu [▶️ Oynatım 1] menüsünün [Hızlı Zoom] kısmında değiştirebilirsiniz. (s.191)
- Dikey fotoğrafların başlangıç tam görüntüsü, yatay fotoğraflarinkinden 0,75 kat büyütülmüş olarak görüntülenir. Bundan dolayı, ilk tıklamada büyütmeye 1'in katları şeklinde başlar.

Birden Çok Fotoğrafın Görüntülenmesi

- 1** Tek kare ekranında arka e-kadranı (☀️) sola (⏪ tarafına doğru) çeviriniz.

9 küçük resim ekranı belirir (varsayılan ayar).



- 2** Klasör ekranına geçmek üzere, arka e-kadranı (☀️) tekrar sola (⏪ tarafına doğru) çeviriniz.

Fotoğraflar, içerisine kaydedilmiş oldukları klasör bazında gruplanacak ve görüntülenecektir.



- 3** Görüntülenecek olan fotoğraf(lar)ı seçiniz.

Mevcut işlemler

Çoklu seçici (▲▼◀▶)	Seçim çerçevesini hareket ettirir.
LV/🗑️ düğmesi	Seçilen fotoğrafları siler. (s.199)
OK düğmesi	Seçilen fotoğrafı tek kare ekranında görüntüler. Seçilen klasörden ilk fotoğrafı tek kare ekranında görüntüler (Klasör Ekranında).

- 4** Arka e-kadranı (☀️) sağa (🔍 tarafına doğru) çeviriniz.

Fotoğraf makinesi tek fotoğraf ekranına döner.

Çoklu Kare Ekran Stilini Değiştirme

Eş zamanlı olarak görüntülenen fotoğrafların sayısını değiştirebilir veya çekim tarihi bazında fotoğrafları görüntüleyebilirsiniz.

1 s.193 1. Adımında INFO düğmesine basınız.

Ekran stili seçim ekranı belirir.

2 Ekran stilini seçmek üzere çoklu seçici düğmesini (▲▼◀▶) kullanınız.



4/9/16/36/81 Küçük Resim Ekranı

🗑️ ve ? gibi simgeler fotoğraflarla görüntülenir (81 Küçük Resim Ekranı hariç).



Takvim Filmşeridi Ekranı

Fotoğraflar çekim tarihi bazında gruplanır ve görüntülenir.

Bu tarihte çekilen fotoğrafların sayısı



Çekim tarihi

Minyatür

Mevcut işlemler

Çoklu seçicinin (▲ ▼) düğmesi	Bir çekim tarihi seçer.
Çoklu seçicinin (◀ ▶) düğmesi	Seçilen çekim tarihinde çekilen bir fotoğrafı seçer.
Arka e-kadran (☀) sağa (Q)	Seçilen fotoğrafı tek kare ekranında görüntüler. Takvim Filmşeridi Ekranına dönmek için sola (☒) çeviriniz.

3 OK düğmesine basın.

Seçilen ekran stili teyit edilir.

Tek kare ekranında arka e-kadran (☀) bir sonraki kez sola döndürüldüğünde (☒ tarafına doğru) burada seçilmiş olan ekran görüntülenecektir.

Fotoğrafların Sürekli Şekilde İzlenmesi

SD Bellek Kartınızda kayıtlı olan tüm fotoğrafları bir slayt gösteriminde ardışık olarak oynatabilirsiniz.

Slayt Gösterim Ekranının Ayarlanması

Slayt gösterimi esnasında fotoğrafların nasıl görüntüleneceğini belirler.

- 1 [▶] Oynatım 1] menüsünde [Slayt gösterimi] seçiniz ve çoklu seçicinin (▶) düğmesine basınız.

Slayt gösterim ayar ekranı belirir.

- 2 Değiştirmek istediğiniz bir öğeyi seçmek üzere çoklu seçicinin (▲ ▼) düğmesini kullanınız.

Aşağıdaki öğeler değiştirilebilir.

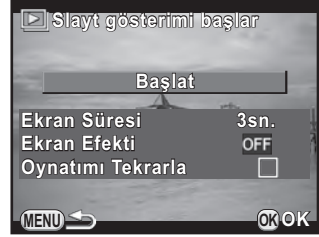

Seçenek	Açıklama	Ayar
Ekran Süresi	Bir fotoğraf ekran süresi seçiniz.	3sn. (varsayılan ayar)/ 5sn./10sn./30sn.
Ekran Efekti	Bir sonraki fotoğraf görüntülenirken kullanılacak bir geçiş efekti seçiniz.	OFF (varsayılan ayar)/ Solma/Silme/Çizgi
Oynatımı Tekrarla	En son fotoğraf görüntüledikten sonra slayt gösteriminin tekrar nereden başlayacağını seçiniz.	<input type="checkbox"/> (varsayılan ayar)/ <input checked="" type="checkbox"/>

- 3 Çoklu seçicinin (▶) düğmesine basınız, ayarı değiştirmek üzere çoklu seçicinin (▲ ▼) düğmesini kullanınız ve OK düğmesine basınız.

Slayt Gösteriminin Başlatılması

- 1** s.196 2. Adımında [Başlat] seçiniz ve **OK** düğmesine basınız. Ya da oynatım modu paletinde  (Slayt gösterimi) seçiniz ve **OK** düğmesine basınız.

Başlangıç ekranı görüntülenir ve slayt gösterimi başlar.



Mevcut işlemler

OK düğmesi	Oynatımı duraklatır/yeniden başlatır.
Çoklu seçicinin (◀) düğmesi	Bir önceki fotoğrafı görüntüler.
Çoklu seçicinin (▶) düğmesi	Bir sonraki fotoğrafı görüntüler.

2 Çoklu seçicinin (▼) düğmesine basın.

Slayt gösterimi sona erer ve tek fotoğraf ekranı yeniden belirir. Slayt gösterimi bittikten sonra, çoklu seçicinin (▼) düğmesine basarsanız bile fotoğraf makinesi tek fotoğraf ekranına döner.



Videolar için, yalnızca ilk kare görüntülenir ve bir sonraki görüntü ayarlanmış olan ekran süresi aşıldıktan sonra görüntülenir. Bir slayt gösterimi esnasında bir videoyu oynatmak için, ilk kare görüntülediği esnada **OK** düğmesine basınız. Videonun oynatımı sona erdikten sonra slayt gösterimi tekrar başlar.

Fotoğrafların Döndürülmesi

Oynatım esnasında fotoğrafları döndürebilirsiniz.

Fotoğraf makinesini, çekim zamanında döndürme bilgisini kaydetmesi üzere ayarladıysanız, fotoğraf makinesini dikey olarak tutmuş halde resimler çekmiş olsanız bile, fotoğraflar düzgün fotoğraf yönü ile izlenebilir. Bir fotoğrafın döndürme bilgisi, aşağıdaki işlem takip edilerek değiştirilebilir.



- [C Özel Ayar 3] menüsündeki [18. Döndürme Bilg. Kaydetme] [Kapalı] olarak ayarlandığında, fotoğraf döndürme bilgisi çekim esnasında kaydedilmez.
- [▶ Oynatım 1] menüsündeki [Otomatik Döndürme] (s.191) etkin kılındığında, döndürme bilgisi içeren fotoğraflar oynatım esnasında otomatik olarak döndürülür.



- Bir fotoğrafın döndürme bilgisini aşağıdaki koşullarda değiştiremezsiniz.
 - fotoğraf korumalı olduğunda
 - fotoğraf döndürme bilgisi etiketi fotoğrafla kaydedilmediğinde
 - [▶ Oynatım 1] menüsündeki [Otomatik Döndürme] (s.191) devredışı bırakıldığında
- Video dosyaları döndürülemez.

1 Tek fotoğraf ekranında döndürmek istediğiniz fotoğrafı seçin ve çoklu seçicinin (▼) düğmesine basın.

Oynatım modu paleti görüntülenir.

2 ◇ (Fotoğraf Döndürme) seçmek üzere çoklu seçiciyi (▲▼◀▶) kullanın ve OK düğmesine basın.

Seçilen fotoğraf 90° adımlarıyla döndürülür ve dört minyatür resim görüntülenir.

3 İstenen döndürme yönünü seçmek üzere çoklu seçiciyi (▲▼◀▶) kullanın ve OK düğmesine basın.

Fotoğraf döndürme bilgileri kaydedilir.



Tek seferde birkaç fotoğrafı birlikte silebilirsiniz. Silinen fotoğrafların geri kazanılamayacağını farkında olun.

📄 Fotoğrafların Silinmeye Karşı Korunması (Koruma) (s.236)

Seçilen Fotoğrafların Silinmesi

Birkaç fotoğrafı tek seferde silebilirsiniz.



- Korumalı fotoğraflar seçilemez.
- Tek bir seferde 100 fotoğrafa kadar seçim yapabilirsiniz.

1 Tek kare ekranında arka e-kadranı (☀️) sola (📄 tarafına doğru) çeviriniz.

9 küçük resim ekranı belirir (varsayılan ayar).

2 **LV/🗑️** düğmesine basın.

Silinecek fotoğrafları seçme ile ilgili ekran görüntülenir.

3 Silinecek fotoğrafları seçin.



Mevcut işlemler

Çoklu seçici
(▲▼◀▶)

Seçim çerçevesini hareket ettirir.

OK düğmesi

Fotoğraf seçimini teyit/iptal eder.

Arka e-kadran
(☀️)

Sağa döndürüldüğü zaman seçilen fotoğrafı tek fotoğraf ekranında görüntüler; sola döndürüldüğü zaman küçük resim ekranına döner.
Bir önceki veya bir sonraki resmi görüntülemek üzere ön e-kadranı (☀️) çevirin.

4 **LV/ düğmesine basın.**

Silme onay ekranı belirir.

5 **[Seç & Sil] seçmek için çoklu seçicinin (▲ ▼) düğmesini kullanın ve OK düğmesine basın.**

Seçilen fotoğraflar silinir.

Bir Klasör Silme

1 **Tek kare ekranında arka e-kadranı () iki klik sola () tarafına doğru) çevirin.**

Klasör ekranı belirir.

2 **LV/ düğmesine basın.**

Silme onay ekranı belirir.

3 **[Sil] seçmek için çoklu seçicinin (▲ ▼) düğmesini kullanın ve OK düğmesine basın.**

Klasör ve bunun içindeki tüm fotoğraflar silinir.

Korumalı fotoğraflar mevcut olduğunda onay ekranı belirir. Çoklu seçicinin (▲ ▼) düğmesini kullanarak [Tümünü Sil] veya [Tümünü Bırak] seçin ve **OK** düğmesine basın. [Tümünü Sil] ile korumalı fotoğraflar dahil olmak üzere tüm fotoğraflar silinirken, [Tümünü Bırak] ile yalnızca korumalı olmayan fotoğraflar silinir.

Tüm Fotoğrafların Silinmesi

SD Bellek Kartında kayıtlı olan tüm fotoğrafları tek seferde silebilirsiniz.

- 1 [▶ Oynatım 1] menüsünde [Tüm Fotoğrafları Sil] seçin ve çoklu seçicinin (▶) düğmesine basın.

Tüm fotoğrafların silinmesi için onay ekranı görüntülenir.

- 2 [Tüm Fotoğrafları Sil] seçmek üzere çoklu seçicinin (▲) düğmesine basın ve **OK** düğmesine basın.

Tüm fotoğraflar silinir.

Korumalı fotoğraflar bulunduğu zaman onay ekranı belirir. [Tümünü Sil] veya [Tümünü Bırak] seçmek için çoklu seçicinin (▲▼) düğmesini kullanın ve sonrasında **OK** düğmesine basın.

[Tümünü Sil] ile korumalı fotoğraflar dahil olmak üzere tüm fotoğraflar silinirken, [Tümünü Bırak] ile yalnızca korumalı olmayan fotoğraflar silinir.

Kaydedilen Piksel ve Kalite Seviyesinin Değiştirilmesi (Boyutlandırma)

Bir seçili fotoğrafın kaydedilen piksel sayısını değiştirir ve bunu yeni bir fotoğraf olarak kaydeder.



- Yalnızca bu fotoğraf makinesi ile çekilmiş olan JPEG fotoğrafları boyutlandırılabilir.
- Bu fotoğraf makinesi ile halihazırda **0.3M** veya **0.2M** olarak boyutlandırılan fotoğraflar yeniden boyutlandırılmaz.

1 Tek fotoğraf ekranında yeniden boyutlandırmak istediğiniz fotoğrafı seçin ve çoklu seçicinin (▼) düğmesine basın.

Oynatım modu paleti görüntülenir.

2 (Yeniden Boyutla) seçmek üzere çoklu seçiciyi (▲ ▼ ◀ ▶) kullanın ve OK düğmesine basın.

Kaydedilen piksel sayısının seçileceği ekran belirir.

3 Kaydedilen piksel sayısını seçmek üzere çoklu seçicinin (◀ ▶) düğmesini kullanın ve OK düğmesine basın.

Orijinal fotoğraftan bir boy küçük olan boyuttan başlayarak, fotoğraf boyutlarından birini seçebilirsiniz.



4 [Farklı kaydet] seçmek için çoklu seçicinin (▲ ▼) düğmesini kullanın ve OK düğmesine basın.

Boyutlandırılan fotoğraf yeni bir fotoğraf olarak kaydedilir.

Fotoğrafın Bir Kısımının Kesilmesi (Kırpma)

Seçilen bir fotoğrafın yalnızca istenen alanını keser ve bunu yeni bir fotoğraf olarak kaydeder.



- Yalnızca bu fotoğraf makinesi ile çekilmiş olan JPEG fotoğrafları kırılabilir.
- Bu fotoğraf makinesi ile halihazırda 0.3M veya 0.2M olarak boyutlandırılan fotoğraflar kırılmaz.

1 Tek fotoğraf ekranında kırmak istediğiniz fotoğrafı seçin ve çoklu seçicinin (▼) düğmesine basın.

Oynatım modu paleti görüntülenir.

2 (Kırpma) seçmek için çoklu seçiciyi (▲▼◀▶) kullanın ve OK düğmesine basın.

Kırılacak olan alanın boyutunu ve konumunu belirlemek üzere kırma çerçevesi ekranda belirir.

3 Kırpma çerçevesini kullanarak, kırılacak olan alanın boyutunu ve konumunu belirleyin.



Mevcut işlemler

Çoklu seçici (▲▼◀▶)	Kırpma çerçevesini hareket ettirir.
Arka e-kadran (☀️)	Kırpma çerçevesinin boyutunu değiştirir.
INFO düğmesi → Çoklu seçici (▲▼◀▶)	Görüntü oranını değiştirir. Fotoğrafi -45°'den +45°'ye döndürür.
düğmesi	Kırpma çerçevesini 90° kademeleriyle döndürür (yalnızca kırma çerçevesinin döndürülebildiği zaman belirir).

4 OK düğmesine basın.

Kayıt onay ekranı belirir.

5 [Farklı kaydet] seçmek için çoklu seçicinin (▲▼) düğmesini kullanın ve OK düğmesine basın.

Kırılan fotoğraf yeni bir fotoğraf olarak kaydedilir.

Fotoğrafların Dijital Filtrelerle İşlemden Geçirilmesi

Dijital filtreleri kullanarak, çekilen fotoğrafları düzenleyebilirsiniz. Aşağıdaki filtreler kullanılabilir.

Filtre İsmi	Efekt	Parametre
Monokrom	Bir siyah beyaz fotoğraf oluşturur.	Filtre Efekt: OFF/Kırmızı/Yeşil/Mavi/Kızılötesi Filtre Tonlama (B-A): 7 seviye
Renk Çıkart	Belirli bir veya iki rengi çıkarır ve fotoğrafın kalanını siyah ve beyaz hale getirir.	Çıkarılmış Renk 1: Kırmızı/Macenta/Mavi/Deniz Mavisi/Yeşil/Sarı Çıkarılabilir Renk Aralığı 1: 1 ila 5 Çıkarılmış Renk 2: OFF/Kırmızı/Macenta/Mavi/Deniz Mavisi/Yeşil/Sarı Çıkarılabilir Renk Aralığı 2: 1 ila 5
Eğlenceli Kamera	Fotoğrafların bir oyuncak kamera ile çekilmiş gibi görünmesini sağlar.	Gölgeleme seviyesi: OFF/Düşük/Orta/Yüksek Bulanıklık: Düşük/Orta/Yüksek Ton Ayırıştırma: Kırmızı/Yeşil/Mavi/Sarı
Nostalji	Resmin eski bir fotoğraf gibi görünmesini sağlar.	Tonlama (B-A): 7 seviye Çerçeve Oluşturma: Hiçbiri/İnce/Orta/ Kalın
Yüksek Kontrast	Fotoğraftaki kontrastı geliştirir.	Yoğunluk: 1 ila 5
Gölgeleme	Karartılmış kenarlara sahip bir fotoğraf yaratır.	Gölgeleme Türü: 4 tür Gölgeleme seviyesi: -3 ila +3
Renk Çevir	Fotoğraf renklerini ters çevirir.	OFF/ON
Renkli	Fotoğrafa bir renk ekler.	Renkli: Kırmızı/Macenta/Mavi/Deniz Mavisi/Yeşil/Sarı Renk Yoğunluğu: Hafif/Orta/Koyu
Ton Genişletme	Eşsiz bir kontrasta sahip bir fotoğraf oluşturur.	Düşük/Orta/Yüksek

Filtre İsmi	Efekt	Parametre
Kroki Filtresi	Bir fotoğrafa, kurşun kalemle çizilmiş gibi bir görünüm kazandırır.	Kontrast: Düşük/Orta/Yüksek
		Karalama Etkisi: OFF/ON
Beyaz Renk	Bir fotoğrafa, boyanmış gibi bir görünüm kazandırır.	Yoğunluk: Düşük/Orta/Yüksek
		Doğunluk: OFF/Düşük/Orta/Yüksek
Pastel	Fotoğrafa kurşun kalemle çizilmiş gibi bir görünüm kazandırır.	Düşük/Orta/Yüksek
Posterizasyon	Elle çizilmiş gibi görünen bir fotoğraf oluşturmak üzere fotoğrafın tonunu azaltır.	Yoğunluk: 1 ila 5
Minyatür	Simüle edilmiş bir minyatür görünümü oluşturmak üzere fotoğrafı kısmen bulanıklaştırır.	Odakta Düzlem: -3 ila +3
		Odakta Genişlik: Dar/Orta/Geniş
		Odakta Düzlem Açısı: Yatay/Dikey/Pozitif Eğim/Negatif Eğim
		Bulanıklık: Düşük/Orta/Yüksek
Yumuşak	Fotoğraf üzerinde yumuşak bir odağa sahip bir resim oluşturur.	Yumuşak odak: Düşük/Orta/Yüksek
		Gölge Bulanıklığı: OFF/ON
Yıldız Parlaması	Gece manzaralarının veya suda yansıyan ışıkların vurgularına ilave ışıklar ekleyerek özel parlaklıklara sahip bir fotoğraf oluşturur.	Efekt Yoğunluğu: Küçük/Orta/Büyük
		Boyut: Küçük/Orta/Büyük
		Açı: 0°/30°/45°/60°
Fish-eye	Fotoğrafa bir fish-eye objektifle çekilmiş gibi bir görünüm kazandırır.	Düşük/Orta/Yüksek
İnce	Fotoğrafların yatay ve dikey oranlarını değiştirir.	-8 ila +8
Temel Prmtre Ayr	İstenen fotoğrafı oluşturmak üzere parametreleri ayarlar.	Parlaklık: -8 ila +8
		Doğunluk: -3 ila +3
		Renk: -3 ila +3
		Kontrast: -3 ila +3
		Keskinlik: -3 ila +3



Yalnızca bu fotoğraf makinesi ile çekilmiş olan JPEG ve RAW fotoğrafları dijital filtrelerle düzenlenebilir.

- 1** Tek fotoğraf ekranında dijital filtre uygulanacak olan bir fotoğraf seçin ve çoklu seçicinin (▼) düğmesine basın.

Oynatım modu paleti görüntülenir.

- 2** 0 (Dijital Filtre) seçmek için çoklu seçiciyi (▲ ▼ ◀ ▶) kullanın ve OK düğmesine basın.

Bir filtre seçimi ile ilgili ekran belirir.

- 3** Bir filtre seçmek için çoklu seçiciyi (▲ ▼ ◀ ▶) kullanın.

Arka zemin fotoğrafı ile, seçilen filtre efektini kontrol edebilirsiniz.

Ön e-kadranı (☀) çevirerek farklı bir fotoğraf seçebilirsiniz.

Eğer parametreleri değiştirmeniz gerekmiyorsa 7. Adıma geçin.



- 4** INFO düğmesine basın.

Parametrelerin ayarlanması ile ilgili ekran belirir.

- 5** Bir parametre seçmek için çoklu seçicinin (▲ ▼) düğmesini ve değeri ayarlamak için çoklu seçicinin (◀ ▶) düğmesini kullanın.



- 6** OK düğmesine basın.

3. Adımda görüntülenmiş olan ekran tekrar belirir.

- 7** OK düğmesine basın.

Kayıt onay ekranı belirir.

8 [İlave filtre(ler) ekle] veya [Farklı kaydet] seçmek üzere çoklu seçicinin (▲ ▼) düğmesini kullanın ve OK düğmesine basın.

Aynı fotoğrafa ilave filtreler uygulamak istediğiniz zaman [İlave filtre(ler) ekle] seçiniz. 3. Adımda görüntülenmiş olan ekran tekrar belirir.

Eğer [Farklı kaydet] seçilirse, filtre ile işlemden geçirilen fotoğraf yeni bir fotoğraf olarak kaydedilir.

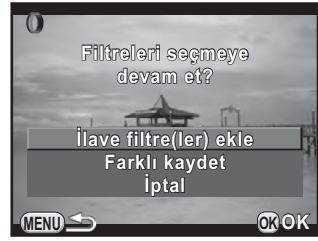

Çekim esnasındaki bir dijital filtre dahil olmak üzere 20'ye kadar filtre (s.170) aynı fotoğrafa uygulanabilir.

Filtre Efektleri Oluşturma

Bir seçili fotoğrafın filtre efektlerini muhafaza eder ve aynı filtre efektlerini diğer fotoğraflara uygular.

1 Tek fotoğraf ekranında filtre ile işlenmiş bir fotoğraf seçin.

2 Oynatım modu paletinde 0 (Dijital Filtre) seçin ve OK düğmesine basın.

3 [Filtre efektleri oluşturma] seçmek için çoklu seçicinin (▲ ▼) düğmesini kullanın ve OK düğmesine basın.

Seçilen fotoğraf için kullanılan filtre efektleri belirir.

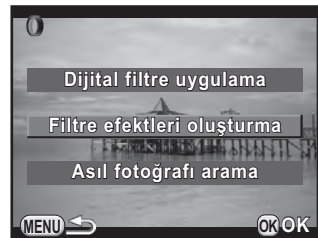

4 Parametre ayrıntılarını kontrol etmek için, **INFO** düğmesine basınız.

Filtre parametrelerini kontrol edebilirsiniz. Bir önceki ekrana dönmek üzere **MENU** düğmesine basın.

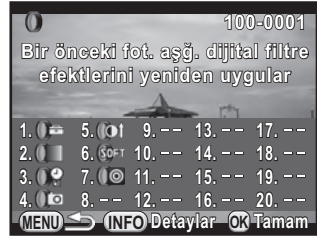

5 **OK** düğmesine basın.

Fotoğraf seçim ekranı görüntülenir.

6 Aynı filtre efektlerini uygulamak üzere bir fotoğraf seçmek için ön e-kadranı (☀️) kullanın ve **OK** düğmesine basın.

Yalnızca bir filtre ile işlemden geçirilmemiş olan fotoğrafı seçebilirsiniz. Kayıt onay ekranı belirir.

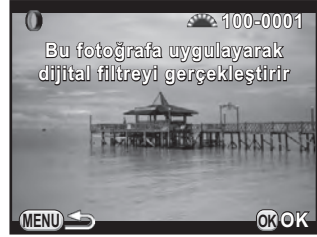

7 **[Farklı kaydet]** seçmek için çoklu seçicinin (▲ ▼) düğmesini kullanın ve **OK** düğmesine basın.

Filtre ile işlemden geçirilen fotoğraf yeni bir fotoğraf olarak kaydedilir.



Eğer 3. Adımda [Asıl fotoğrafı arama] seçilirse, dijital filtre uygulanmasından önceki orijinal fotoğraf muhafaza edilebilir. Eğer orijinal fotoğraf artık SD Bellek Kartında kayıtlı değilse, [Dijital filtre uygulaması öncesindeki orijinal fotoğraf bulunamadı] mesajı belirir.

Birkaç Fotoğrafın Birleştirilmesi (İndeks)

Birkaç fotoğrafı birleştirin ve bunları bir indeks baskısı şeklinde görüntüleyin. İndeks fotoğrafına dahil edilecek olan fotoğrafları fotoğraf makinesinin seçmesini sağlayabilir veya bunları kendiniz seçebilirsiniz. Fotoğraflar gelişigüzel şekilde düzenlenecek veya seçilen görünüme bağlı olarak dosya numarası ile görüntülenecektir.





1 Tek fotoğraf ekranında çoklu seçiciye (▼) basın.

Oynatım modu paleti görüntülenir.

2 (İndeks) seçmek için çoklu seçiciyi (▲▼◀▶) kullanın ve OK düğmesine basın.

İndeks ayar ekranı belirir.

3 Çoklu seçicinin (▶) düğmesine basın, bir görünüm seçmek üzere çoklu seçicinin (▲▼) düğmesini kullanın ve OK düğmesine basın.

 (Küçük Resim),  (Kare),  (Rastgele1),  (Rastgele2),  (Rastgele3) veya  (Baloncuk) arasından seçim yapabilirsiniz.

Fotoğraflar  için dosya numarasına göre (en küçük numaralı olandan itibaren) görüntülenir ve diğer görünüm için rastgele sırada görüntülenir.

4 [Fotoğr.] seçmek için çoklu seçicinin (▲▼) düğmesini kullanın ve çoklu seçicinin (▶) düğmesine basın.

5 Fotoğrafların sayısını seçmek için çoklu seçicinin (▲▼) düğmesini kullanın ve OK düğmesine basın.

12, 24 veya 36 fotoğraf arasından seçim yapabilirsiniz.

Kaydedilen fotoğraf sayısı, seçilen sayıdan daha az olduğu zaman, [Düzen]  olarak ayarlandığında boş alanlar belirecektir ve bazı fotoğraflar diğer görünümde birden fazla kez tekrarlanabilir.







6 [Arkası] seçmek için çoklu seçicinin (▲ ▼) düğmesini kullanın ve çoklu seçicinin (▶) düğmesine basın.

7 Arka plan rengini seçmek için çoklu seçicinin (▲ ▼) düğmesini kullanın ve **OK** düğmesine basın.

Bir beyaz veya siyah arka zemin seçebilirsiniz.

8 [Seçim] seçmek için çoklu seçicinin (▲ ▼) düğmesini kullanın ve çoklu seçicinin (▶) düğmesine basın.



9 Bir fotoğraf seçim türü seçmek için çoklu seçicinin (▲ ▼) düğmesini kullanın ve **OK** düğmesine basın.

	Otom.	Kayıtlı olan tüm fotoğraflar içerisinde fotoğrafları otomatik olarak seçer.
	Manuel	İndeks fotoğrafına dahil etmek istediğiniz fotoğrafları seçmenize imkan verir. Eğer  seçilirse, [Fotoğraf seç] belirir ve sizi fotoğraf seçim ekranına yönlendirir.
	Klasör İsmi	Seçilen klasörden fotoğrafları otomatik olarak seçer. Eğer  seçilirse, [Bir klasör seç] belirir ve sizi klasör seçim ekranına yönlendirir.

10 [Bir indeks oluştur] seçmek için çoklu seçicinin (▲ ▼) düğmesini kullanın ve **OK** düğmesine basın.

İndeks fotoğrafı oluşturulur ve bir onay ekranı belirir.

11 [Kaydet] veya [Yeni karıştır] seçmek üzere çoklu seçicinin (▲ ▼) düğmesini kullanın ve **OK** düğmesine basın.

Kaydet	İndeks fotoğrafını bir  (3072×2048) ve ★★★ olarak kaydeder.
Yeni karıştır	İndeks fotoğrafına dahil edilecek fotoğrafları yeniden seçer ve yeni bir indeks fotoğrafı görüntüler. Ancak, eğer [Düzen] için  seçilirse, bu öge görüntülenmez.

İndeks fotoğrafı kaydedildikten sonra, fotoğraf makinesi oynatım moduna döner ve indeks fotoğrafı görüntülenir.



Bir indeks fotoğrafı oluşturulurken işlem süresi bir miktar zaman alabilir.

Çekilen RAW fotoğraflarını JPEG fotoğraflarına dönüştürebilir ve bunları yeni dosyalar olarak kaydedebilirsiniz.



Yalnızca bu fotoğraf makinesi ile çekilmiş olan RAW fotoğrafları düzenlenebilir. Diğer fotoğraf makineleriyle çekilmiş olan RAW fotoğrafları bu fotoğraf makinesinde düzenlenemez.

Bir RAW Fotoğrafının Geliştirilmesi

- 1 Tek fotoğraf ekranında bir RAW fotoğrafı seçin ve çoklu seçicinin (▼) düğmesine basın.

Oynatım modu paleti görüntülenir.

- 2 **RAW** (RAW Geliştirme) seçmek için çoklu seçiciyi (▲ ▼ ◀ ▶) kullanın ve **OK** düğmesine basın.

Bir geliştirme metodu seçmek üzere ilgili ekran görüntülenir.

- 3 **[Bir Tek Fotoğraf Geliştirme]** seçmek için çoklu seçicinin (▲ ▼) düğmesini kullanın ve **OK** düğmesine basın.

Fotoğraf dosyasında kayıtlı olan parametreler belirir.

Eğer parametreleri değiştirmeniz gerekmiyorsa 6. Adıma geçin.

Eğer işlenebilecek özellikte fotoğraf mevcut değilse, [İşlemden geçirilecek fotoğraf yok] mesajı belirir.



4 Değiştirmek istediğiniz parametreyi seçmek üzere çoklu seçicinin (▲▼) düğmesini kullanın.

Ön e-kadranı (☀️) çevirerek farklı bir fotoğraf seçebilirsiniz.

Aşağıdaki parametreler değiştirilebilir.



Parametre	Değer	Sayfa
Ftğraf Çekim Ayarları	Görüntü Oranı (16:9/3:2/4:3/1:1), JPEG Kaydedilen Piksel *1, JPEG Kalitesi, Renk Alanı	s.152
Objektif Telifisi	Bozulma Telifisi/Yan Kromatik Sapma Ayarı (Bu yalnızca uyumlu bir objektifle çekilmiş olan fotoğraflar için seçilebilir. (s.278))	s.162
Özel Fotoğraf	Parlak/Doğal/Portre/Manzara/Canlı/Parlak Renk/Sessizde/Ağartmasız Pozitif/Evrilir Film/Monokrom/Ters İşlem	s.166
Beyaz Dengesi	AWB/☀️/🏠/☁️/🌄/D/🌃/N/🌠/W/🌠/L/🌠/🌠/WB/CTE/📷/K	s.153
Hassasiyet	-2,0 ila +2,0	—
Yüksek-ISO NR	Kapalı/Otomatik/Düşük/Orta/Yüksek	s.107
Gölge Telifisi	Kapalı/Otomatik/Düşük/Orta/Yüksek	s.159

*1 Görüntü oranına karşılık gelen JPEG kaydedilen piksel sayısını seçer.

5 Değeri değiştirmek için çoklu seçicinin (◀▶) düğmesini kullanın.

Fotoğraf Çekim Ayarları ve Objektif Telifisi için, çoklu seçicinin (▶) düğmesine basın ve bir öge seçmek üzere çoklu seçicinin (▲▼) düğmesini kullanın.

Özel Fotoğraf ve Beyaz Dengesi için, ekran ayarını görüntülemek üzere çoklu seçicinin (▶) düğmesine basın.

6 OK düğmesine basın.

Kayıt onay ekranı belirir.

7 [Farklı kaydet] seçmek için çoklu seçicinin (▲▼) düğmesini kullanın ve **OK** düğmesine basın.

RAW fotoğrafı geliştirilir ve yeni bir JPEG fotoğrafı olarak kaydedilir.

8 [Devam] veya [Çıkış] seçmek üzere çoklu seçicinin (▲▼) düğmesini kullanın ve **OK** düğmesine basın.

Diğer fotoğrafları düzenlemek üzere [Devam] seçin. 4. Adımda görüntülenmiş olan ekran tekrar belirir.

Birçok RAW Fotoğrafının Geliştirilmesi

Aynı ayarlarla birçok RAW fotoğrafını geliştirebilirsiniz.

1 s.211 3. Adımında [Çoklu Fotoğraflar Geliştirme] seçin ve **OK** düğmesine basın.

Fotoğraflar [4 Küçük Resim Ekranı], [9 Küçük Resim Ekranı], [16 Küçük Resim Ekranı] veya [36 Küçük Resim Ekranı] dahilinde görüntülenir (en son seçilmiş olan ekran stili).

2 Geliştirilecek olan RAW fotoğraflarını seçin.

Mevcut işlemler

Çoklu seçici (▲▼◀▶)	Seçim çerçevesini hareket ettirir.
OK düğmesi	Fotoğraf seçimini teyit/iptal eder.
Arka e-kadran (☀️)	Seçilen fotoğrafı tek kare ekranında görüntüler. Bir önceki veya bir sonraki resmi görüntülemek üzere ön e-kadranı (☀️) çevirin.

3 **INFO** düğmesine basın.

Geliştirme onay ekranı belirir.

- 4** [Fotoğrafları çekim esnasında geliştir] veya [Fotoğrafları, deęiřt. ayarlarla geliştir] seçmek üzere çoklu seçicinin (▲ ▼) düğmesini kullanın ve **OK** düğmesine basın.

Parametreleri deęiřtirmek için, [Fotoğrafları, deęiřt. ayarlarla geliştir] seçin.

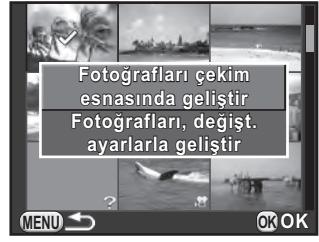

- 5** [JPEG Piksel Ayarı] ve [JPEG Kalite Ayarı] ayarı için çoklu seçiciyi (▲ ▼ ◀ ▶) kullanın.

4. Adımda [Fotoğrafları çekim esnasında geliştir] seçildiğinde, [JPEG Piksel Ayarı] için [16M], [12M], [8M] veya [5M] seçin.

[Fotoğrafları, deęiřt. ayarlarla geliştir] seçildięi zaman, dięer parametreleri deęiřtirmek için bkz. s.212. Tüm fotoğraflar aynı ayarlarla geliştirilir.



- 6** **OK** düğmesine basın.

Kayıt onay ekranı belirir.

- 7** [Farklı kaydet] seçmek için çoklu seçicinin (▲ ▼) düğmesini kullanın ve **OK** düğmesine basın.

Seçilen RAW fotoğrafları geliştirilir ve yeni JPEG fotoğrafları olarak kaydedilir.

Fotoğraf Makinesinin bir AV Cihazına Bağlanması

Fotoğraf makinesini bir TV'ye veya başka bir cihaza bağlayabilir ve çekilen fotoğrafları bunların üzerinden izleyebilirsiniz.



- Birçok video giriş terminali olan bir AV cihazı için, cihazın kullanım kılavuzunu kontrol edin ve fotoğraf makinesini bağlamak üzere uygun bir video giriş terminali seçin.
- Eğer fotoğraf makinesini uzun bir zaman süreci için sürekli olarak kullanmayı amaçlıyorsanız, opsiyonel AC adaptör kitinin kullanımı tavsiye edilmektedir.

Fotoğraf Makinesinin bir Video Giriş Terminaline Bağlanması

Fotoğraf makinesini, bir video giriş terminali bulunan cihaza bağlayabilirsiniz.

Opsiyonel AV kablosunu I-AVC7 kullanın.

- 1 AV cihazını ve fotoğraf makinesini kapatın.
- 2 Fotoğraf makinesinin terminal kapağını açın ve AV kablosunu VIDEO/PC çıkış terminaline bağlayın.

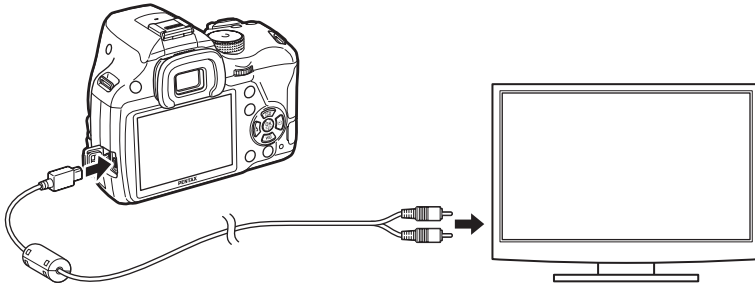

- 3 Kablonun diğer ucunu AV cihazının giriş terminaline takın.

4 AV cihazını ve fotoğraf makinesini açın.

Fotoğraf makinesi video modunda açılır ve fotoğraf makinesi bilgileri bağlı olan AV cihazının ekranında görüntülenir.



- Fotoğraf makinesi bir AV cihazına bağlı iken fotoğraf makinesinin ses seviyesini ayarlayamazsınız. AV cihazındaki ses seviyesini ayarlayın.
- Videolar, tek kanallı sesle oynatılır.
- Görüntüler, AV cihazının desteklediği çözünürlükten bağımsız olarak normal çözünürlükle izlenir. HD video çıkışı almak için, bir bilgisayara aktarıp orada izleyin.

Video Çıkış Formatının Ayarlanması

Bulunulan yer, başlangıç ayarı saatine ayarlandığı zaman (s.62), video çıkış formatı bu bölgeye uygun olacak şekilde ayarlanır. Ülkeye veya bölgeye bağlı olarak, ayarlı video çıkış formatı ile görüntülerin izlenmesi mümkün olamayabilir. Böyle bir durumda, ayarı değiştirin.

1 [↖ Ayar 2] menüsünde [Arayüz Seçenekleri] seçin ve çoklu seçicinin (▶) düğmesine basın.

[Arayüz Seçenekleri] ekranı belirir.

2 [Video Çıkışı] seçmek için çoklu seçicinin (▲▼) düğmesini kullanınız ve çoklu seçicinin (▶) düğmesine basınız.

3 [NTSC] veya [PAL] seçmek üzere çoklu seçicinin (▲▼) düğmesini kullanın ve OK düğmesine basın.

4 MENU düğmesine iki defa basın.

Menü ögesi seçilmeden hemen önce görüntülenmiş olan ekran tekrar belirir.



Video çıkış formatı, bölgeye göre değişiklik gösterir. Saat Dilimi ayarında (s.221) [Saat ayarı] → (Gidilen yer) olarak belirlendiği zaman, video çıkış ayarı bu şehir için ilgili varsayılan ayara değiştirilir. Bulunulan yer veya gidilen yer olarak seçilebilecek şehirler için bkz. "Saat Dilimleri Şehir Listesi" (s.223)

7 İlave Ayarların Deęiřtirilmesi

Bu bölümde ilave ayarların nasıl deęiřtirileceęi anlatılmaktadır.

Ayar Menüsü Nasıl Kullanılır	218
Fotoęraf Makinesi Ayarları	220
Dosya Yönetimi Ayarları	235



[ Ayar] menüsü, fotoğraf makinesi ile ilgili olarak size genel ayarları sunar.



Menülerin nasıl kullanılacağı ile ilgili ayrıntılar için, bkz. “Menülerin Kullanımı” (s.43).

Ayar Menüsü Öğeleri

Aşağıdaki öğeler [ Ayar 1-4] menülerinde mevcuttur.

Çekim/oynatım modunda **MENU** düğmesine basın ve [ Ayar 1-4] menülerini görüntülemek üzere çoklu seçicinin (◀▶) düğmesini veya arka e-kadranı () kullanın.

Menü	Seçenek	Fonksiyon	Sayfa
 1	Language/言語	Menüler ve mesajların belireceği dili değiştirir.	s.62
	Tarih Ayarlama	Tarih formatını ve saati ayarlar.	s.64
	Dünya Saati	Mevcut yerin ayarlarına ek olarak monitörde görüntülenmesi üzere belirlenen bir şehrin yerel tarihinin ve saatinin görüntülenmesini ayarlar.	s.221
	Metin Boyutu	İlgili menü ekranlarında seçilen bir öğenin yazı boyutunu ayarlar.	s.63
	Ses Efektleri	İşletim sesini açar/kapatır ve bunun ses seviyesini değiştirir.	s.220
	LED Ekran	Kılavuz ekranı ve monitör ekran rengini ayarlar.	s.224
	LCD Ekran Ayarları	Ekranın parlaklığını ve rengini ayarlayabilirsiniz.	s.225

Menü	Seçenek	Fonksiyon	Sayfa	
2	Titreme Azaltma	Güç frekansını bölgenizde kullanılanla aynı frekansa ayarlayarak ekran titremesini keser.	s.28	
	Arayüz Seçenekleri	Video Çıkışı	Bir video giriş terminali olan bir AV cihazına bağlantı yapıldığında çıkış formatını ayarlar.	s.216
		USB Bağlantısı	Bir bilgisayara bağlantı yapıldığında USB bağlantı modunu ayarlar.	s.251
	Klasör İsmi	Fotoğrafların depolanması için klasörlere yönelik isimlendirme sistemini ayarlar.	s.237	
	Yeni Klasör Oluştur	SD Bellek Kartında yeni bir klasör oluşturur.	s.239	
	Dosya İsmi	Fotoğraflara dosya isimlerinin atanması için kullanılan metodu ayarlar.	s.239	
	Telif Hakkı Bilgileri	Exif'de gömülü olan fotoğrafçı ve telif hakkı bilgilerini ayarlar.	s.241	
	Eye-Fi	Bir Eye-Fi kart kullanıldığında ayarlar.	s.243	
3	Otomatik Kapanma	Fotoğraf makinesinin kendisini otomatik olarak kapatması üzere gereken bekleme süresini ayarlar.	s.229	
	AA PİL Türü	Opsiyonel pil yuvası için kullanılan AA pil türünü seçer.	s.229	
	Sıfırlama	Tüm ayarları resetler.	s.232	
4	Piksel Haritalama	CMOS sensördeki bozuk pikselleri ortadan kaldırır veya düzeltir.	s.228	
	Toz Sökme	Sarsma yoluyla CMOS sensörü temizler.	s.283	
	Sensör Temizleme	Bir üfleyci ile CMOS sensörün temizlenmesi için aynayı yukarı pozisyona kilitler.	s.284	
	Formatla	Bir SD Bellek Kartını biçimlendirir.	s.235	
	Yazılım Bilgisi/Seçenklr	Fotoğraf makinesinin yazılım sürümünü görüntüler.	s.233	

Ses Efektleri, Tarih ve Saat ve Ekran Dilinin Ayarlanması

Ses Efektlerinin Ayarlanması

Fotoğraf makinesi kullanım sesini açabilir, kapatabilir veya bunun ses seviyesini değiştirebilirsiniz.

Aşağıdaki öğeler için ses ayarlanabilir.

- Odakta
- AE-L (AE Kilidi işletim sesi)
- Zamanlayıcı
- Uzaktan Kumanda
- Tek Tuşla Dosya Formatı ([Tek Tuş Dosya Formatı] RAW/Fx düğmesine ayarlandığında duyulan işletim sesi)
- 1 saniye için OK düğmesine basın (AF noktası etkin olduğunda veya devredışı bırakıldığında duyulan işletim sesi)

1 [Ayar 1] menüsünde [Ses Efektleri] seçin ve çoklu seçicinin (▶) düğmesine basın.

[Ses Efektleri 1] ekranı belirir.

2 Çoklu seçicinin (◀▶) düğmesini kullanarak ses seviyesini ayarlayın.

Altı seviye arasından seçim yapınız. (0)'a ayarlandığında, tüm ses efektlerini kapatabilirsiniz.

3 Bir öğe seçmek üzere çoklu seçicinin (▲▼) düğmesini kullanın ve veya seçmek için çoklu seçicinin (◀▶) düğmesini kullanın.

[Ses Efektleri 2] ekranını görüntülemek için arka e-kadranı () çevirin.



4 MENU düğmesine iki defa basın.

Menü öğesi seçilmeden hemen önce görüntülenmiş olan ekran tekrar belirir.

Saat Diliminin Ayarlanması

“Başlangıç Ayarları” (s.62) dahilinde ayarlanan tarih ve saat ayarları, bulunduğunuz konum için tarih ve saat ayarı olarak işlev gösterir. [Dünya Saati] dahilinde, gidilen yerin ayarlanması, yurtdışında seyahat ederken size yerel tarih ve saati monitörde görme imkanı verir.

1 [↖ Ayar 1] menüsünde [Dünya Saati] seçiniz ve çoklu seçicinin (▶) düğmesine basınız.

[Dünya Saati] ekranı belirir.

2 [Saat ayarı] için, çoklu seçicinin (◀▶) düğmesini kullanarak → (Gidilen yer) or ↕ (Bulunulan yer) seçin.

Bu ayar, kontrol panelinde beliren tarihe ve saate yansıtılır.



3 Çoklu seçicinin (▼) düğmesini kullanarak [→ Gidilen Yer] seçin ve çoklu seçicinin (▶) düğmesine basın.

[→ Gidilen Yer] ekranı belirir.

4 Bir gidilen yer şehri seçmek üzere çoklu seçicinin (◀▶) düğmesini kullanın.

Bölgeyi değiştirmek için arka e-kadranı (☀) çevirin.

Seçilen şehir için konum, saat farkı ve geçerli saat görüntülenir.



5 Çoklu seçicinin (▼) düğmesini kullanarak [DST] seçin ve veya seçmek üzere çoklu seçicinin (◀▶) düğmesini kullanın.

Eğer gidilen yer şehrinde yaz saati uygulaması (DST) varsa seçin.

6 OK düğmesine basın.

Gidilen yer ayarı kaydedilir ve 2. Adımda görüntülenmiş olan ekran tekrardan görüntülenir.

7 MENU düğmesine iki defa basın.

Menü ögesi seçilmeden hemen önce görüntülenmiş olan ekran tekrar belirir.



- Bir gidilen yer veya bulunulan yer olarak seçilebilecek şehirleri görmek için bkz. "Saat Dilimleri Şehir Listesi" (s.223).
- Şehri ve DST ayarını değiştirmek için 3. Adımda [Bulunulan Yer] seçin.
- Eğer [Saat ayarı] [Gidilen Yer] olarak ayarlanırsa, kontrol panelinde belirir. Ayrıca, video çıkış ayarı (s.216) bu şehir için geçerli olan video çıkış formatına değişir.

● Saat Dilimleri Şehir Listesi

Bölge	Şehir	Video Çıkış Formatı	Bölge	Şehir	Video Çıkış Formatı
Kuzey Amerika	Honolulu	NTSC	Afrika/ Batı Asya	Istanbul	PAL
	Ankoraj	NTSC		Kahire	PAL
	Vancouver	NTSC		Kudüs	PAL
	San Francisco	NTSC		Nairobi	PAL
	Los Angeles	NTSC		Cidde	PAL
	Calgary	NTSC		Tahrان	PAL
	Denver	NTSC		Dubai	PAL
	Şikago	NTSC		Karaçi	PAL
	Miami	NTSC		Kabil	PAL
	Toronto	NTSC		Male	PAL
	New York	NTSC		Delhi	PAL
Halifaks	NTSC	Kolombo	PAL		
Orta ve Güney Amerika	Mexico City	NTSC	Katmandu	PAL	
	Lima	NTSC	Dakka	PAL	
	Santiago	NTSC	Doğu Asya	Yangon	NTSC
	Caracas	NTSC	Bangkok	PAL	
	Buenos Aires	PAL	Kuala Lumpur	PAL	
	Sao Paulo	PAL	Vientiane	PAL	
Rio de Janeiro	NTSC	Singapur	PAL		
Avrupa	Lizbon	PAL	Phnom Penh	PAL	
	Madrid	PAL	Ho Chi Minh	PAL	
	Londra	PAL	Jakarta	PAL	
	Paris	PAL	Hong Kong	PAL	
	Amsterdam	PAL	Pekin	PAL	
	Milan	PAL	Şangay	PAL	
	Roma	PAL	Manila	NTSC	
	Kopenhag	PAL	Taipei	NTSC	
	Berlin	PAL	Seul	NTSC	
	Prag	PAL	Tokyo	NTSC	
	Stokholm	PAL	Guam	NTSC	
	Budapeşte	PAL	Okyanusya	Perth	PAL
	Varşova	PAL	Adelaide	PAL	
	Atina	PAL	Sidney	PAL	
	Helsinki	PAL	Noumea	PAL	
Moskova	PAL	Wellington	PAL		
Afrika/ Batı Asya	Dakar	PAL	Auckland	PAL	
	Cezayir	PAL	Pago Pago	NTSC	
	Johannesburg	PAL			

Monitörün ve Menü Ekranlarının Ayarlanması

Elektronik Seviye Ekranının Ayarlanması

Elektronik seviyenin çubuk skalası, vizörde veya Live View ekranında görüntülenebilir. [📹 Kayıt Modu 3] menüsünde [Elektronik Seviye] kısmını ayarlayın.

<input type="checkbox"/>	Elektronik seviyenin çubuk skalasını görüntüler. (varsayılan ayar)
<input checked="" type="checkbox"/>	Elektronik seviyenin çubuk skalasını görüntüler.

LCD Ekranın Ayarlanması

Kılavuz ekranının, durum ekranının, kontrol panelinin ve menü seçim imlecinin ekran rengini ayarlayabilirsiniz.

1 [🔧 Ayar 1] menüsünde [LED Ekran] seçin ve çoklu seçicinin (▶) düğmesine basın.

[LED Ekran] ekranı belirir.

2 [Kılavuz Ekranı] için veya seçmek üzere çoklu seçicinin (◀▶) düğmesini kullanın.

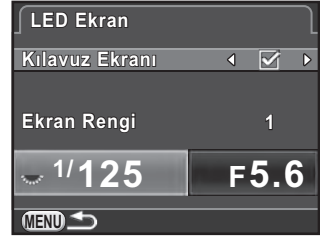

3 [Ekran Rengi] seçmek üzere çoklu seçicinin (▲▼) düğmesini kullanın ve on iki ekran rengi arasından seçim yapmak için çoklu seçicinin (◀▶) düğmesini kullanın.

4 MENU düğmesine iki defa basın.

Menü ögesi seçilmeden hemen önce görüntülenmiş olan ekran tekrar belirir.

Monitör Parlaklığı ve Renginin Ayarlanması

Ekranın parlaklığını ve rengini ayarlayabilirsiniz.

- 1 [↖ Ayar 1] menüsünde [LCD Ekran Ayarları] seçin ve çoklu seçicinin (▶) düğmesine basın.

[LCD Ekran Ayarları] ekranı belirir.

- 2 [Parlaklık Seviyesi], [Ayar: Mavi-Kehribar] veya [Ayar: Yeşil-Macenta] arasından seçim yapmak üzere, çoklu seçicinin (▲ ▼) düğmesini kullanın.



Parlaklık Seviyesi	Monitörün parlaklığını değiştirir (-7 ila +7)
Ayar: Mavi-Kehribar	Mavi (B7) ve kehribar (A7) arasındaki renklerin tonunu ayarlar.
Ayar: Yeşil-Macenta	Yeşil (G7) ve macenta (M7) arasındaki renklerin tonunu ayarlar.

- 3 Değeri ayarlamak için çoklu seçicinin (◀ ▶) düğmesini kullanın.

Mevcut işlemler

Arka e-kadran (☀️)	Çekilen bir fotoğrafı arka zeminde görüntüler.
⊙ düğmesi	Ayar değerini varsayılan ayarlara resetler.

- 4 OK düğmesine basın.

- 5 MENU düğmesine basın.

Menü ögesi seçilmeden hemen önce görüntülenmiş olan ekran tekrar belirir.

Hızlı İzleme için Ekran Ayarı

Hızlı İzleme esnasındaki işletim ve ekran ayarlarını belirleyebilirsiniz (s.70).

- 1 [📷 Kayıt Modu 4] menüsünde [Hızlı İzleme] seçin ve çoklu seçicinin (▶) düğmesine basın.

[Hızlı İzleme] ekranı belirir.

- 2 Çoklu seçicinin (▶) düğmesine basın ve bir görüntüleme süresi seçmek üzere çoklu seçicinin (▲ ▼) düğmesini kullanın ve OK düğmesine basın.

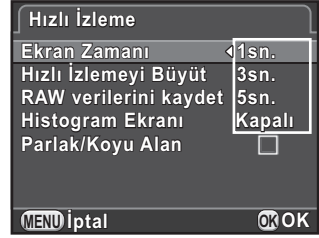

- 3 [Hızlı İzlemeyi Büyüt], [RAW verilerini kaydet], [Histogram Ekranı] veya [Parlak/Koyu Alan] seçmek üzere çoklu seçicinin (▲ ▼) düğmesini kullanın ve veya seçmek için çoklu seçicinin (◀▶) düğmesini kullanın.

Hızlı İzlemeyi Büyüt	Arka e-kadran (🌞) ile, ekrandaki fotoğrafı büyütebilirsiniz. (s.192)
RAW verilerini kaydet	En son çekilmiş olan fotoğrafın dosya formatı JPEG olduğunda ve bunun RAW verileri halihazırda ara bellekte mevcut olduğunda, <input checked="" type="checkbox"/> düğmesine basılarak RAW fotoğrafının kaydedilebilmesini ayarlar. (s.76)
Histogram Ekranı	Bir fotoğrafın parlaklık dağılımını gösterir. (s.34)
Parlak/Koyu Alan	Parlak (aşırı pozlanmış) alanlar kırmızı olarak ve karanlık (düşük pozlanmış) alanlar sarı olarak yanıp söner. (s.35)

- 4 MENU düğmesine iki defa basın.

Menü ögesi seçilmeden hemen önce görüntülenmiş olan ekran tekrar belirir.

Görüntülenecek Başlangıç Menü Sekmesinin Ayarlanması

MENU düğmesine basıldığında monitörde görüntülenen başlangıç menü sekmesini ayarlayın.

1 **[C Özel Ayar 3] menüsünde [19. Menü Konumunu Kaydet] seçin ve çoklu seçicinin (►) düğmesine basın.**

[19. Menü Konumunu Kaydet] ekranı belirir.

2 **[Menü Konumunu Resetle] veya [Menü Konumunu Kaydet] seçmek üzere çoklu seçicinin (▲ ▼) düğmesini kullanın ve OK düğmesine basın.**

Menü Konumunu Resetle	[📷 Kayıt Modu 1] menüsü (📷 modunda [📷 Film 1] menüsü ve oynatım menüsünde [▶ Oynatım 1] menüsü) daima ilk olarak görüntülenir. (varsayılan ayar)
Menü Konumunu Kaydet	En son seçilen menü sekmesi ilk olarak görüntülenir.

3 **MENU düğmesine basın.**

Menü ögesi seçilmeden hemen önce görüntülenmiş olan ekran tekrar belirir.

CMOS Sensördeki Bozuk Piksellerin Düzeltilmesi (Piksel Eşleştirme)

Piksel Eşleştirme, CMOS sensördeki bozuk piksellerin bulunması ve düzeltilmesi için kullanılan bir fonksiyondur.

Piksel Eşleştirmeyi kullanmadan önce fotoğraf makinesinin gövdesine uygun bir objektif takınız.

1 [ Ayar 4] menüsünde [Piksel Haritalama] seçin ve çoklu seçicinin (▶) düğmesine basın.

[Piksel Haritalama] ekranı belirir.

2 [Piksel Haritalama] seçmek üzere çoklu seçicinin (▲) düğmesine basınız ve **OK** düğmesine basınız.

Hatalı pikseller tespit edilir ve düzeltilir ve menü ögesi seçilmeden hemen önce görüntülenmiş olan ekran tekrar belirir.



- Piksellerin tespit edilmesi ve hatalı piksellerin düzeltilmesi yaklaşık 30 saniye alır.
- Pil seviyesi düşük olduğu zaman, monitörde [Piksel Haritalamayı etkin kılmak için yeterli pil gücü yok] mesajı görüntülenir. Tam dolu bir pil yerleştirin veya opsiyonel AC adaptör kitini kullanın.

Pil Ayarları

Pil Tüketiminin Asgari Düzeye İndirilmesi

Belli bir süre sonunda kullanılmaması durumunda fotoğraf makinesinin otomatik olarak kapanmasını ayarlayabilirsiniz.

[ Ayar 3] menüsü dahilindeki [Otomatik Kapanma] kısmını ayarlayın. [1dk] (fabrika ayarı), [3dk], [5dk], [10dk], [30dk] veya [Kapalı] arasından seçim yapın.



- Fotoğraf makinesini Otomatik Kapanma sonrasında tekrardan aktive etmek için aşağıdaki işlemlerin herhangi birini uygulayınız.
 - Fotoğraf makinesini tekrardan kapatıp açınız.
 - Deklanşöre yarıya kadar basın.
 - **MENU** düğmesine veya **INFO** düğmesine basın.
- Otomatik Kapanma fonksiyonu aşağıda belirtilen durumlarda çalışmaz:
 - bir slayt gösterimi gerçekleştirildiğinde
 - fotoğraf makinesi bir USB kablosu ile bir AV cihazına bağlandığı zaman
 - Eye-Fi kart yoluyla fotoğraflar aktarılırken

Pil Türünün Ayarlanması

Opsiyonel AA Pil Yuvası D-BH109 dahilinde kullanılan AA pillerin türünü belirler. Fabrika varsayılan ayarı [Otomatik tarama] şeklindedir.

1 [ Ayar 3] menüsünde [AA Pil Türü] seçiniz ve **çoklu seçicinin (▶) düğmesine** basınız.

[AA Pil Türü] ekranı belirir.

2 Bir pil türü seçmek için **çoklu seçicinin (▲ ▼) düğmesini** kullanın ve **OK düğmesine** basın.

[Otomatik tarama] olarak ayarlandığında, fotoğraf makinesi kullanılmakta olan pillerin türünü otomatik olarak belirleyecektir.



3 MENU düğmesine basın.

Menü ögesi seçilmeden hemen önce görüntülenmiş olan ekran tekrar belirir.



Kullanılmakta olan pil türü, burada seçmiş olduğunuz pilden farklı ise, pil seviyesi düzgün bir şekilde belirlenemeyebilir. Lütfen düzgün pil türünü seçin. Genellikle, [Otomatik tarama] ayarı kullanıldığında herhangi bir sorunla karşılaşılmamaktadır, ancak pil türünün tespit edilmesi zaman alabilir. Düşük sıcaklıklarda iken ve pillerin uzun süreler boyunca saklandıktan sonra kullanılması durumunda, fotoğraf makinesinin, kalan pil seviyesini düzgün bir biçimde belirleyebilmesi için uygun pil türünü ayarlayın.

Fotoğraf Makinesinde Kaydetmek üzere Ayarların Seçilmesi (Bellek)

Fotoğraf makinesi kapatıldığı zaman hangi fonksiyon ayarlarının kaydedileceğini seçebilirsiniz. Aşağıdaki fonksiyon ayarları kaydedilebilir.

Fonksiyon	Fabrika Ayarı	Fonksiyon	Fabrika Ayarı
Flaş Modu	<input checked="" type="checkbox"/>	Flaş Pozlama Telifisi	<input checked="" type="checkbox"/>
Geçiş Modu	<input checked="" type="checkbox"/>	Dijital Filtre	<input type="checkbox"/>
Beyaz Dengesi	<input checked="" type="checkbox"/>	YDM Çekimi	<input type="checkbox"/>
Özel Fotoğraf	<input checked="" type="checkbox"/>	Çekim Bilgisi Ekranı	<input type="checkbox"/>
Hassasiyet	<input checked="" type="checkbox"/>	Oynatım Bilgisi Ekranı	<input checked="" type="checkbox"/>
EV Telifisi	<input checked="" type="checkbox"/>	Dosya No.	<input checked="" type="checkbox"/>



Mod kadranı **U1** veya **U2** moduna ayarlandığı zaman bu ayar gerçekleştirilemez.

1 Kayıt Modu 4] menüsünde [Hafıza] seçin ve çoklu seçicinin (▶) düğmesine basın.

[Hafıza 1] ekranı belirir.

- 2 Bir öge seçmek üzere çoklu seçicinin (▲ ▼) düğmesini kullanın ve veya seçmek için çoklu seçicinin (◀ ▶) düğmesini kullanın.

[Hafıza 2] ekranını görüntülemek için arka e-kadranı (☀️) çevirin.

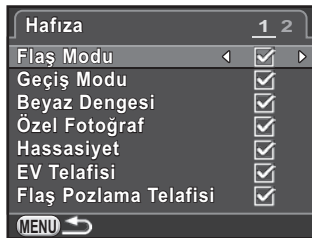

<input checked="" type="checkbox"/>	Fotoğraf makinesi kapatıldığı zaman bile ayarlar kaydedilir.
<input type="checkbox"/>	Fotoğraf makinesi kapatıldığı zaman ayarlar varsayılan değerlerine döndürülür.

3 MENU düğmesine iki defa basın.

Menü ögesi seçilmeden hemen önce görüntülenmiş olan ekran tekrar belirir.



- [Çekim Bilgisi Ekranı] dahilinde, bekleme modunda görüntülenen bilgi türünün kaydedilip kaydedilmeyeceğini ayarlayabilirsiniz. (s.30)

<input type="checkbox"/>	Fotoğraf makinesi açıldığı zaman ilk olarak daima durum ekranı görüntülenir.
<input checked="" type="checkbox"/>	Çekim Bilgisi Ekranı seçim ekranından seçilen ekran, ([Elektronik Pusula] haricinde) fotoğraf makinesi açıldığı zaman belirecektir.

- Yeni bir klasör oluşturulmuş olsa bile dosya ismi için ardışık numaralandırmaya (dört haneli) devam etmek üzere [Dosya No.] kısmını olarak ayarlayın.

<input checked="" type="checkbox"/>	Bir önceki klasöre kaydedilmiş olan en son fotoğrafın dosya numarası muhafaza edilir ve bundan sonraki fotoğraflara, yeni bir klasör oluşturulmuş olsa bile, ardışık dosya numaraları atanır.
<input type="checkbox"/>	Fotoğrafların kaydedilmesi için her yeni klasör oluşturulmasında, bir klasöre kaydedilen ilk fotoğrafın dosya numarası 0001'e döner.

- [Ayar 3] menüsünde [Sıfırlama] işlemi gerçekleştirildiği zaman, tüm Bellek ayarları bunların varsayılan değerlerine döndürülür. (s.232)

Fotoğraf Makinesi Ayarlarının Sıfırlanması

Menü ekranında seçmiş olduğunuz ayarları, bunların fabrika ayarlarına resetler.



Mod kadranı **U1** veya **U2** olarak ayarlandığında, ayarları resetleyemezsiniz.

Kayıt Modu/Video/Oynatım/Ayar Menülerinin Sıfırlanması

Doğrudan tuşların ve [Kayıt Modu] menüsü, [Film] menüsü, [Oynatım] menüsü, [Ayar] menüsü ve oynatım modu paleti dahilindeki öğelerin ayarları bunların varsayılan ayarlarına döndürülebilir.

1 [Ayar 3] menüsünde [Sıfırlama] seçiniz ve çoklu seçicinin (▶) düğmesine basın.

[Sıfırlama] ekranı belirir.

2 [Sıfırlama] seçmek üzere çoklu seçicinin (▲) düğmesine basın ve **OK** düğmesine basın.

Ayarlar sıfırlanır ve menü öğesi seçilmeden önce görüntülenmiş olan ekran tekrardan görüntülenir.



Aşağıdaki ayarlar, resetlenemez.

- Kaydedilen USER modu ayarları
- Language/言語
- Tarih Ayarlama
- Saat Dilimi için Şehir ve DST ayarları
- Titreme Azaltma
- Video Çıkışı
- Telif Hakkı Bilgileri
- [C Özel Ayar] menüsü öğeleri

Özel Menü'nün Sıfırlanması

[C Özel Ayar] menüsü öğeleri ile ilgili ayarlar bunların varsayılan ayarlarına resetlenebilir.

1 [C Özel Ayar 4] menüsünde [Özel Fonk. Resetle] seçin ve çoklu seçicinin (▶) düğmesine basın.

[Özel Fonk. Resetle] ekranı belirir.

2 [Sıfırlama] seçmek üzere çoklu seçicinin (▲) düğmesine basın ve OK düğmesine basın.

Ayarlar sıfırlanır ve menü öğesi seçilmeden önce görüntülenmiş olan ekran tekrardan görüntülenir.

Fotoğraf Makinesi Sürüm Bilgisinin Kontrol Edilmesi

Fotoğraf makinesindeki yazılıma (yazılım bilgileri) dair sürüm bilgilerini kontrol edebilirsiniz. Eğer yazılım bilgileri için bir güncelleme dosyası mevcutsa, fotoğraf makinesini en yeni yazılım bilgileri sürümüne güncelleyebilirsiniz.



Daha fazla bilgi ve güncellemelerle ilgili prosedüre dair ayrıntılar için web sitemizi ziyaret edin.

1 [Ayar 4] menüsünde [Yazılım Bilgisi/Seçenklr] seçin ve çoklu seçicinin (▶) düğmesine basınız.

Fotoğraf makinesi için yazılım bilgileri sürümü [Yazılım Bilgisi/Seçenklr] ekranında görüntülenir.

Bu noktada, eğer SD Bellek Kartına bir güncelleme dosyası kaydedilirse, güncellemeyi yürütebilirsiniz.



2 MENU düğmesine iki defa basın.

Menü ögesi seçilmeden hemen önce görüntülenmiş olan ekran tekrar belirir.



- Güncelleme sonrasında bir fotoğraf makinesini bunun bir önceki yazılım bilgileri sürümüne geri döndüremezsiniz.
- Güncellemeyi çalıştırmadan önce, SD Bellek Kartındaki verileri bir bilgisayara veya diğer bir konuma kaydettiğinizden emin olun.
- Pil seviyesi düşük olduğu zaman, monitörde [Yazılım güncellenmesi için yeterli kalan pil gücü yok] mesajı görüntülenir. Tam dolu bir pil yerleştirin ya da opsiyonel AC adaptör kitini kullanın.

Bir SD Bellek Kartının Biçimlendirilmesi

Kullanılmamış veya başka cihazlarda kullanılmış olan bir SD Bellek Kartını biçimlendirmek (sıfırlamak) için bu fotoğraf makinesini kullanın. Biçimlendirme, SD Bellek Kartı içerisinde kayıtlı olan tüm verileri silecektir.



- Biçimlendirme esnasında SD Bellek Kartını çıkartmayınız. Kartta hasar oluşabilir ve kullanılamaz hale gelebilir.
- Biçimlendirme, korumalı ve korumasız tüm verileri siler.

1

[Ayar 4] menüsünde [Formatla] seçin ve çoklu seçicinin (▶) düğmesine basın.

[Formatla] ekranı belirir.

2

[Formatla] seçmek üzere çoklu seçicinin (▲) düğmesine basın ve OK düğmesine basın.

Biçimlendirme başlar.

Biçimlendirme tamamlandığı zaman, menü ögesi seçilmeden önce görüntülenmiş olan ekran tekrar belirir.

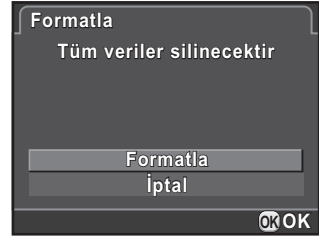

Bir SD Bellek Kartı biçimlendirildiği zaman, karta atanmış olan etiket "K-50"dur. Bu fotoğraf makinesi bir bilgisayara bağlandığı zaman, SD Bellek Kartı "K-50" ismiyle bir kaldırılabilir disk olarak tanımlanır.

7

Fotoğrafların Silinmeye Karşı Korunması (Koruma)

Fotoğrafları kazara silinmeye karşı koruma altına alabilirsiniz.



Eğer takılı olan SD Bellek Kartı biçimlendirilirse korumalı fotoğraflar da silinir.

1 Oynatım modunun tek kare ekranında çoklu seçicinin (▼) düğmesine basın.

Oynatım modu paleti görüntülenir.

2 (Koruma) seçmek üzere çoklu seçiciyi (▲▼◀▶) kullanın ve OK düğmesine basın.

Ayarların nasıl seçileceği ile ilgili ekran görüntülenir.

3 [Tek fotoğraf] veya [Tüm fotoğraflar] seçmek üzere çoklu seçicinin (▲▼) düğmesini kullanın ve OK düğmesine basın.

Eğer [Tüm fotoğraflar] seçtiyseniz, 5. Adıma geçin.

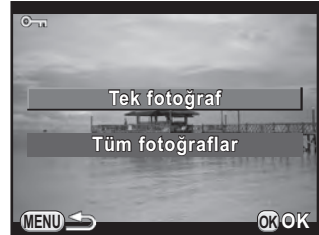

4 Bir fotoğraf seçmek üzere ön e-kadranı () çevirin.

5 [Koruma] seçmek üzere çoklu seçicinin (▲) düğmesine basın ve OK düğmesine basın.

Fotoğrafın koruma ayarını iptal etmek üzere [Korumayı kaldır] seçin.

Fotoğraf koruma altına alınır ve ekranın üst sağ köşesinde simgesi belirir.

Diğer fotoğrafları koruma altına almak için 4. ve 5. Adımları tekrarlayın.

Eğer 3. Adımda [Tüm fotoğraflar] seçtiyseniz, fotoğraf makinesi tek kare ekranına döner.



6 MENU düğmesine basın.

Fotoğraf makinesi tek fotoğraf ekranına döner.

Klasör İsimlendirme Sisteminin Ayarlanması

Fotoğraflar bu fotoğraf makinesi ile çekildiği zaman, bir klasör otomatik olarak oluşturulur ve çekilen resimler yeni klasörde depolanır. Her bir klasör, 100'den 999'a dek ardışık bir sayıdan ve 5 karakterli bir diziden oluşur. Karakterlerin dizisi değiştirilebilir.

1 [↖ Ayar 2] menüsünde [Klasör İsmi] seçin ve çoklu seçicinin (▶) düğmesine basın.

2 Çoklu seçicinin (▶) düğmesine basın, [Tarih] veya [PENTX] seçmek için çoklu seçicinin (▲ ▼) düğmesini kullanın ve OK düğmesine basın.

Tarih	Resmin çekilmiş olduğu ay ve güne ait iki basamak, [xxx_AAGG] şeklinde klasör ismi olarak atanır. (fabrika ayarı) [AAGG] (ay ve gün) [Tarih Ayarlama] dahilinde ayarlanmış olan ekran formatına göre belirir (s.64). Örnek: 101_0125 (25 Ocak'ta çekilmiş olan fotoğrafları içeren klasör)
PENTX	Klasör ismi [xxxPENTX] şeklinde atanır. "PENTX" tercihinize bağlı olarak bir karakter dizisi ile değiştirilebilir. Örnek: 101PENTX

Eğer [Tarih] seçtiyseniz, 6. Adıma geçin.

3 [***PENTX] seçmek üzere çoklu seçicinin (▼) düğmesini kullanın ve çoklu seçicinin (▶) düğmesine basın.

Yazı girme ekranı belirir.

4 Yazıyı değiştirin.

Yazı seçim imleci

Yazı girme imleci

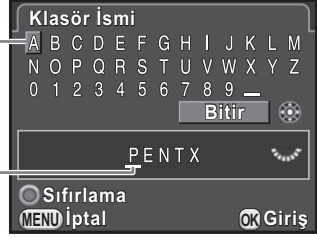

Mevcut işlemler

Çoklu seçici
(▲▼◀▶)

Yazı seçim imlecini hareket ettirir.

Arka e-kadran (☀️)

Yazı girme imlecini hareket ettirir.

OK düğmesi

Yazı giriş imleci konumunda yazı seçim imleci ile seçilen bir karakter girer.

⊙ düğmesi

Klasör ismini [PENTX]'a döndürür.

5 Yazıyı girdikten sonra, yazı seçim imlecini [Bitir] kısmına taşıyın ve **OK** düğmesine basın.

Klasör ismi değiştirilir.

6 **MENU** düğmesine iki defa basın.

Menü ögesi seçilmeden hemen önce görüntülenmiş olan ekran tekrar belirir.



Tek bir klasör içerisinde maksimum 500 fotoğraf depolanabilir. Çekilen fotoğrafların sayısı 500'ü aştığı zaman, ilave fotoğrafları depolamak üzere yeni bir klasör oluşturulur. Pozlama Parantezli çekimde, fotoğraf sayısı 500'ü aşsa bile fotoğraflar çekim tamamlanana dek aynı klasör altında depolanır.

Yeni Klasörler Oluşturma

SD Bellek Kartında yeni bir klasör oluşturabilirsiniz. Mevcut kullanılmakta olan klasörün numarasını takip eden bir numara ile yeni bir klasör oluşturulur. Yeni oluşturulan klasör, bir sonraki fotoğrafla başlayan fotoğrafları depolamak üzere kullanılır.

1 [ Ayar 2] menüsünde [Yeni Klasör Oluştur] seçiniz ve **çoklu seçicinin (▶) düğmesine basınız.**

[Yeni Klasör Oluştur] ekranı belirir.

2 [Klasör oluştur] seçmek üzere **çoklu seçicinin (▲) düğmesine basınız ve OK düğmesine basınız.**

Yeni bir numaraya sahip bir klasör oluşturulur.

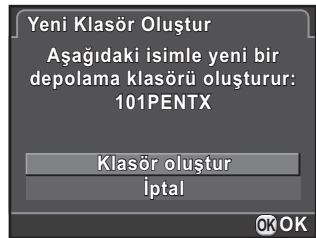

Bu işlem gerçekleştirilerek yalnızca bir klasör oluşturulabilir. Ardışık olarak pek çok boş klasör oluşturulamaz.

7

İlave Ayarların Değiştirilmesi

Dosya İsminin Belirlenmesi

Fotoğrafların dosya isimlerini değiştirebilirsiniz.

Varsayılan isimlendirme yöntemi, [ Kayıt Modu 1] menüsü [Ftğraf Çekim Ayarları] dahilindeki [Renk Boşluğu] (s.152) ayarına bağlı olarak aşağıdaki gibidir.

“xxxx” dosya numarasını gösterir ve bir dört basamaklı ardışık bir sayı olarak görüntülenir.

Renk Boşluğu	Dosya İsmi
sRGB	IMGPxxxx.JPG
AdobeRGB	_IMGxxxx.JPG

sRGB için, [IMGP]'yi (4 karakter) istenen karakterlere değiştirebilirsiniz. AdobeRGB için, seçmiş olduğunuz 4 karakter içinden, ilk 3 karakter [IMG]'nin yerine atanacaktır.

Örnek: [ABCDxxxx.JPG] olarak ayarlandığında, AdobeRGB için dosyalar [_ABCxxxx.JPG] şeklinde adlandırılır.

1 [ Ayar 2] menüsünde [Dosya İsmi] seçin ve çoklu seçicinin (▶) düğmesine basın.

[Dosya İsmi] ekranı belirir.

2 Çoklu seçicinin (▶) düğmesine basınız.

Yazı girme ekranı belirir.

3 Yazıyı değiştirin.

[Klasör İsmi] dahilinde olduğu gibi metni girin. s.238 dahilinde 4 ila 6 adımlarına bakın.

Dosya Numarası Ayarının Seçilmesi

Yeni bir klasöre kaydedildiği zaman bir fotoğrafa dosya numarası atanması için ilgili metodu seçebilirsiniz. [ Kayıt Modu 4] menüsünde [Hafıza] (s.230) kısmında [Dosya No.] dahilinde ayarı gerçekleştirin.

<input checked="" type="checkbox"/>	Bir önceki klasöre kaydedilmiş olan en son fotoğrafın dosya numarası muhafaza edilir ve bundan sonraki fotoğraflara, yeni bir klasör oluşturulmuş olsa bile, ardışık dosya numaraları atanır.
<input type="checkbox"/>	Fotoğrafların kaydedilmesi için her yeni klasör oluşturulmasında, bir klasöre kaydedilen ilk fotoğrafın dosya numarası 0001'e döner.

Fotoğrafçı Bilgilerinin Ayarlanması

Fotoğraf makinesi türü, çekim bilgileri ve diğer bilgiler, çekilen fotoğraflarda Exif veri formatında otomatik olarak gömülü şekilde bulunmaktadır. Fotoğrafçı bilgilerini bu Exif içerisine gömülü olarak kaydedebilirsiniz.



Exif bilgilerini kontrol etmek için, tedarik edilmiş olan programı (s.253) kullanın.

1 [**↶ Ayar 2**] menüsünde [**Telif Hakkı Bilgileri**] seçin ve **çoklu seçicinin (▶)** düğmesine basın.

[Telif Hakkı Bilgileri] ekranı belirir.

2 veya seçmek üzere **çoklu seçicinin (◀▶)** düğmesini kullanın.

<input type="checkbox"/>	Telif hakkı bilgilerini Exif'e kaydetmez (varsayılan ayar).
<input checked="" type="checkbox"/>	Telif hakkı bilgilerini Exif'e kaydeder.

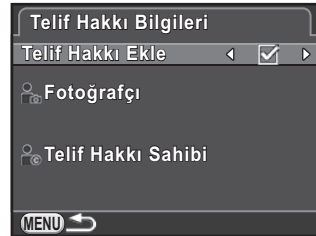

3 [**Fotoğrafçı**] seçmek üzere **çoklu seçicinin (▲▼)** düğmesine basın ve **çoklu seçicinin (▶)** düğmesine basın.

Yazı girme ekranı belirir.

4 Yazıyı girin.

32'ye kadar tek-bit alfanümerik karakter ve sembol girişi yapılabilir.

Yazı seçim imleci

Yazı girme imleci



Mevcut işlemler

Çoklu seçici (▲▼◀▶)	Yazı seçim imlecini hareket ettirir.
Arka e-kadran (☀️)	Yazı girme imlecini hareket ettirir.
☑️ düğmesi	Büyük ve küçük harfler arasında geçiş yapar.
OK düğmesi	Yazı giriş imleci konumunda yazı seçim imleci ile seçilen bir karakter girer.
LV/🗑️ düğmesi	Yazı giriş imleci konumunda bir karakteri siler.

5 Yazıyı girdikten sonra, yazı seçim imlecini [Bitir] kısmına taşıyın ve OK düğmesine basın.

Fotoğraf makinesi [Telif Hakkı Bilgileri] ekranına döner.

6 [Telif Hakkı Sahibi] seçmek üzere çoklu seçicinin (▲▼) düğmesine basın ve [Fotoğrafçı] dahilinde gösterilenle aynı şekilde yazıyı girin.

7 MENU düğmesine iki defa basın.

Menü ögesi seçilmeden hemen önce görüntülenmiş olan ekran tekrar belirir.

Bir Eye-Fi Kartın Kullanımı

Bir dahili kablosuz LAN içeren bir SD Bellek kartı (Eye-Fi kart) kullanarak kablosuz LAN yoluyla fotoğrafları bilgisayarınıza aktarabilirsiniz.

Caution

- Eye-Fi kart bağlantısı için önceden bilgisayarınızda bir kablosuz LAN erişim noktası oluşturduğunuzdan emin olun. Bu fotoğraf makinesi üzerinde oluşturulamaz.
- Aşağıdaki durumlarda fotoğraflar aktarılmaz:
 - bir fotoğraf halihazırda aktarılmış olduğunda
 - bir videonun boyutu 2 GB veya üstü olduğunda
 - bir Eye-Fi kart yazma-korumalı olduğunda
 - bir kablosuz LAN erişim noktası bulunmadığında
 - pil seviyesi düşük olduğunda (pil seviyesi  (kırmızı))
- RAW fotoğrafları ve video dosyaları için, aktarımın başarısı, teknik özelliklere ve kullanım halindeki Eye-Fi kartının ayarlarına bağlıdır.

1 [ Ayar 2] menüsünde [Eye-Fi] seçin ve çoklu seçicinin (▶) düğmesine basın.

[Eye-Fi] ekranı belirir.

2 [Eye-Fi İletişimi] seçmek üzere çoklu seçicinin (▲▼) düğmesini kullanın ve (▶) düğmesine basın.

3 İşlemi seçmek için çoklu seçicinin (▲▼) düğmesini kullanın ve çoklu seçicinin OK düğmesine basın.

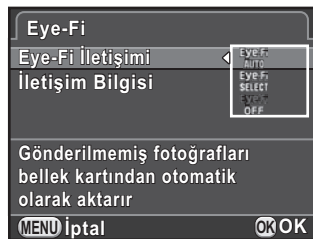

AUTO	Aktarılmamış olan fotoğraflar otomatik olarak aktarılacaktır. Fotoğraflar çekildiğinde, yeni fotoğraflar kaydedildiğinde ve fotoğrafların üzerine yazıldığında da fotoğraflar aktarılacaktır.
SELECT	Oynatım modunda seçilmiş olan, kart üzerindeki gönderilmemiş fotoğrafları aktarır (s.244).
OFF	Kablosuz LAN işlevini kapatır.

4 MENU düğmesine iki defa basın.

Menü ögesi seçilmeden hemen önce görüntülenmiş olan ekran tekrar belirir.



- Bir Eye-Fi kart kullanıldığında, her kaydedilen 100 fotoğraf için yeni bir klasör oluşturulur.
- Fotoğraflar aktarılmakta iken Otomatik Kapanma işlevi çalışmaz.
- Çok sayıda fotoğraf aktarılırken, opsiyonel AC adaptörünü kullanın veya tam şarjlı bir pil takın. Eğer fotoğrafların aktarılması esnasında fotoğraf makinesinin iç sıcaklığı yükselirse, fotoğraf makinesi iç devrelerini korumak üzere cihaz kapanabilir. Böyle bir durumda, bir süre geçtikten sonra fotoğraf makinesini tekrar açın ve veri aktarımı tekrar başlayacaktır.
- Eye-Fi kartın yazılım bilgisi sürümünü kontrol etme üzere s.243 2. Adımında [İletişim Bilgisi] seçin.

Seçilen Fotoğrafların Aktarılması

s.243 3. Adımda [SELECT] ayarlandığı zaman, yalnızca seçili olan fotoğraflar aktarılır.

7

1 Oynatım modunun tek kare ekranında çoklu seçicinin (▼) düğmesine basın.

Oynatım modu paleti görüntülenir.

2 (Eye-Fi Fotoğraf Aktarımı) seçmek üzere çoklu seçiciyi (▲▼◀▶) kullanın ve OK düğmesine basın.

Aktarım ünitesini seçmek üzere ilgili ekran belirir.

3 Aktarım ünitesini seçmek için çoklu seçicinin (▲▼) düğmesini kullanın ve OK düğmesine basın.

Fotoğraf seç	Tek tek fotoğraf seçmeye imkan verir (bir klasörde, 100 fotoğrafa kadar). • [Dosya Formatı] [RAW+] olarak ayarlanmış olan fotoğraflar için, kaydedilen JPEG ve RAW dosyaları tek bir fotoğraf olarak kaydedilir ve her iki dosya da aktarılır.
Bir klasör seç	Seçili klasörde kayıtlı olan tüm fotoğrafları aktarır. • Seçili klasörden aktarılabilir özellikte olan maksimum 100 fotoğraf aktarılır.

Klasör seçim ekranı belirir.

4 Aktarılacak olan klasörü seçmek üzere çoklu seçicinin (▲▼◀▶) düğmesini kullanın ve OK düğmesine basın.

[Fotoğraf seç] seçildiği zaman, fotoğraf(lar)ın seçimi ile ilgili ekran belirir.

[Bir klasör seç] seçildiği zaman, aktarım onay ekranı belirir. 7. Adıma geçin.

5 Aktarılacak olan fotoğraf(lar)ı seçin.

Küçük resim ekranında 📷, 📶, veya ? simgesi ile görüntülenen fotoğraflar seçilemez.



Mevcut işlemler

Çoklu seçici (▲▼◀▶) Seçim çerçevesini hareket ettirir.

Arka e-kadran (☀️) Sağa döndürüldüğü zaman seçilen fotoğrafı tek fotoğraf ekranında görüntüler; sola döndürüldüğü zaman küçük resim ekranına döner.

OK düğmesi Fotoğraf seçimini teyit/iptal eder.

6 INFO düğmesine basın.

Aktarılacak olan fotoğraflar belirlenir.

7 [Aktarım Yap] seçmek için çoklu seçicinin (▲ ▼) düğmesini kullanın ve OK düğmesine basın.

[Aktarım talebi kabul edildi] mesajı belirdikten sonra, fotoğraf makinesi tek kare ekranına döner.



- Başlatıldığı anda aktarım işlemi iptal edilemez.
- Yalnızca JPEG (.JPG) veya RAW (.DNG) formatında çekilen fotoğraflar. Videolar ve Aralıklı Videolar seçilemez.

DPOF Ayarlarının Belirlenmesi

SD Bellek Kartında depolanmış olan fotoğraflara DPOF (Dijital Baskı Sipariş Formatı) ayarları ekleyerek, fotoğrafların kopya sayısını ve öncesinde fotoğraflara tarih baskısının yapıp yapılmayacağını belirleyebilir ve bu SD Bellek Kartını baskı almak üzere bir fotoğraf mağazasına götürerek normal fotoğraf baskıları sipariş edebilirsiniz.



- DPOF ayarları RAW fotoğraflarına ve videolara uygulanamaz.
- 999'a kadar fotoğraf için DPOF ayarları oluşturabilirsiniz.

7

İlave Ayarların Değiştirilmesi

1 Oynatım modunun tek kare ekranında çoklu seçicinin (▼) düğmesine basın.

Oynatım modu paleti görüntülenir.

2 (DPOF) seçmek için çoklu seçiciyi (▲ ▼ ◀ ▶) kullanın ve OK düğmesine basın.

Ayarların nasıl seçileceği ile ilgili ekran görüntülenir.

3 [Tek fotoğraf] veya [Tüm fotoğraflar] seçmek üzere çoklu seçicinin (▲ ▼) düğmesini kullanın ve OK düğmesine basın.

Eğer [Tüm fotoğraflar] seçtiyseniz, 5. Adıma geçin.

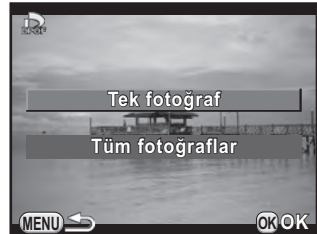

- 4 Bir fotoğraf seçmek üzere ön e-kadranı (☀️) çevirin.



- 5 Kopya sayısını seçmek için çoklu seçicinin (▲▼) düğmesini kullanın.

99 kopyaya kadar ayarlayabilirsiniz.

DPOF ayarları olan fotoğraflar için ekranın üst sağ kısmında 📄 belirir. DPOF ayarlarını iptal etmek için, kopya sayısını [00] olarak ayarlayın.

- 6 Tarih baskısı için veya seçmek üzere **INFO** düğmesine basın.

<input type="checkbox"/>	Tarih baskısı yapılmaz.
<input checked="" type="checkbox"/>	Tarih baskısı yapılır.

Diğer fotoğraflar için DPOF ayarlarını yapmak üzere 4. ila 6. Adımları tekrarlayın.

- 7 **OK** düğmesine basın.

Seçilen fotoğraf veya tüm fotoğraflar için DPOF ayarları kaydedilir ve fotoğraf makinesi tek kare ekranına döner.



- Yazıcıya veya fotoğraf baskı laboratuvarındaki ekipmana bağlı olarak, resimlerin üzerinde tarih yazdırılamayabilir.
- Tüm fotoğraflar için belirlenen kopya sayısı tüm fotoğraflara uygulanır ve tek fotoğraf için belirlenen ayarlar iptal edilir.

Not

7

İlave Ayarların Değiştirilmesi

8 Bilgisayarla Bağlantı

Bu bölümde fotoğraf makinesinin bir bilgisayara nasıl bağlanacağı, tedarik edilmiş olan CD-ROM'daki yazılım v.s. ile ilgili açıklamalar bulunmaktadır.

Çekilen Fotoğrafların bir Bilgisayarda İşlemden Geçirilmesi	250
Fotoğrafların bir Bilgisayara Kaydedilmesi	251
Tedarik Edilmiş olan Programın Kullanımı	253

Çekilen Fotoğrafların bir Bilgisayarda İşlemden Geçirilmesi

Çekilen fotoğraflar ve videolar, bir USB kablosu üzerinden bu fotoğraf makinesinin bağlanmasıyla bir bilgisayara aktarılabilir ve tedarik edilmiş olan "SILKYPIX Developer Studio 3.0 LE" programı yoluyla RAW fotoğraflar geliştirilebilir.

Fotoğraf makinesi bir bilgisayara bağlandığında ve program kullanıldığında, aşağıdaki sistem gerekliliklerini içeren bir bilgisayar kullanmanızı tavsiye ediyoruz.

● Windows

İşletim Sistemi	Windows XP (SP3 veya daha yenisi, 32-bit Home/Pro), Windows Vista (32-bit, 64-bit), Windows 7 (32-bit, 64-bit), Windows 8 (32-bit, 64-bit) <ul style="list-style-type: none"> • Kurulum için yönetici haklarına ihtiyaç duyulur • Herhangi bir Windows 64-bit Edition üzerinde bir 32-bit uygulaması olarak yürütülebilir
CPU	Intel Pentium-uyumlu işlemci (Pentium 4, Athlon XP veya üstü tavsiye edilir) <ul style="list-style-type: none"> • Çok çekirdekli işlemcileri destekler (Intel Core i5, i7; Core 2 Quad, Duo; AMD Phenom II X4, X6; Athlon II X2, X4; ve diğerleri)
RAM	1 GB minimum (2 GB veya daha fazlası tavsiye edilir)
HDD	Programın kurulması ve başlatılması için: Minimum 100 MB boş alan Fotoğraf dosyalarını kaydetmek için: Yaklaşık 10 MB/dosya
Monitör	1024×768 nokta, 24-bit tam renk veya daha üstü
Diğerleri	Bir klavye ve fare gibi giriş cihazları

● Macintosh

İşletim Sistemi	Mac OS X 10.5, 10.6, 10.7 veya 10.8
CPU	Intel işlemci uyumlu, Power PC
RAM	1 GB minimum (2 GB veya daha fazlası tavsiye edilir)
HDD	Programın kurulması ve başlatılması için: Minimum 100 MB boş alan Fotoğraf dosyalarını kaydetmek için: Yaklaşık 10 MB/dosya
Monitör	1024×768 nokta, 24-bit tam renk veya daha üstü
Diğerleri	Bir klavye ve fare gibi giriş cihazları



- Bu fotoğraf makinesi ile çekilen RAW fotoğraflarını geliştirmek için, tedarik edilmiş olan programı kullanın.
- Videoların bir bilgisayara aktarılabilmesi için QuickTime programına ihtiyaç duyulur. Bunu aşağıdaki web sitesinden indirebilirsiniz:
<http://www.apple.com/quicktime/>

USB Bağlantı Modunun Ayarlanması

Fotoğraf makinesi bir bilgisayara bağlandığında USB bağlantı modunu seçin.

1 [ Ayar 2] menüsünde [Arayüz Seçenekleri] seçin ve çoklu seçicinin (▶) düğmesine basın.

[Arayüz Seçenekleri] ekranı belirir.

2 [USB Bağlantısı] seçmek için çoklu seçicinin (▲ ▼) düğmesini kullanınız ve çoklu seçicinin (▶) düğmesine basın.

3 [MSC] veya [PTP] seçmek için çoklu seçicinin (▲ ▼) düğmesini kullanın ve **OK** düğmesine basın.

MSC	Mass Storage Class (Yığın Depolama Sınıfı) (varsayılan ayar) Bir bilgisayara USB üzerinden bir bellek cihazı olarak bağlı olan cihazları yöneten genel amaçlı sürücü programıdır.
PTP	Picture Transfer Protocol (Resim Transfer Protokolü) Dijital görüntülerin transferine ve dijital fotoğraf makinelerinin kontrolüne USB üzerinden izin veren bir protokoldür.

Aksi belirtilmedikçe [MSC] seçin.

4 **MENU** düğmesine iki defa basın.

Menü ögesi seçilmeden hemen önce görüntülenmiş olan ekran tekrar belirir.

Fotoğraf Makinesi ve bir Bilgisayarın Bağlanması

Tedarik edilmiş olan USB kablosunu I-USB7 kullanarak fotoğraf makinesini bir bilgisayara bağlayın.

1 Bilgisayarı açın.

2 Fotoğraf makinesini kapatınız ve fotoğraf makinesinin VIDEO/AV terminali ve bilgisayarı birbirine bağlamak için USB kabloyu kullanın.

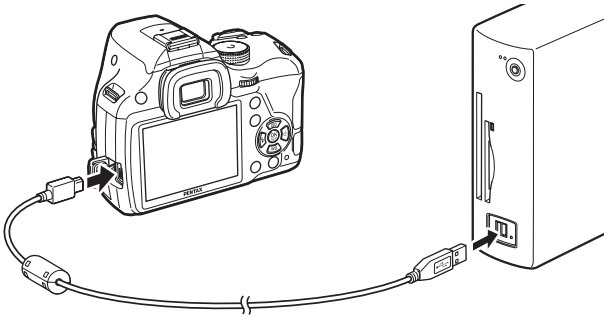

3 Fotoğraf makinesini açın.

Fotoğraf makinesi, "K-50" etiketiyle bir kaldırılabilir disk veya SD Bellek Kartı olarak tanımlanır.

Eğer fotoğraf makinesi açıldığı zaman "K-50" ekranı belirirse, [Windows Explorer'ı kullanarak dosyaları görüntülemek için klasörü aç] seçin ve Tamam düğmesini tıklayın.

4 Çekilen fotoğrafları bilgisayara kaydedin.

Fotoğraf dosyasını (dosyalarını) veya klasörünü (klasörlerini) bilgisayarın sabit diskine kopyalayın.

5 Fotoğraf makinesiyle bilgisayarınızın bağlantısını kesin.



Bilgisayara bağlı durumdayken fotoğraf makinesi kullanılamaz. Fotoğraf makinesini kullanabilmek üzere önce kapatın ve ardından USB kabloyu çıkarın.

“SILKYPIX Developer Studio 3.0 LE” CD-ROM’a (S-SW138) dahil edilmiştir. SILKYPIX Developer Studio 3.0 LE ile, RAW dosyaları geliştirebilir, fotoğrafların rengini ve diğer ayarları belirleyebilir ve yeni fotoğrafları JPEG veya TIFF formatında kaydedebilirsiniz.

Programın Kurulumu

Tedarik edilmiş olan CD-ROM’dan programı kurabilirsiniz. Eğer bir bilgisayarda çoklu hesaplar oluşturulmuş ise, programı kurmadan önce yönetici haklarına sahip olan bir hesapla oturumu açın.

1 Bilgisayarı açın.

Başka bir programın çalışmamakta olduğundan emin olun.

2 CD-ROM’u bilgisayardaki CD/DVD sürücüsüne yerleştirin.

[Program Kurucusu] ekranı belirir.

Eğer [Program Kurucusu] ekranı belirmezse

• Windows için

- 1 Başlat menüsünde [Bilgisayarım] kısmına tıklayın.
- 2 [CD/DVD sürücüsü (S-SW138)] simgesine çift-tıklayın.
- 3 [Setup.exe] simgesine çift-tıklayın.

• Macintosh için

- 1 Masaüstündeki CD/DVD (S-SW138) simgesine çift-tıklayın.
- 2 [PENTAX Installer] simgesine çift-tıklayın.

3 [SILKYPIX Developer Studio 3.0 LE]'ye tıklayın.

Macintosh için, daha sonraki adımları uygulamak üzere ekrandaki talimatları izleyin.



4 [Kurulum Dili Seç] ekranında istenen dili seçiniz ve [Tamam] düğmesine tıklayın.

5 Seçilen dilde [InstallShield Sihirbazı] ekranı belirlediği zaman, [İleri] düğmesine tıklayın.

Daha sonraki adımları uygulamak üzere ekrandaki talimatları izleyin.



SILKYPIX Developer Studio 3.0 LE programını başlatın ve programın nasıl kullanılacağı ile ilgili ayrıntılar için yardım menüsüne bakın.

Kullanıcı Kaydı Hakkında

Size daha iyi hizmet sunulması açısından, lütfen programı kaydetmeyi ihmal etmeyin.

s.254 sayfasındaki 3. Adımda bulunan ekranda [Kullanıcı Kaydı] kısmını tıklayın.



İnternette Kullanıcı Kaydı için bir dünya haritası görüntülenir. Eğer bilgisayarınız İnternete bağlı ise, görünen ülke ya da bölgeye tıklayın ve programınızın kaydı için belirtilen talimatları takip edin.

Yalnızca ülkeniz veya bölgenizin görüntülenmesi halinde online kayıt yapabileceğinizi not ediniz.



Not

9 Flaşın Kullanılması

Bu bölümde, dahili flaş hakkında ayrıntılar sunulmakta olup, bir harici flaşla nasıl resim çekilebileceği açıklanmaktadır.

Dahili Flaşın Kullanılması	258
Harici bir Flaşın Kullanımı (Opsiyonel)	261

Her bir Pozlama Modunda Flaş Özellikleri

Flaşın Tv Modunda Kullanımı

1/180 san. ya da daha yavaş olan bir obtüratör hızı ayarlayabilirsiniz.



Flaşın Av Modunda Kullanımı

Obtüratör hızı 1/180 san.'den fotoğraf makinesi sarsılmasını azaltan herhangi bir yavaş obtüratör hızına kadar bir dizi boyunca otomatik olarak değişir (en düşük obtüratör hızı kullarımdaki objektifin odak uzunluğuna bağlıdır).

DA, DA L, D FA, FA J, FA veya F haricindeki bir objektif kullanıldığında obtüratör hızı 1/180 saniye olarak sabitlenir.

Düşük-hızlı Senk. Flaşın Kullanımı

Arka planda gün batımı ile portreler çekerken **SCN** modu  (Gece Portre) dahilinde veya **Tv**, **TAv** ya da **M** modunda Düşük-hızlı Senk. modunu kullanabilirsiniz. Hem portre hem de arka plan en güzel şekilde çekilir.

P, **Sv** veya **Av** modunda  ve  kullanılabilir.

P/Sv/Av Modunun Kullanılması

1 Mod kadranını **P**, **Sv** veya **Av** olarak ayarlayın.

2  düğmesine basın.



Dahili flaş açılır.

3 Flaş modunu  veya  olarak ayarlayın.

Arka zemin için uygun bir pozlamanın elde edilmesi üzere obtüratör hızı daha yavaş ayaarlanır.

4 Bir resim çekin.

Tv/TAv/M Modunun Kullanılması

- 1 Mod kadranını Tv, TAV veya M kısmına ayarlayın.
- 2 Flaş modunu  veya  olarak ayarlayın.
- 3 Obtüratör hızını (Tv modu için) veya obtüratör hızı ve açıklık değerini (TAV veya M modu) ayarlayın.
Uygun pozlamanın 1/180 saniye veya daha düşük süreli bir obtüratör hızı ile elde edilmesi üzere ayarı gerçekleştirin.
- 4  düğmesine basın.
Dahili flaş açılır.
- 5 Bir resim çekin.

Dahili Flaş Kullanıldığı zaman Mesafe ve Açıklık

Doğru bir pozlamanın elde edilmesi üzere flaşla çekim yapılırken kılavuz sayı, açıklık ve mesafe arasındaki ilişkisellik göz önünde bulundurulmalıdır.

Çekim mesafesini ve açıklık değerini aşağıdaki yolla hesaplayın ve flaş çıkışı yeterli değilse çekim koşullarını ayarlayın.

ISO Hassasiyeti	Dahili Flaş Kılavuz Sayısı	ISO Hassasiyeti	Dahili Flaş Kılavuz Sayısı
ISO 100	Yaklaşık 12	ISO 3200	Yaklaşık 68
ISO 200	Yaklaşık 17	ISO 6400	Yaklaşık 96
ISO 400	Yaklaşık 24	ISO 12800	Yaklaşık 136
ISO 800	Yaklaşık 34	ISO 25600	Yaklaşık 192
ISO 1600	Yaklaşık 48	ISO 51200	Yaklaşık 272

Açıklık Değerinden Çekim Mesafesinin Hesaplanması

Aşağıdaki denklem flaşın etki mesafesini hesaplar.

Maksimum flaş mesafesi $L1 = \text{Kılavuz sayısı} \div \text{Açıklık değeri}$

Minimum flaş mesafesi $L2 = \text{Maksimum flaş mesafesi} \div 5 *$

* Yukarıdaki formülde kullanılan değeri yalnızca flaş tek başına kullanıldığında geçerli olan sabit bir değerdir.

Örnek:

Hassasiyet ISO 200 ve açıklık değeri F5,6 olduğu durumda:

$L1 = 17 \div 5,6 = \text{yaklaşık } 3 \text{ (m)}$

$L2 = 3 \div 5 = \text{yaklaşık } 0,6 \text{ (m)}$

Böylece, flaş yaklaşık 0,6 m ila 3 m arasındaki bir mesafede kullanılabilir.

Ancak, mesafe 0,7 m veya daha az olduğunda bu fotoğraf makinesindeki dahili flaş kullanılamaz. Flaş 0,7 m'den daha yakın mesafelerde kullanıldığı zaman, resmin kenarlarında kararırma oluşur, ışık düzensiz biçimde yayılır ve resim yüksek-pozlanabilir.

Çekim Mesafesinden Açıklık Değerinin Hesaplanması

Aşağıdaki denklem, doğru açıklık değerini hesaplar.

Açıklık değeri $F = \text{Kılavuz sayısı} \div \text{Çekim mesafesi}$

Örnek:

Hassasiyet ISO 200 ve çekim mesafesi 4 m olduğu zaman:

$F = 17 \div 4 = \text{yaklaşık } 4,2$

Eğer sonuçtaki sayı (yukarıdaki örnekte 4,2) bir objektif açıklığı olarak mevcut değilse, genellikle en yakın olan daha küçük sayı (yukarıdaki örnekte 4,0) kullanılır.

Bir opsiyonel harici flaş AF540FGZ, AF360FGZ, AF200FG veya AF160FC kullanımını ile, P-TTL otomatik flaş modu gibi çeşitli flaş modlarını mümkün kılar.

- ✓: Kullanılabilir
- #: Bazı fonksiyonlar sınırlandırılmıştır.
- ×: Fonksiyonlar mevcut değildir.

Fotoğraf Makinesi Fonksiyonu \ Flaş	Dahili Flaş	AF540FGZ AF360FGZ	AF200FG AF160FC
Kırmızı-göz gidermeli flaş	✓	✓	✓
Otomatik flaş patlaması	✓	✓	✓
Flaş senk. hızına otomatik olarak geçiş yapma	✓	✓	✓
P ve Tv modunda açıklık değeri otomatik olarak ayarlanır.	✓	✓	✓
P-TTL otomatik flaş	✓*1	✓*1	✓*1
Düşük-hızlı Senk.	✓	✓	✓
Flaş pozlama telafisi	✓	✓	✓
Harici flaşın AF yardım ışığı	×	✓	×
Sürüklenen Perde Senk ^{*2}	✓	✓	×
Kontrast kontrolü senk flaşı	#*3	✓	#*4
Bağlı flaş	×	✓	×
Yüksek-hızlı senk	×	✓	×
Kablosuz Çekim	#*4	✓*5	×

*1 Yalnızca DA, DA L, D FA, FA J, FA, F or A objektif kullanıldığında mevcuttur.

*2 1/90 sn. ya da daha düşük obtüratör hızı.

*3 AF540FGZ veya AF360FGZ ile birleştirildiği zaman, flaş patlamasının 1/3'ü dahili flaştan ve 2/3'ü harici flaştan elde edilir.

*4 Yalnızca AF540FGZ veya AF360FGZ ile birleştirildiğinde mevcuttur.

*5 Birden çok AF540FGZ veya AF360FGZ ünitesi ya da AF540FGZ veya AF360FGZ ünitesi ve dahili flaşın bir kombinasyonuna ihtiyaç duyulur.



- Ters polariteli flaşlar (hot shoe üzerindeki merkez teması küçüktür) fotoğraf makinesinin ve/veya flaşın zarar görme olasılığından dolayı kullanılamaz.
- Bir Hot Shoe Tutacağı gibi farklı temas noktası sayısına sahip olan aksesuarlarla birleştirmeyiniz, işlev bozukluğu ortaya çıkabilir.
- Farklı üreticilerin flaşları ile birleştirilmesi ekipmanın bozulmasına neden olabilir. AF540FGZ, AF360FGZ veya AF200FG kullanılmamasını tavsiye etmekteyiz.

P-TTL Otomatik Flaşın Kullanımı

AF540FGZ, AF360FGZ, AF200FG veya AF160FC flaş ünitesi ile P-TTL otomatik flaş kullanabilirsiniz.

1 Hot shoe kapağını kaldırınız ve harici flaşı takın.

2 Fotoğraf makinesi ve harici flaşı açınız.

3 Harici flaş modunu [P-TTL] olarak ayarlayın.

4 Harici flaşın tam olarak dolu olduğundan emin olunuz ve sonrasında bir resim çekin.

Flaş hazır olduğu zaman (tam dolu halde) vizörde veya Live View ekranında ışığı yanacaktır.



- İşletim metodu ve etkili mesafe gibi ayrıntılar için, harici flaş kılavuzuna bakın.
- Fotoğraf makinesine herhangi bir harici flaş ünitesi ekli olduğu zaman düğmesine asla basmayın. Dahili flaş harici flaşa çarpacaktır. Eğer her ikisini aynı zamanda kullanmak istiyorsanız, kablosuz modunu ayarlayın veya uzatma kablosunu kullanarak bunları bağlayın. (s.267)

Yüksek hızlı Senk. Flaş

Bir AF540FGZ veya AF360FGZ flaş ünitesi ile, 1/180 saniyeden daha hızlı olan bir obtüratör hızı ile resim çekmek üzere flaşı patlatabilirsiniz.

- 1 Hot shoe kapağını kaldırınız ve harici flaşı takın.
- 2 Mod kadranını Tv veya M olarak ayarlayın.
- 3 Fotoğraf makinesi ve harici flaşı açınız.
- 4 Harici flaş senk modunu HS ⚡ (yüksek-hızlı senk) olarak ayarlayın.
- 5 Harici flaşın tam olarak dolu olduğundan emin olunuz ve sonrasında bir resim çekin.

Flaş hazır olduğu zaman (tam dolu halde) vizörde veya Live View ekranında ⚡ ışığı yanacaktır.



- Yüksek-hızlı senk. yalnızca obtüratör hızı 1/180 sn'den daha hızlı olarak ayarlandığında mevcuttur.
- Yüksek-hızlı senk. **B** modunda mevcut değildir.
- Yüksek-hızlı senk. dahili flaşla birlikte kullanılamaz.

Kablosuz Modda Flaş Kullanımı

İki harici flaşın kullanımı (AF540FGZ ya da AF360FGZ) veya dahili flaşın bir veya daha fazla harici flaşla birlikte kullanımı ile, flaş ünitelerini bir kablo ile bağlamaya gerek kalmaksızın P-TTL flaş modunda çekim yapabilirsiniz.



- Harici flaş modunu WIRELESS olarak ayarlayın.
- Kablosuz modda yüksek-hız senk flaş kullanabilmek için iki ya da daha fazla AF540FGZ/AF360FGZ harici flaşa gereksinim duyulur. Bu işlev dahili flaşla birlikte kullanılamaz.
- Fotoğraf makinesine doğrudan bağlı olmayan harici flaşın kablosuz modunu SLAVE olarak ayarlayınız.

Harici Flaş için Kanalı Ayarlanması

İlk olarak, fotoğraf makinesindeki harici flaş ünitesi için kanalı ayarlayın.

1

Harici flaş ünitesi için kanalı ayarlayın.

2

Hot shoe kapağını kaldırınız ve harici flaşı takın.

3

Fotoğraf makinesini ve harici flaşı açınız ve deklanşöre yarıya kadar basın.

Dahili flaş, harici flaş ünitesinde olduğu gibi aynı kanala ayarlanır.



Tüm flaşları aynı kanala ayarladığınızdan emin olun. Harici flaş için kanalın nasıl ayarlanacağı ile ilgili ayrıntılar için AF540FGZ veya AF360FGZ kılavuzuna bakın.

Dahili Flaş ve bir Harici Flaş Ünitesi Birlikte Kullanıldığında Kablosuz Çekim

Bir harici flaşın dahili flaşla birlikte kullanılması durumunda, fotoğraf makinesini kablosuz flaş moduna ayarlayın.

1 Fotoğraf makinesi üzerinde kanal ayarlandıktan sonra harici flaş ünitesini çıkarınız ve bunu istenen konuma yerleştirin.

2 Fotoğraf makinesinin flaş modunu **W**  olarak ayarlayın.

Fotoğraf makinesi bir resim çekmeye hazır durumdadır.

Dahili flaş için kanal, vizörde görüntülenir.



3  düğmesine basın.

4 Her iki flaşın da tam olarak dolu olduğunu teyit edin ve sonrasında resmi çekin.



W  aşağıdaki koşullarda kullanılamaz.

-  modunda
- geçiş modu [Uzaktan Kumanda (3 sn. gec.)] olarak ayarlandığında
- objektif açıklık halkası, **A** konumundan başka bir konuma ayarlandığında



Kablosuz modda kullanılan dahili flaş patlama metodunu değiştirebilirsiniz. [C Özel Ayar 3] menüsünün [17. Kablosuz Modda Flaş] dahilinde ayar gerçekleştirin.

Açık	Dahili flaşı bir ana flaş olarak patlatır. (varsayılan ayar)
Kapalı	Dahili flaşı bir kontrol flaşı olarak patlatır.

Harici Flaş Üniteleri Birlikte Kullanıldığında Kablosuz Çekim Yapma

1 Fotoğraf makinesine doğrudan bağlı olan harici flaşın kablosuz modunu [MASTER] veya [CONTROL] olarak ayarlayın.

MASTER	Hem fotoğraf makinesine doğrudan bağlı olan flaşı hem de kablosuz flaş ünitesini ana flaş olarak patlatır.
CONTROL	Fotoğraf makinesine doğrudan bağlı olan flaşı, ana flaş olarak değil yalnızca bir kontrol flaşı olarak patlatır.

2 Kablosuz uzaktan flaş ünitesinde, kablosuz flaş modunu [SLAVE] olarak ayarlayın ve kanalı, fotoğraf makinesine doğrudan bağlanmış olan flaş ile aynı kanala ayarlayın. Sonrasında, bunu istenen konuma yerleştirin.

3 Her iki flaşın da tam olarak dolu olduğunu teyit edin ve sonrasında resmi çekin.



- Shake Reduction fonksiyonu mevcut değildir.
- Birden çok AF540FGZ/AF360FGZ harici flaş kullandığınız ve yüksek hızlı senk flaş çekim yaptığınız zaman, fotoğraf makinesine doğrudan bağlanmış olan flaşı yüksek hızlı senk flaş moduna ayarlayın.

Harici bir Flaşın bir Uzatma Kablosu ile Bağlanması

Bir harici flaş fotoğraf makinesinde uzakta kullanırken, Hot Shoe Adaptörünü F_G (①; opsiyonel) fotoğraf makinesinin hot shoe kısmına ve bir Fotoğraf Makinesi-dışı Shoe Adaptörünü F (②; opsiyonel) harici flaşın altına ekleyin ve ardından bunları Uzatma Kablosu F5P (③; opsiyonel) ile birbirine bağlayın. Fotoğraf Makinesi-dışı Shoe Adaptörü F, tripod vidası kullanılarak tripod sehpanıza monte edilebilir.

Dahili flaşla birleştirildiğinde

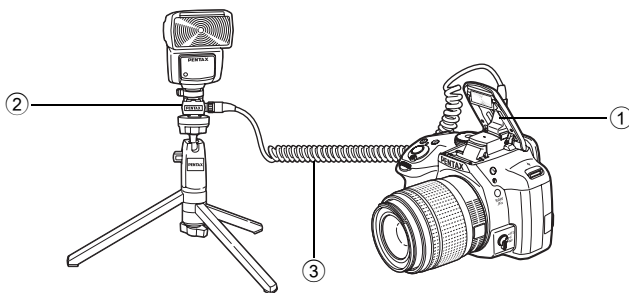

Uzatma Kabloları Kullanılarak Birden Çok Flaşla Çekim Yapılması

İki veya daha çok harici flaş birleştirebilirsiniz (AF540FGZ, AF360FGZ veya AF200FG).

AF540FGZ flaş ünitesinin bağlantısı için, flaştaki uzatma kablosu bağlantı terminalini kullanabilirsiniz. AF360FGZ veya AF200FG flaş ünitesini bağlamak için, aşağıdaki resimde gösterildiği gibi, bir harici flaş ve Hot Shoe Adaptörünü F (④; opsiyonel) Fotoğraf Makinesi-dışı Shoe Adaptörüne F (②; opsiyonel) bağlayınız ve ardından Uzatma Kablosunu F5P (③; opsiyonel) kullanarak başka bir Fotoğraf Makinesi-dışı Shoe Adaptörünü (②) harici flaşla birbirine bağlayın.

Ayrıntılar için flaşın kılavuzuna bakın.

İki harici flaş birleştirildiğinde

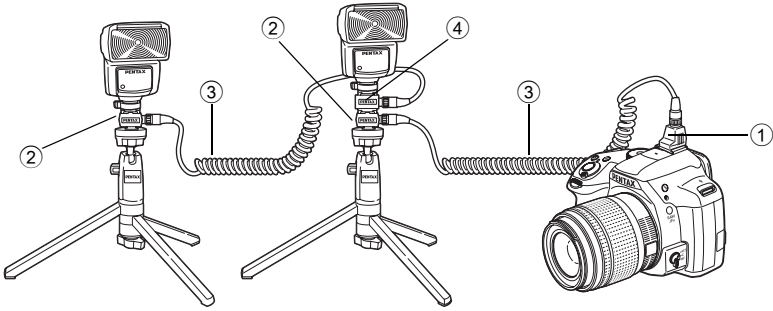

Birden çok harici flaş kullanıldığında ya da dahili flaşla birlikte bir harici flaş kullanıldığında, flaş kontrolü için P-TTL kullanılır.

Kontrast Kontrolü Senk Flaşın Kullanımı

İki veya daha çok harici flaşın (AF540FGZ, AF360FGZ veya AF200FG) birleştirilmesi veya bir harici flaşla dahili flaşın birlikte kullanılması, birden çok flaşla fotoğraf çekimine imkan verir (kontrast kontrolü senk flaşlı fotoğraf çekimi). Bu, birden çok üniteden boşalan ışık miktarları arasındaki farka dayanır.



AF200FG; AF540FGZ veya AF360FGZ ile birlikte kullanılmalıdır.

1 Harici flaşı fotoğraf makinesine dolaylı olarak bağlayın.

Ayrıntılar için bkz. s.267.

2 Harici flaş için senk modunu kontrast-kontrol-senk moduna ayarlayınız.

3 Hem harici flaşın hem de dahili flaşın tam olarak dolu olduklarını teyit ediniz ve sonrasında resmi çekiniz.



- İki veya daha çok harici flaş kullanıldığında ve kontrast kontrol senk modu, harici ana flaş ünitesine ayarlandığında, flaş çıkış oranı 2 (ana ünite) : 1'dir (bağlı üniteler). Bir harici flaş dahili flaşla birlikte kullanıldığı zaman, flaş çıkış oranı 2 (harici flaş) : 1'dir (dahili flaş).
- Birden çok harici flaş kullanıldığında ya da dahili flaşla birlikte bir harici flaş kullanıldığında, flaş kontrolü için P-TTL kullanılır.

10 Ek

Fabrika Ayarları	270
Çeşitli Objektif Kombinasyonlarıyla Mevcut olan İşlevler	278
CMOS Sensörün Temizlenmesi	283
GPS Ünitesinin Kullanımı	286
Hata Mesajları	289
Sorun Giderme	292
Temel Özellikler	295
İndeks	303
GARANTİ POLİÇESİ	311

Aşağıdaki tabloda fabrika ayarları gösterilmektedir.
Bellek (s.230) dahilinde ayarlanan fonksiyonlar fotoğraf makinesi kapatılsa bile kayıtlı olarak kalır.

Ayarı Sıfırlama

Evet: Ayar, resetleme işlevi ile fabrika ayarına geri döner (s.232).

Hayır: Ayar, resetleme işleminden sonra bile kayıtlı kalır.























Doğrudan Tuşlar



Seçenek	Fabrika Ayarı	Ayarı Sıfırlama	Sayfa
Hassasiyet	ISO AUTO (ISO 100 ila 3200)	Evet	s.95
Beyaz Dengesi	AWB	Evet	s.153
Flaş Modu	Çekim moduna bağlıdır	Evet	s.72
Geçiş Modu	Tek Kare çekimi	Evet	s.102 s.128 s.129 s.132

[📷 Kayıt Modu] Menüsü

Seçenek	Fabrika Ayarı	Ayarı Sıfırlama	Sayfa
Pozlama Modu	P	Evet	s.184
Özel Fotoğraf	Parlak	Evet	s.166
Sahne Modu	Portre	Evet	s.91
Dijital Filtre	Filtre yok	Evet	s.170
YDM Çekimi	YDM Çekimi	Kapalı	Evet
	Otomatik Hizala	Açık	Evet
	Pozlama Prntez Değeri	±2 EV	Evet

Seenek		Fabrika Ayarı	Ayarı Sıfırlama	Sayfa
Ftğraf ekim Ayarları	Dosya Formatı	JPEG	Evet	s.151
	JPEG Piksel Ayarı	16M	Evet	s.152
	JPEG Kalite Ayarı	★★★	Evet	s.152
	Renk Boşluęu	sRGB	Evet	s.152
AE Ölme		oklu-segment	Evet	s.106
AF Ayarları	AF.A	Kapalı	Evet	s.112
	Geniřletilmiş Alan AF	Kapalı	Evet	s.115
	AF Aktif Alanı	Auto (5 AF Noktası)	Evet	s.113
	AF Yardım Işıęı	Aık	Evet	s.112
Objektif Telifisi	Bozulma Telifisi	Kapalı	Evet	s.162
	Yan-Kromik-Spma Ayar	Aık	Evet	
oklu-pozlama	ekim Sayısı	2 kez	Evet	s.136
	Otomatik EV ayarlamasi	Kapalı	Evet	
Aralıklı ekim	Aralık	00:00'03"	Evet	s.133
	ekim Sayısı	2 fotoęraf	Evet	
	Aralıklı ekm. Bařlat	řimdi	Evet	
	Süreyi Bařlat	12:00 AM/00:00	Evet	
D-Menzil Ayarları	Vurgu Telifisi	Otom.	Evet	s.159
	Gölge Telifisi	Otom.	Evet	
Yüksek-ISO NR		Otom.	Evet	s.107
Düşük Obtrtör Hızı NR		Otom.	Evet	s.109
Oluřturma Ayarı	X-Y yönü	Merkez	Evet	s.164
	Döndürme	±0°		
	Bir Önceki Konumu aęır	Kapalı		
Elektronik Seviye		Kapalı	Evet	s.224
Ufuk Düzeltme		Kapalı	Evet	s.127

Seenek		Fabrika Ayarı	Ayarı Sıfırlama	Sayfa
Shake Reduction		Aık	Evet	s.126
Giriş Odaksal Uzunluęu		35 mm	Evet	s.281
Live View	Kontrast AF	Yüz Algılama	Evet	s.115
	AF Otomatik zoom	Kapalı	Evet	s.118
	Odak İnce Ayarı	Kapalı	Evet	s.120
	izgi Ekranı	Kapalı	Evet	s.116
	Bilgi Ekranı	Aık	Evet	
	Histogram Ekranı	Kapalı	Evet	
	Parlak/Koyu Alan	Kapalı	Evet	
Hızlı İzleme	Ekran Zamanı	1sn.	Evet	s.226
	Hızlı İzlemeyi Büyüt	Aık	Evet	
	RAW verilerini kaydet	Aık	Evet	
	Histogram Ekranı	Kapalı	Evet	
	Parlak/Koyu Alan	Kapalı	Evet	
E-Kadran Programlama	P	 Tv,  Av,  P	Evet	s.173
	Sv	 --,  ISO,  --	Evet	
	Tv	 Tv,  --,  --	Evet	
	Av	 --,  Av,  --	Evet	
	TAv/M	 Tv,  Av,  P LINE	Evet	
	B	 --,  Av,  --	Evet	
		 --,  --,  --	Evet	

Seenek		Fabrika Ayarı	Ayarı Sıfırlama	Sayfa	
Düğme Kişiselleştirme		Tek Tuş Dosya Formatı	Evet	s.176	
	 (fotoğraflar/videolar)	AF1'i etkin kıl	Evet	s.178	
Hafıza	Dijital Filtre, YDM Çekimi, Çekim Bilgisi Ekranı	Kapalı	Evet	s.230	
	Yukarıdaki fonksiyonların haricinde	Açık	Evet		
GPS	YILDIZ TAKİPÇİSİ	B Modunda İşlem	B	Evet	s.286
		Sürelili Pozlama	Kapalı	Evet	
		Pozlama Süresi	5'00"	Evet	
		GPS LED Göstergeleri	Açık	Evet	
	Kalibrasyon		—	—	
	Konumlama Aralığı		1dk	Evet	
	GPS Saat Senk.		Açık	Evet	
USER Modunu Kaydet		—	Evet *1	s.180	

*1 Kaydedilen ayarlar yalnızca [USER Modunu Kaydet] ekranındaki [USER Modunu Resetle] ile resetlenebilir.

[🎬 Film] Menüsü

Seenek		Fabrika Ayarı	Ayarı Sıfırlama	Sayfa
Pozlama Ayarı		P	Evet	s.138
Video Çekim Ayarları	Kaydedilen Piksel		Evet	
	Karesayısı	30 fps	Evet	
	Kalite Seviyesi	★★★	Evet	
Kayıt Sesi Seviyesi		3	Evet	
Movie SR		Açık	Evet	

Seenek		Fabrika Ayarı	Ayarı Sıfırlama	Sayfa
Aralıklı Film	Aralık	3sn.	Evet	s.142
	Kayıt Süresi	00:00'12"	Evet	
	Aralıklı Çekm. Başlat	Şimdi	Evet	
	Süreyi Başlat	12:00 AM/00:00	Evet	

Oynatım Modu Paleti

Seenek		Fabrika Ayarı	Ayarı Sıfırlama	Sayfa
Fotoğraf Döndürme		—	—	s.198
Dijital Filtre		Monokrom	Evet	s.204
Yeniden Boyutla		Ayara göre maksimum boyut	—	s.202
Kırpma		Ayara göre maksimum boyut	—	s.203
İndeks		—	—	s.209
Koruma		—	Hayır	s.236
DPOF		—	Hayır	s.246
Slayt gösterimi		—	Evet	s.197
Manuel BD olrk Kaydet		—	—	s.157
Çapraz İşlemi Kaydet		—	Evet	s.169
RAW Geliştirme		Kaydedilen Piksel: 16M Kalite Seviyesi: ★★★	Evet	s.211
Film Düzenleme		—	—	s.147
Eye-Fi Fotoğraf Aktarımı		—	—	s.244

[▶ Oynatım] Menüsü

Seçenek		Fabrika Ayarı	Ayarı Sıfırlama	Sayfa
Slayt gösterimi	Ekran Süresi	3sn.	Evet	s.196
	Ekran Efektleri	Kapalı	Evet	
	Oynatımı Tekrarla	Kapalı	Evet	
Hızlı Zoom		Kapalı	Evet	s.191
Parlak/Koyu Alan		Kapalı	Evet	
Otomatik Döndürme		Açık	Evet	
Tüm Fotoğrafları Sil		—	—	s.201

[🔧 Ayar] Menüsü

Seçenek		Fabrika Ayarı	Ayarı Sıfırlama	Sayfa
Language/言語		İngilizce	Hayır	s.62
Tarih Ayarlama		01/01/2013	Hayır	s.64
Dünya Saati	Saat ayarı	Bulunulan yer	Evet	s.221
	Gidilen yer (Şehir)	Bulunulan Yer ile aynı	Hayır	
	Gidilen yer (DST)	Bulunulan Yer ile aynı	Hayır	
	Bulunulan yer (Şehir)	Başlangıç ayarına göre	Hayır	
	Bulunulan yer (DST)	Başlangıç ayarına göre	Hayır	
Metin Boyutu		Başlangıç ayarına göre	Hayır	s.63
Ses Efektleri	Ses Seviyesi	3	Evet	s.220
	Ayar	Tümü açık		
LED Ekran	Kılavuz Ekranı	Açık	Evet	s.224
	Ekran Rengi	1		
LCD Ekran Ayarları		±0	Evet	s.225

Seenek		Fabrika Ayarı	Ayarı Sıfırlama	Sayfa
Titreme Azaltma		50 Hz	Hayır	s.28
Arayüz Seenekleri	Video ıkışı	Başlangı ayarına göre	Hayır	s.216
	USB Baėlantısı	MSC	Evet	s.251
Klasör İsmi		Tarih	Evet	s.237
Yeni Klasör Oluştur		—	—	s.239
Dosya İsmi		IMGP	Hayır	s.239
Telif Hakkı Bilgileri	Telif Hakkı Ekle	Kapalı	Hayır	s.241
	Fotoėrafı	—	Hayır	
	Telif Hakkı Sahibi	—	Hayır	
Eye-Fi	Eye-Fi İletişimi	Kapalı	Evet	s.243
	İletişim Bilgisi	—	—	
Otomatik Kapanma		1dk	Evet	s.229
AA PİL Türü		Otomatik tarama	Evet	s.229
Sıfırlama		—	—	s.232
Piksel Haritalama		—	—	s.228
Toz Sökme	Toz Sökme	—	—	s.283
	Başlangı İşlemi/ Kapanma İşlemi	Kapalı	Evet	
Sensör Temizleme		—	—	s.284
Formatla		—	—	s.235
Yazılım Bilgisi/Seenklr		—	—	s.233

[C Özel Ayar] Menüsü

Seenek	Fabrika Ayarı	Ayarı Sıfırlama	Sayfa
1. EV Adımları	1/3 EV Adımı	Evet	s.101
2. Hassasiyet Adımları	1 EV Adımı	Evet	s.96
3. Ölü İşletim Süresi	10sn.	Evet	s.106
4. AF Kilitli AE-L	Kapalı	Evet	s.105
5. AE ve AF Nktası Bađl. Kur	Kapalı	Evet	s.106
6. Parantezleme Düzeni	0 – +	Evet	s.102
7. Tek Tuşla Parantezleme	Kapalı	Evet	s.104
8. Ampul (B) Modu Seçenklri	Mod1	Evet	s.100
9. Flaş Kullanıldığında BD	Otomatik Beyaz Dengesi	Evet	s.155
10. Tugsten Işıktta OBD	Hafif Düzeltme	Evet	—
11. Renk Isısı Adımları	Kelvin	Evet	s.158
12. AF.S Ayarı	Odak-öncelikli	Evet	s.111
13. AF.C Ayarı	Odak-öncelikli	Evet	s.112
14. Uzaktan Kumandayla AF	Kapalı	Evet	s.131
15. AF Alanını örtüşür	Aık	Evet	s.113
16. Flaş Dolarken Çekim	Kapalı	Evet	s.75
17. Kablosuz Modda Flaş	Aık	Evet	s.265
18. Döndürme Bilg. Kaydetme	Aık	Evet	s.191
19. Menü Konumunu Kaydet	Menü Konumunu Resetle	Evet	s.227
20. Yakalama Odađı	Kapalı	Evet	s.122
21. AF İnce Ayarı	Kapalı	Evet	s.121
22. Aıklık Halkası Kullanılarak	Devredışı bırak	Evet	s.282
Özel Fonk. Resetle	—	—	s.233

Çeşitli Objektif Kombinasyonlarıyla Mevcut olan İşlevler

DA, DA L veya FA J objektif kullanıldığında veya **A** konumlu bir objektif, açıklık halkası **A** konumuna ayarlanmış şekilde kullanıldığında tüm fotoğraf makinesi çekim modları mevcuttur.

A haricindeki bir konumda kullanıldıklarında veya diğer objektifler kullanıldığında, aşağıdaki sınırlamalar geçerli olacaktır.

- ✓ : Açıklık halkası **A** konumuna ayarlandığında işlevler kullanılabilir.
- # : Bazı fonksiyonlar sınırlandırılmıştır.
- x : Fonksiyonlar mevcut değildir.

Fonksiyon	Objektif [Yuva tipi]	DA DA L D FA	FA J FA *6	F *6	A	M P
		[KAF] [KAF2] [KAF3]	[KAF] [KAF2]	[KAF]	[KA]	[K]
Otomatik odaklama (Yalnızca objektif) (AF adaptörle 1,7x) *1		✓ -	✓ -	✓ -	- #	- #
Manuel odak (Odak göstergesi ile) *2 (Mat alan ile)		✓	✓	✓	✓	✓
Hızlı-ötelemeli odak		#*4	x	x	x	x
Odak noktası seçim modu [Otom.]		✓	✓	✓	#*8	x
AE Ölçme [Çoklu-segment]		✓	✓	✓	✓	x
P/Sv/Tv/Av/TA v modu		✓	✓	✓	✓	#*9
M modu		✓	✓	✓	✓	#
P-TTL otomatik flaş *3		✓	✓	✓	✓	x
Elektrikli zoom		-	x	-	-	-
Objektif odak uzunluğu bilgisini otomatik olarak elde eder		✓	✓	✓	x	x
Objektif Telifisi		✓ *5	x *7	x	x	x

*1 Maksimum F2.8 ya da daha hızlı bir açıklığa sahip objektifler. Yalnızca **A** konumunda mevcuttur.

*2 Maksimum F5.6 ya da daha hızlı bir açıklığa sahip objektifler.

*3 Dahili flaş, AF540FGZ, AF360FGZ, AF200FG veya AF160FC kullanıldığı zaman mevcuttur.

- *4 Yalnızca uyumlu objektiflerle birlikte kullanılabilir.
- *5 Bozulma Düzeltmesi, bir DA FISH-EYE 10-17mm objektif kullanıldığında devre dışı kalır.
- *6 Bir FA SOFT 28mm F2.8 objektif, FA SOFT 85mm F2.8 objektif veya F SOFT 85mm F2.8 objektif kullanmak için, [C Özel Ayar 4] menüsünde [22. Açıklık Halkası Kullanılarak] kısmını [Etkin kıl] olarak belirleyin. Ayarladığınız açıklıkla resim çekilebilir ancak manuel açıklık aralığı dahilinde olacaktır.
- *7 Yalnızca bir FA 31mm F1.8 Limited, FA 43mm F1.9 Limited veya FA 77mm F1.8 Limited objektifle mevcuttur.
- *8 [Spot] olarak sabitlenir.
- *9 **Av** Diyafram açıklık Otomatik Pozlama. (Açıklık halkası, mevcut diyafram açıklık değerinde herhangi bir etki yaratmaz.)

Objektif isimleri ve yuva isimleri

Bir motorlu DA objektifler ve elektrikli zoom içeren FA zoom objektifler KAF₂ yuvası kullanır. Ultrasonik motorlu ve AF bağıdaştırıcısız DA objektifler KAF₃ yuvası kullanır.

FA tek odak uzunluklu objektifler (zoom'suz objektifler), bir motorsuz DA veya DA L objektifler ve D FA, FA J ve F objektifler KAF yuvası kullanır. Detaylar için ilgili objektif kılavuzlarına bakın. Bu fotoğraf makinesinin bir elektrikli zoom işlevi ile donatılmamış olduğunu not edin.

Bu fotoğraf makinesi ile kullanılamayan objektifler ve aksesuarlar

Açıklık halkası **A** haricindeki bir konuma ayarlandığında veya bir **A** konumuna sahip olmayan objektif veya otomatik uzatma tüpü veya otomatik köruklere sahip aksesuarlar kullanıldığında, [C Özel Ayar 4] menüsünde [22. Açıklık Halkası Kullanılarak] kısmı [Etkin kıl] olarak ayarlı olmadığı müddetçe fotoğraf makinesi çalışmaz. Ayrıntılar için, bkz "Açıklık Halkasının Kullanılması" (s.282).

Objektif ve Dahili Flaş

Bu fotoğraf makinesi ile birlikte kullanılan objektife bağlı olarak, dahili flaşın kullanımı mümkün olmayabilir veya köşelerde oluşan kararmadan dolayı sınırlı olabilir.

A objektifleri **A** konumuna ayarlı olmadığında ve A objektiflerinden önce üretilmiş objektifler veya yumuşak odaklı objektifler kullanıldığında dahili flaş ayara tabi tutulamaz ve tam olarak patlar.

Aşağıda listelenmeyen DA, DA L, D FA, FA J, ve FA objektifleri sorun olmaksızın kullanılabilir.

* Aşağıdaki objektifler bir örtü olmaksızın elde edilmiştir.

Köşelerde oluşan karamadan dolayı mevcut değil

Objektif İsmi
DA FISH-EYE 10-17mm F3.5-4.5 ED (IF)
DA 12-24mm F4 ED AL
DA 14mm F2.8 ED (IF)
FA★ 300mm F2.8 ED (IF)
DA★ 560mm F5.6 ED AW
FA★ 600mm F4 ED (IF)
FA★ 250-600mm F5.6 ED (IF)

Bazı sınırlamalarla birlikte mevcuttur

Objektif İsmi	Sınırlamalar
F FISH-EYE 17-28mm F3.5-4.5	Odak uzunluğu 20 mm'den daha az olduğunda köşelerde karama oluşabilir.
DA 16-45mm F4 ED AL	Odak uzunluğu 28 mm'den daha az olduğunda veya odak uzunluğu 28 mm ve çekim mesafesi 1 m veya daha az olduğunda, köşelerde karama oluşabilir.
DA★ 16-50mm F2.8 ED AL (IF) SDM	Odak uzunluğu 20 mm veya daha az olduğunda veya odak uzunluğu 35 mm iken çekim mesafesi 1,5 m'den daha az olduğunda, köşelerde karama oluşabilir.
DA 17-70mm F4 AL (IF) SDM	Odak uzunluğu 24 mm'den daha az olduğunda veya odak uzunluğu 35 mm ve çekim mesafesi 1 m veya daha az olduğunda, köşelerde karama oluşabilir.
DA 18-250mm F3.5-6.3 ED AL (IF)	Odak uzunluğu 35 mm'den daha az olduğunda köşelerde karama oluşabilir.
DA 18-270mm F3.5-6.3 ED SDM	Odak uzunluğu 24mm'den daha az olduğunda köşelerde karama oluşabilir.
FA★ 28-70mm F2.8 AL	Odak uzunluğu 28 mm ise ve çekim mesafesi 1 m'den daha az olduğunda köşelerde karama oluşabilir.
FA SOFT 28mm F2.8/ FA SOFT 85mm F2.8	Dahili flaş her zaman tam olarak patlar.

Odak Uzunluğunun Ayarlanması

Shake Reduction fonksiyonu, odak uzunluğu gibi objektif bilgileri elde edilerek çalıştırılır. Odak uzunluğu bilgisinin otomatik olarak elde edilemediği bir objektif kullandığınız zaman odak uzunluğunu ayarlayın.

1 [Shake Reduction] ayarının etkin kılındığından emin olun ve fotoğraf makinesini kapatın.

Ayrıntılar için bkz. "Yatay ve Dikey Fotoğraf Makinesi Sarsılmasının Azaltılması" (s.126).

2 Bir objektif takın ve fotoğraf makinesini açın.

[Giriş Odaksal Uzunluğu] ekranı belirir.

3 Odak uzunluğunu ayarlamak üzere arka e-kadranı (☀️) çevirin.

Aşağıdaki odak uzunluğu değerleri arasından seçim yapın.

(Fabrika ayarı 35 mm şeklindedir.)

8	10	12	15	18	20	24	28	30	35
40	45	50	55	65	70	75	85	100	120
135	150	180	200	250	300	350	400	450	500
550	600	700	800						

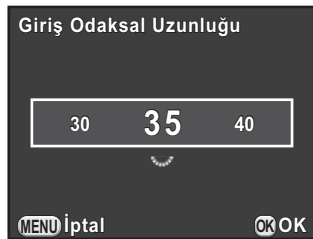

- Eğer objektifinizin odak uzunluğu yukarıdaki listede belirtilmemişse, gerçek odak uzunluğuna en yakın değeri seçin (örnek: 17 mm için [18] ve 105 mm için [100]).
- Bir zoom objektif kullandığınız zaman, kullanılmakta olan zoom ayarındaki gerçek odak uzunluğunu aynı şekilde seçin.

4 OK düğmesine basın.

Fotoğraf makinesi bir resim çekmeye hazır durumdadır.



- Odak uzunluğu ayarını değiştirmek için, [📷 Kayıt Modu 3] menüsünde [Giriş Odaksal Uzunluğu] ayarını kullanın.
- Bir **A** konumu olmayan veya açıklık halkası **A** konumu haricindeki başka bir konuma ayarlı olan **A** konumlu bir objektif kullandığınız zaman, [**C** Özel Ayar 4] menüsündeki [22. Açıklık Halkası Kullanılarak] kısmını [Etkin kıl] olarak ayarlayın. (s.282)

Açıklık Halkasının Kullanılması

D FA, FA, F ya da A objektifin açıklık halkası **A** konumuna ayarlanmamış veya **A** konumsuz bir objektif eklenmiş olsa bile deklanşöre basılabilir. [C Özel Ayar 4] menüsü [22. Açıklık Halkası Kullanılarak] kısmında [Etkin kıl] seçiniz.

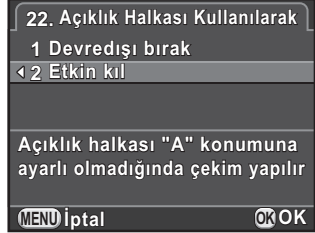

Kullanılmakta olan objektife bağlı olarak aşağıdaki sınırlamalar geçerli olabilir.

Kullanılan objektif	Çekim Modu	Sınırlama
D FA, FA, F, A, M (yalnızca objektif veya otomatik uzatma tüpü K gibi otomatik diyafram aksesuarlı)	Av	Açıklık halka konumuna bakılmaksızın açıklık açık olarak kalır. Obtüratör hızı, açık açıklığa bağlı olarak değişir ancak bir pozlama sapması oluşabilir. Açıklık göstergesi için [F--] belirir.
D FA, FA, F, A, M, S (uzatma tüpü K gibi diyafram aksesuarları ile)	Av	Resimler belirli bir açıklık değeri ile çekilebilir ancak bir pozlama sapması oluşabilir. Açıklık göstergesi için [F--] belirir.
Refleks objektif gibi manuel diyafram objektifi (yalnızca objektif)	Av	Resimler manuel açıklık aralığında belirli bir açıklık değeri ile çekilebilir. Açıklık göstergesi için [F--] belirir. Pozlama, Optik Ön İzleme ile kontrol edilebilir.
FA SOFT 28mm, FA SOFT 85mm, F SOFT 85mm (yalnızca objektif)	Av	Resimler manuel açıklık aralığında belirli bir açıklık değeri ile çekilebilir. Açıklık göstergesi için [F--] belirir. Pozlama, Optik Ön İzleme ile kontrol edilebilir.
Tüm objektifler	M	Resimler ayarlanan bir açıklık değeri ve obtüratör hızı ile çekilebilir. Açıklık göstergesi için [F--] belirir. Pozlama, Optik Ön İzleme ile kontrol edilebilir.



Eğer açıklık halkası **A** haricinde bir konuma ayarlanırsa, fotoğraf makinesi, **M** veya moduna ayarlanmasından hariç olmak üzere mod kadranı ayarına bakılmaksızın **Av** modunda çalışır.

Eğer CMOS sensör kirlenir veya tozlanırsa, beyaz bir arka zemine karşı yapılan çekimde olduğu gibi bazı koşullarda fotoğraf üzerinde gölgeler belirebilir. Bu, CMOS sensörün temizlenmesi gerektiğini gösterir.

CMOS Sensörün Sarsılması ile Tozun Kaldırılması (Toz Sökme)

CMOS sensörün sarsılması ile, sensör ünitesinden toz temizlenir.

- 1 [↖ Ayar 4] menüsünde [Toz Sökme] seçin ve çoklu seçicinin (▶) düğmesine basın.

[Toz Sökme] ekranı belirir.

- 2 OK düğmesine basın.

Toz Sökme fonksiyonu, CMOS sensörün sallanması ile etkin hale gelir.

Toz Sökme fonksiyonunu fotoğraf makinesinin her açılmasında ve kapanmasında etkin hale getirmek için, [Başlangıç İşlemi] ve [Kapanma İşlemi] ayarlarını olarak belirleyin.

Toz Sökme tamamlandığı zaman, fotoğraf makinesi [↖ Ayar 4] menüsüne döner.

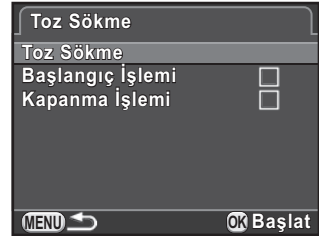

Bir Üfleyici ile Toz Sökme

CMOS sensörü bir üfleyici ile temizlediğiniz esnada, aynayı kilitleyin ve obtüratörü açın.

CMOS sensör hassas bir parça olduğundan dolayı, profesyonel temizleme işlemi için lütfen bir PENTAX Servis Merkezi ile irtibat kurun. Temizleme hizmetleri ücrete tabidir.



- Sensör temizleme esnasında zamanlayıcı ışığı yanıp söner.
- Bu fotoğraf makinesinde CMOS sensörün temizlenmesi esnasında bir titreşim sesi duyulabilir. Bu bir bozukluk değildir.
- CMOS sensörü temizlemek için opsiyonel imagesensor temizleme kitini kullanabilirsiniz.



- Asla sprey üfleyici veya fırçalı bir üfleyici kullanmayın. Bunlar CMOS sensörü çizebilir. Ayrıca, CMOS sensörü bir bezle silmeyin.
- Mod kadranı **B** olarak ayarlı olduğunda sensörü temizlemeyin.
- CMOS sensör üzerinde toz ve kir birikimini önlemek için, bir objektif takılı durumda değilken gövde yuvası kapağını fotoğraf makinesinde takılı bulundurun.
- Pil seviyesi düşük olduğu zaman, monitörde [Sensörü temizlemek için yeterli pil gücü yok] mesajı görüntülenir.
- Sensörü temizlediğiniz zaman, opsiyonel AC adaptörünü kullanın veya tam şarjlı bir pil takın. Eğer pil kapasitesi temizleme esnasında düşerse, zamanlama ışığı hızlıca yanıp söner. Bu durumda, temizlemeye derhal son verin.
- Üfleyicinin ucunu objektif yuva alanının içine sokmayın. Eğer güç kapatılırsa, bu deklanşöre, CMOS sensöre ve aynaya hasar verebilir.

10

E

1 Fotoğraf makinesini kapatın ve objektifi çıkarın.

2 Fotoğraf makinesini açın.

3 [**↶** Ayar 4] menüsünde [Sensör Temizleme] seçin ve çoklu seçicinin (**▶**) düğmesine basın.

[Sensör Temizleme] ekranı belirir.

- 4** [Ayna Yukarı] seçmek üzere çoklu seçicinin (▲) düğmesine basın ve OK düğmesine basın.

Ayna yukarı konumda kilitlenir.

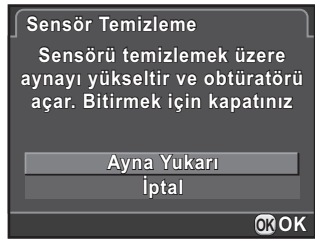

- 5** CMOS sensörü temizleyin.

CMOS sensör üzerinden tozu ve kiri sökmek üzere bir fırçasız üfleyici kullanın.

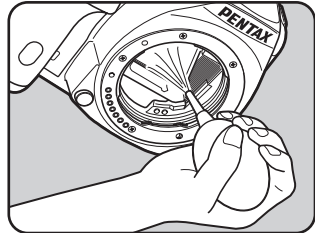

- 6** Fotoğraf makinesini kapatın.

Ayna otomatik olarak orijinal konumuna döner.

- 7** Objektifi veya gövde yuvası kapağını takın.

Aşağıdaki fonksiyonlar, opsiyonel GPS ünitesi O-GPS1 bu fotoğraf makinesine takılı olduğunda kullanılabilir.

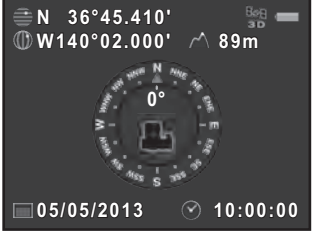
Elektronik Pusula	Mevcut konumun enlemi, boylamı, rakımı ile objektif yönünü ve bekleme modunda Koordine Edilmiş Evrensel Zamanı (UTC) görüntüler.	
YILDIZ TAKİPÇİSİ	Gök cisimlerini takip eder ve fotoğrafını çeker. Fotoğraf makinesinin dahili sarsıntı önleme ünitesinin hareketi ile gök cisimlerinin hareketini eşleştirerek, uzun pozlamalı bir ayarla çekim yapılsa bile gök cisimlerini tek tek noktalar şeklinde çeker. (s.287)	
GPS Saat Senk.	GPS uydularından elde edilen bilgileri kullanarak fotoğraf makinesinin tarih ve saat ayarlarını otomatik olarak ayarlar.	



- Ünitenin nasıl takılacağı ile ilgili ayrıntılar ve ünitenin fonksiyonları ile ilgili bilgiler için GPS ünitesinin kılavuzuna bakın.
- Elektronik pusulayı görüntülemek için, bekleme modunda **INFO** düğmesine iki kere basın ve bekleme modu görüntü seçim ekranında [Elektronik Pusula] seçin. (s.30)



Bu fotoğraf makinesi ile "Basit Navigasyon" kullanılamaz.

Gök Cisimlerinin Fotoğrafının Çekilmesi (YILDIZ TAKİPÇİSİ)

- 1 [📷 Kayıt Modu 4] menüsünde [GPS] seçin ve çoklu seçicinin (▶) düğmesine basın.

[GPS] ekranı belirir.

- 2 [YILDIZ TAKİPÇİSİ] seçin ve çoklu seçicinin (▶) düğmesine basın.

[YILDIZ TAKİPÇİSİ] ekranı belirir.

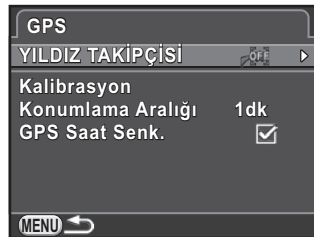

- 3 [B Modunda İşlem] seçiniz, 📷 seçmek üzere seçmek için çoklu seçicinin (▶) düğmesine basın, ardından düğmesine OK basın.

YILDIZ TAKİPÇİSİ işlevi, **B** modunda çekim yapıldığı zaman etkin kılınır.

[Pozlama Süresi] ayarı için, YILDIZ TAKİPÇİSİ alt menüsünde ilk olarak [Sürelili Pozlama] ögesi için ON seçin.

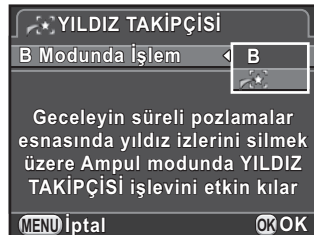

- 4 Üç kere MENU düğmesine basın.

Fotoğraf makinesi bir resim çekmeye hazır durumdadır.

- 5 Mod kadranını **B** olarak ayarlayın.

- 6 Deklanşöre tam olarak basın.

Çekim başlar.

7 Deklanşöre tam olarak tekrar basın.

Pozlama sona erer.



[Sürelili Pozlama] etkin kılındığı zaman, [Pozlama Süresi] süresi aşıldıktan sonra çekim otomatik olarak sona erir.



- YILDIZ TAKİPÇİSİ işlevi ile çekim yaptığınız esnada GPS ünitesindeki göstergelerin açılmasını istemiyorsanız, 3. Adımda [GPS LED Göstergeleri] için OFF seçerek bunları kapatabilirsiniz.
- YILDIZ TAKİPÇİSİ ile ilgili ayrıntılar için GPS ünitesine ait kılavuza bakın.













Hata Mesajları	Açıklama
Hafıza kartı dolu	SD Bellek Kartı dolu durumda ve daha fazla fotoğraf kaydedilemiyor. Yeni bir SD Bellek Kartı takınız veya istenmeyen dosyaları silin. (s.56, s.199) Fotoğraf çekim ayarlarını değiştirmeniz halinde daha fazla fotoğraf kaydedebilirsiniz mümkün olacaktır. (s.150)
Fotoğraf yok	SD Bellek Kartında izlenebilecek fotoğraf yok.
Bu fotoğraf görüntülenemez	Bu fotoğraf makinesi tarafından desteklenmeyen formattaki bir fotoğrafı işlemeye çalışıyorsunuz. Başka marka bir fotoğraf makinesinde ya da bilgisayarda izlemeniz mümkün olabilir.
Kamerada kart yok	Fotoğraf makinesine takılı herhangi bir SD Bellek Kartı yok. (s.56)
Hiçbir Eye-Fi kartı takılı değil	Bir Eye-Fi kart takılmadığı zaman fotoğraflar aktarılamaz. (s.243)
Bu kart kullanılamaz	Takılan SD Bellek Kartı bu fotoğraf makinesi ile uyumlu değil.
Hafıza kartı hatası	SD Bellek Kartında bir sorun var ve fotoğraf çekimi, izlenmesi ve aktarımı mümkün değil. Kart üzerindeki fotoğrafların bir bilgisayarda izlenmesi mümkün olabilir ancak bu fotoğraf makinesinde mümkün değil.
Kart formatlı değil	Takmış olduğunuz SD Bellek Kartı, biçimlendirilmemiş durumda ya da başka bir cihazda biçimlendirilmiş olup bu fotoğraf makinesi ile uyumlu değil. Bu fotoğraf makinesi ile biçimlendirdikten sonra kartı kullanın. (s.235)
Kart kilitleli durumda	Takmış olduğunuz SD Bellek Kartındaki yazma-koruma düğmesi kilitleli durumda. SD Bellek Kartının kilidini açın. (s.7)
Kart elektronik olarak kilitleli	Veriler, SD Bellek Kartı güvenlik özelliği tarafından korunur.
Bu fotoğraf büyütülemez	Büyütülmesi mümkün olmayan bir fotoğrafı büyütmeyi deniyorsunuz.

Hata Mesajları	Açıklama
Bu fotoğraf korumalı	Korumalı olan bir fotoğrafı silmeye çalışıyorsunuz. Fotoğrafın korumasını kaldırın. (s.236)
Piksel Haritalamayı etkin kılmak için yeterli pil gücü yok	Eğer pil seviyesi yetersiz ise Piksel Eşleştirme esnasında belirir. Tam şarjlı bir pil takın ya da opsiyonel AC adaptör kitini kullanın.
Sensörü temizlemek için yeterli pil gücü yok	Eğer pil seviyesi yetersiz ise sensör temizleme esnasında belirir. Tam şarjlı bir pil takın ya da opsiyonel AC adaptör kitini kullanın.
Yazılım güncellenmesi için yeterli kalan pil gücü yok	Eğer pil seviyesi yetersiz ise yazılım bilgileri güncellenmeye çalışıldığında belirir. Tam şarjlı bir pil takın ya da opsiyonel AC adaptör kitini kullanın.
Yazılım güncellenemedi. Yazılım güncelleme dosyasında sorun mevcut.	Yazılım bilgileri güncellenemiyor. Güncelleme dosyası hasarlı. Dosyayı tekrardan indirmeyi deneyin.
Fotoğraf klasörü oluşturulamadı	Maksimum klasör sayısı (999) ve dosya sayısı (9999) kullanılmakta ve başka bir fotoğraf kaydedilemez. Yeni bir SD Bellek Kartı takınız veya kartı biçimlendirin. (s.235)
Fotoğraf kaydedilmedi	Bir SD Bellek Kartı hatasından dolayı fotoğraf kaydedilemedi.
Ayarlar kaydedilmedi	DPOF ayarları kaydedilemedi çünkü SD Bellek Kartı dolu durumda. İstenmeyen fotoğrafları siliniz ve DPOF ayarını tekrar gerçekleştirin. (s.199)
İşlem düzgün bir biçimde sonlandırılmadı	Fotoğraf makinesinin manuel beyaz dengesini (s.156) ölçmesi veya HDR Çekimi (s.160) kullanması başarısız oldu. İşlemi tekrardan deneyin.
Daha fazla fotoğraf seçilemez	Seç & Sil (s.199), İndeks (s.209) ve Eye-Fi Fotoğraf Aktarımı (s.244) için, maksimum fotoğraf sayısından daha çok fotoğrafı seçemezsiniz.
Fotoğraf bulunamadı	Seçilen klasörde aktarılabilecek olan fotoğraf mevcut değil. (s.244)

Hata Mesajları	Açıklama
İşlemden geçirilecek fotoğraf yok	Dijital Filtre (s.204) veya RAW Geliştirme (s.211) fonksiyonu kullanılarak işlenebilecek fotoğraf yok.
Bu fotoğraf işlemden geçirilemez	Diğer fotoğraf makineleriyle çekilen fotoğraflar için Boyutlandırma (s.202), Kırpma (s.203), Dijital Filtre (s.204) veya RAW Geliştirme (s.211) işlemlerini uygulamayı denediğinizde ve minimum dosya boyutları için Boyutlandırma veya Kırpma yapmayı denediğinizde belirir.
Kamera bir fotoğraf oluşturamadı	Bir indeks fotoğrafı oluşturulması başarısız oldu. (s.209)
Bu fonksiyon, geçerli modda mevcut değildir	AUTO , SCN veya  modunda mevcut olmayan bir fonksiyonu ayarlamayı deniyorsunuz.
Kamera aşırı ısındı. Devreyi korumak için geçici olarak Live View kapatılıyor	Live View kullanılamıyor çünkü fotoğraf makinesinin dahili sıcaklığı çok yüksek. Fotoğraf makinesi soğuduğu zaman Live View işlevini tekrar kullanmayı deneyin.
Aşırı ısınmadan dolayı zarar görmemek için kamera kapanacaktır	İç sıcaklığı aşırı arttığı için fotoğraf makinesi kapanacaktır. Fotoğraf makinesini kapalı şekilde bırakın ve soğuması için yeteri kadar süre bekleyin. Bir süre sonra yeniden açın.
Eye-Fi iletişimini "SELECT" olarak ayarlayın	[ Ayar 2] menüsü [Eye-Fi] dahilinde [Eye-Fi İletişimi] [SELECT] olarak ayarlanmadığında fotoğraflar aktarılamaz. (s.243)

Bazı ender durumlarda, fotoğraf makinesi statik elektrikten dolayı düzgün şekilde çalışamayabilir. Bu durum pil dışarı çıkarılıp tekrar yerine takılarak giderilebilir. Bu işlemleri gerçekleştirdikten sonra, eğer fotoğraf makinesi düzgün şekilde çalışıyorsa, herhangi bir tamirat işlemine ihtiyaç duyulmaz. Bir servis merkezi ile irtibat kurmadan önce aşağıdaki öğeleri kontrol etmenizi tavsiye etmekteyiz.

Sorun	Neden	Çözüm
Fotoğraf makinesi açılmıyor	Pil takılı değil	Bir pilin takılı olup olmadığını kontrol edin.
	Pil düzgün şekilde takılmamış	Pilin yönünü kontrol edin. +/- sembollerine dikkat ederek pili yeniden yerine yerleştirin. (s.51, s.52)
	Pil gücü çok düşük	Tam şarjlı bir pil ile değiştirin ya da opsiyonel AC adaptör kitini kullanın.
Deklanşöre basılmıyor	Dahili flaş dolmakta	Dahili flaş dolarken  yanıp söner. Dolma işlemi bitinceye kadar bekleyin.
	SD Bellek Kartında yeterli yer yok	İçerisinde boşluk olan bir SD Bellek Kartı takın veya istenmeyen resimleri silin. (s.77, s.199)
	Kayıt	Kayıt işlemi bitinceye kadar bekleyin.
	Objektif açıklık halkası, A konumundan başka bir konuma ayarlı durumda	Objektif açıklık halkasını A konumuna ayarlayın veya [C Özel Ayar 4] menüsü [22. Açıklık Halkası Kullanılarak] kısmında [Etkin kıl] seçin. (s.282)

Sorun	Neden	Çözüm
Otomatik odak çalışmıyor	Nesne üzerine odaklama yapılmasında zorluk var	Otomatik odak; düşük kontrast (gökyüzü, beyaz duvarlar v.b.), koyu renk, karmaşık tasarım içeren, hızlı-hareket eden ve ağ benzeri bir motif ya da bir pencere arkasından çekilen nesnelere iyi işlev gösteremez. Odağı, resmin konusu ile aynı mesafede bulunan başka bir nesneye kilitleyin, sonra nesneyi hedefleyin ve deklanşöre tam olarak basın. Buna alternatif olarak manuel odağı kullanın. (s.119)
	Nesne AF alanında değil	Nesneyi AF alanına konumlayın. Eğer nesne, AF alanının dışında ise, fotoğraf makinesini nesne üzerine doğrultun ve odağı kilitleyin, sonrasında resmi oluşturup deklanşöre tam olarak basın.
	Nesne çok yakında	Nesneden uzaklaşın ve resmi çekin.
	Odak modu MF olarak ayarlı	Odak modu mandalını AF.S veya C olarak ayarlayın. (s.110)
AE Kilidi işlevi çalışmıyor	B modu ayarlı	AE Kilidi B modunda mevcut değildir.
Dahili flaş patlamıyor	Flaş modu  veya  olarak ayarlandığında, eğer nesne parlak ise flaş patlamayacaktır	Flaş modunu  (Flaş Açık) veya  (Flaş Açık+Kırmızı-göz Azıtm) olarak ayarlayın. (s.72)
	SCN modunun  ,  ,  ,  ,  ,  veya  modu ayarlı	Solda gösterilenlerden farklı olan bir çekim modu seçin. (s.89)
Elektrikli zoom sistemi çalışmıyor	Fotoğraf makinesi, elektrikli zoom işlevine sahip değildir	Manuel zoom kullanın.
Bir bilgisayarla yapılan USB bağlantısı düzgün çalışmıyor	USB bağlantı modu [PTP] olarak ayarlıdır	[ Ayar 2] menüsü [Arayüz Seçenekleri] dahilinde [USB Bağlantısı] kısmını [MSC] olarak ayarlayın. (s.251)

Sorun	Neden	Çözüm
Shake Reduction çalışmıyor	Shake Reduction fonksiyonu kapalıdır	Shake Reduction işlevini açın. (s.126)
	Odak uzunluğu ayarlı değildir	Odak uzunluğu bilgisi elde edilmesinin mümkün olmadığı bir objektif kullanılıyorsa, [Giriş Odaksal Uzunluğu] ekranında odak uzunluğunu ayarlayın. (s.281)
	Kaydırma tekniği kullanıldığında veya gece fotoğraf çekildiğinde, obtüratör hızı, Shake Reduction fonksiyonunun etkili olabilmesi için aşırı düşüktür.	Shake Reduction işlevini kapatın veya bir tripod kullanın.
	Nesne çok yakında	Nesneden uzağa gidin veya Shake Reduction işlevini kapatın ya da bir tripod kullanın.

Model Tanımı

Tip	TTL otomatik odak, dahili geri çekilebilir P-TTL flaşlı otomatik pozlamalı SLR dijital fotoğraf makinesi
Objektif Yuvası	PENTAX KAF ₂ bayonet yuva (AF bağlayıcı, objektif temas noktaları, elektrikli temas noktalı K-yuva)
Uyumlu Objektif	KAF ₃ , KAF ₂ (elektrikli zoom uyumlu değil), KAF, KA yuva objektifleri

Görüntü Yakalama Ünitesi

Görüntü Sensörü	Birincil renk filtresi, CMOS, Boyut: 23,7 × 15,7 (mm)
Etkili Pikseller	Yaklaşık 16,28 megapiksel
Toplam Piksel	Yaklaşık 16,49 megapiksel
Toz Sökme	SP kaplama ve CMOS sensör işlemleri
Hassasiyet (Standart Çıkış)	ISO AUTO: 100 ila 51200 (EV kademeleri 1 EV, 1/2 EV veya 1/3 EV dahilinde ayarlanabilir)
Görüntü Sabitleyici	Sensör Ötelemeli Shake Reduction

Dosya Formatları

Kayıt Formatları	RAW (DNG), JPEG (Exif 2.3), DCF2.0 uyumlu
Kaydedilen Piksel	JPEG: 16M (4928×3264) 12M (4224×2816) 8M (3456×2304) 5M (2688×1792) RAW: 16M (4928×3264)
Kalite Seviyesi	RAW (12bit): DNG JPEG: ★★★ (En iyi), ★★ (Daha iyi), ★ (İyi) RAW ve JPEG eş zamanlı olarak kaydedilebilir
Renk Boşluğu	sRGB, AdobeRGB
Saklama Ortamı	SD Bellek Kartları, SDHC Bellek Kartları, SDXC Bellek Kartları ve Eye-Fi Kartları
Depolama Klasörü	Tarih (100_1018, 100_1019...)/ PENTX (100PENTX, 101PENTX...); "PENTX" kullanıcı tarafından değiştirilebilir

Vizör

Tip	Pentaprizma Bulucu
Kapsam (FOV)	Yaklaşık % 100
Büyütme	Yaklaşık 0,92× (Sonsuzlukta 50 mm F1.4)

Görüş Mesafesi	Yaklaşık 21,7 mm (görüş penceresinden), Yaklaşık 24,5 mm (objektifin merkezinden)
Diyopter Ayarı	Yaklaşık -2,5 ila +1,5 m ⁻¹
Odaklama Ekranı	Değiştirilebilir Doğal-Parlak-Mat III odaklama ekranı

Live View

Tip	CMOS görüntü sensörü kullanılarak TTL metodu
Odaklama Mekanizması	Kontrast tespiti: Yüz Algılama, Takip, Seç, Spot
Ekran	Görüş alanı: yaklaşık %100, Büyütülmüş görüntü (2x, 4x, 6x), Izgara ekran (4 x 4 Izgara, Altın Kesit, Ölçek), Parlak/Karanlık Alan uyarısı, Histogram, Odak İnce Ayarı

LCD Monitör

Tip	TFT renkli LCD monitör, geniş açılı görüntüleme
Boyut	3,0 inç
Nokta	Yaklaşık 921.000 nokta
Ayar	Parlaklık ve renkler ayarlanabilir

Beyaz Dengesi

Otom.	CMOS sensörle ışık kaynağı algılama sensörünün bir kombinasyonunu kullanan metod
Ön Ayarlı Modlar	Gün Işığı, Gölge, Bulutlu, Floresan Işık (D : Gün Işığı Rengi, N : Gün Işığı Beyaz, W : Soğuk Beyaz, L : Sıcak Beyaz), Tungsten, Flaş, CTE , Manuel, Renk Isısı
Manuel	Monitöre konfigürasyon (3'e kadar ayar kaydedilebilir), Renk Isısı ayarları, Çekilen bir fotoğrafın beyaz dengesi ayarını kopyalama
İnce Ayar	A-B ekseninde ve G-M ekseninde ± 7 kademeye ayarlanabilir

Odaklama Sistemi

Tip	TTL: faz eşleştirme otomatik odağı
Odak Sensörü	SAFOX IXi+, 11 nokta (merkezde 9 artı tipi odak noktası)
Parlaklık Aralığı	EV-1 ila 18 (ISO100)
AF Modları	AF Tek (A.F.S): Odak önceliği veya obtüratör önceliği modu AF Sürekli (A.F.C): Odak önceliği veya FPS önceliği modu AF Otomatik (A.F.A): A.F.S ve A.F.C arasında otomatik olarak geçiş yapar.
Odak Noktası Seçim Modları	Auto (5 AF Noktası), Auto (11 AF Noktası), Seç (Genişletilmiş Alan AF mevcuttur), Spot
AF Yardım Işığı	Tahsis Edilmiş LED AF yardımcı ışığı

Pozlama Kontrolü

Tip	TTL açık-açıklık 77 segment ölçme Ölçme Modları: Çoklu-segment ölçme, Merkez-ağırlıklı ölçme ve Spot ölçme
Ölçme Mesafesi	EV 0 ila 22 (50mm F1.4'te ISO100)
Pozlama Modları	Otomatik Fotoğraf (AUTO), Sahne (SCN), Program (P), Hassasiyet Önceliği (Sv), Obtüratör Önceliği (Tv), Açıklık Önceliği (Av), Obtüratör & Açıklık Önceliği (TAv), Manuel (M), Ampul (B) Otomatik Resim modları: Standart, Portre, Manzara, Makro, Hareketli Nesne, Gece Portre, Gece, Mavi Gökyüzü, Orman arasından otomatik olarak seçim yapar Sahne modları: Portre, Manzara, Makro, Hareketli Nesne, Gece Portre, Gün Batımı, Mavi Gökyüzü, Orman, Gece, Gece HDR, Gece Çekimi, Yemek, Evcil Hayvan, Çocuklar, Sörf & Kar, Arka Işık Silüeti, Mum Işığı, Işıklandırma, Müze * Gece Çekimi HDR modunda JPEG olarak sabitlenir.
EV Telifisi	±5 EV (1/2 EV adımları veya 1/3 EV adımları seçilebilir)
AE Kilidi	Menüden AF/AE-L düğmesine atanabilir.

Obtüratör

Tip	Elektronik olarak kontrol edilen dikey-çalıştırmalı odak düzlemlili obtüratör
Obtüratör Hızı	Otomatik: 1/6000 ila 30 saniye, Manuel: 1/6000 ila 30 saniye (1/3 EV kademesi veya 1/2 EV kademesi), Ampul

Geçiş Modu

Mod Seçimi	Tek kare, Sürekli (Yük., Düş.), Zamanlayıcı (12 san., 2 san.), Uzaktan Kumanda (0 san., 3 san.), Pozlama Parantezi (3 kare)
Sürekli FPS	Yaklaşık 6 fps (JPEG, Sürekli Yük.), Yaklaşık 3 fps (JPEG, Sürekli Düş.)

Dahili flaş

Tip	Dahili geri çekilebilir P-TTL açılan flaş Kılavuz sayısı: yaklaşık 12 (ISO100/m) Görüş açısı kapsamı: 35 mm formatta 28 mm'ye eşit
Flaş Modları	P-TTL, Kırmızı-göz Giderme, Düşük-hızlı Senk., Sürüklenen Perde Senk.; Yüksek-hızlı Senk ve Kablosuz Senk, bir PENTAX tahsis edilmiş harici flaşı ile de mevcuttur.
Senk. Hızı	1/180 sn.
Flaş Pozlama Telifisi	-2,0 ila +1,0 EV

Çekim Fonksiyonları

Özel Fotoğraf	Parlak, Doğal, Portre, Manzara, Canlı, Parlak Renk, Sessizde, Ağartmasız Pozitif, Evrilir Film, Monokrom, Ters İşlem
Parazit Azaltma	Yüksek-ISO NR, Düşük Obtrtör Hızı NR
Dinamik Menzil Ayarları	Vurgu Telifisi, Gölge Telifisi
Objektif Telifisi	Bozulma Telifisi, Yan Kromatik Sapma Düzeltme
Dijital Filtre	Renk Çıkart, Eğlenceli Kamera, Nostalji, Yüksek Kontrast, Gölgeleme, Renk Çevir, Renkli
YDM Çekimi	Otom., HDR 1, HDR 2, HDR 3 Otomatik Hizala (otomatik kompozisyon düzeltme) Pozlama Prntez Değeri: ±1 EV, ±2 EV, ±3 EV
Çoklu-pozlama	Çekim Sayısı: 2-9, Pozlama otomatik olarak ayarlanır.
Aralıklı Çekim	Çekim aralığı: 3 san. ila 24 sa.; Aralıklı Çekim Başlat ayarı: hemen, ayarlı saatten itibaren; Çekim sayısı: 999 fotoğrafa kadar
Ufuk Düzeltme	SR Açık: ±1 dereceye kadar ayarlar, SR Kapalı: ±1,5 dereceye kadar ayarlar
Oluşturma Ayarı	Ayar aralığı ±1,0 mm (döndürüldüğünde: ±0,5 mm) yukarı, aşağı, sola veya sağa; 1 derecelik döndürme menzili
Elektronik Seviye	Vizörde görüntülenir (yalnızca yatay yön); LCD monitörde görüntülenir (yatay yön ve dikey yön)

Film

Dosya Formatı	MPEG-4 AVC/H.264
Kaydedilen Piksel	FullHD (1920×1080, 16:9 , 30 fps/25 fps/24 fps), HD (1280×720, 16:9 , 60 fps/50 fps/30 fps/25 fps/24 fps), VGA (640×480, 4:3 , 30 fps/25 fps/24 fps)
Kalite Seviyesi	★★★ (En iyi), ★★ (Daha iyi), ★ (İyi)
Ses	Dahili tek kanallı mikrofon; kayıt sesi seviyesi ayarlanabilir.
Kayıt Süresi	25 dakikaya kadar; eğer fotoğraf makinesinin iç sıcaklığı çok yükselirse kaydı otomatik olarak durdurur.
Özel Fotoğraf	Parlak, Doğal, Portre, Manzara, Canlı, Parlak Renk, Sessizde, Ağartmasız Pozitif, Evrilir Film, Monokrom, Ters İşlem
Dijital Filtre	Renk Çıkart, Eğlenceli Kamera, Nostalji, Yüksek Kontrast, Renk Çevir, Renkli
Aralıklı Film	Kayıt aralığı: 3sn., 5sn., 10sn., 30sn., 1dk, 5dk, 10dk, 30dk, 1 sa.; Kayıt süresi: 4 san. ila 99 sa.; Aralıklı Başlat ayarı: derhal, fayarlı saatten itibaren * Dosya formatı Motion JPEG'dir (AVI).

Oynatım Fonksiyonları

İzleme Ekranı	Tek kare, çoklu-fotoğraf ekranı (4, 9, 16, 36 ve 81 küçük resim), ekran büyütme (16x'ya kadar, kaydırılabilir, hızlı zoom), fotoğraf döndürme, histogram ekranı (Y histogramı, RGB histogramı), parlak/karanlık alan uyarısı, otomatik fotoğraf döndürme, ayrıntılı bilgiler ekranı, telif hakları ekranı (fotoğrafçı, telif hakkı sahibi), GPS verileri (enlem, boylam, rakım, yön, Koordine Edilmiş Evrensel Zaman (UTC)), klasör ekranı, takvim film şeridi ekranı, slayt gösterimi, Eye-Fi ile kablosuz fotoğraf aktarımı
Sil	Tek fotoğraf, Tüm fotoğraflar, Seç & Sil, klasör, hızlı fotoğraf gözden geçirme
Dijital Filtre	Monokrom, Renk Çıkart, Eğlenceli Kamera, Nostalji, Yüksek Kontrast, Gölgeleme, Renk Çevir, Renkli, Ton Genişletme, Kroki Filtresi, Beyaz Renk, Pastel, Posterizasyon, Minyatür, Yumuşak, Yıldız Parlaması, Fish-eye, İnce, Temel Prmtre Ayır
RAW Geliştirme	Dosya Formatı (JPEG), Fğraf Çekim Ayarları (Görüntü Oranı, Kaydedilen Piksel, Kalite Seviyesi, Renk Boşluğu), Objektif Telafisi (Bozulma Telafisi, Yan-Kromik-Spma Ayar), Özel Fotoğraf, Beyaz Dengesi, Hassasiyet, Yüksek-ISO NR, Gölge Telafisi
Düzenle	Yeniden Boyutla, Kırpma (görüntü oranı değiştirilebilir ve eğim düzeltme mümkündür), İndeks, Film Düzenleme (böl veya seçilen kareleri sil), Bir videodan bir JPEG resim elde etme, RAW verisi kaydetme (eğer JPEG verisi ara bellekte mevcutsa)

Kişiselleştirme

USER Modu	2'ya kadar kullanıcı tanımlı ayarlar kaydedilebilir.
Özel Fonksiyonlar	22 öge
Mod Belleği	12 öge
E-Kadran Programlama	Elektronik kadranlar (ön/arka): her bir pozlama moduna kişiselleştirilebilir.
Düğme Kişiselleştirme	RAW/Fx düğmesi: Tek Tuş Dosya Formatı, Pozlama Parantezleme, Optik Ön-izleme, Dijital Ön-izleme, Oluşturma Ayarı, AF Aktif Alanı AF/AE-L düğmesi: AF1'i etkin kıl, AF2'yi etkin kıl, AF'yi iptal et, AE Kilidi
Metin Boyutu	Standart, Büyük
Dünya Saati	75 şehir için Saat Dilimi ayarları (28 saat dilimi)
AF İnce Ayarı	±10 kademe, tüm objektifler için veya tek tek objektifler için ayar (20'ye kadar kaydedilebilir)
Telif Hakkı Bilgileri	"Fotoğrafçı" ve "Telif Hakkı Sahibi" isimleri fotoğraf dosyasına gömülü durumdadır.

Güç Arzı

Pil Tipi	Şarj Edilebilir Lityum-İyon Pil D-LI109 AA pil yuvası D-BH109 (opsiyonel), dört AA pil (lityum, Ni-MH şarj edilebilir, alkalın) kullanılabilir.
AC adaptörü	AC Adaptör kiti K-AC128 (opsiyonel)
Pil Ömrü	(D-LI109 ile) Kaydedilebilir fotoğraf sayısı (% 50'sinde flaş kullanıldığında): yaklaşık 410 fotoğraf, (flaş kullanılmaksızın): yaklaşık 480 fotoğraf Oynatım süresi: yaklaşık 270 dak. * 23°C sıcaklık altında yeni bir şarj edilebilir lityum-iyon pil kullanılarak, CIPA standardı ile uyumlu şekilde test edilmiştir. Gerçek sonuçlar, çekim koşullarına/şartlarına göre değişiklik gösterebilir.

Arabirimler

Bağlantı Noktası	USB 2.0 (yüksek-hız uyumlu), AV çıkış terminali, Kablo serbest bırakma terminali
USB Bağlantısı	MSC/PTP
Video Çıkış Formatı	NTSC/PAL

Boyutlar ve Ağırlık

Boyutlar	Yaklaşık 129,0 mm (E) × 96,5 mm (B) × 70,0 mm (D) (hot shoe kısmı, çalışan parçalar ve diğer uzantılı kısımlar hariç)
Ağırlık	Yaklaşık 650 g (tahsis edilmiş pil ve SD Bellek Kartı takılmış ve hazır durumda), Yaklaşık 590 g (yalnızca gövde)

Aksesuarlar

Ürün Pakedinin İçindekiler	USB Kablo I-USB7, Askı O-ST132, Şarj Edilebilir Lityum-İyon Pil D-LI109, Pil Şarj Cihazı D-BC109, AC fişli kablo, Program (CD-ROM) S-SW138 <Fotoğraf makinesine monte edilmiş durumda> Vizör lastiği FR, Hot shoe kapağı FK, Gövde yuvası kapağı
Program	SILKYPIX Developer Studio 3.0 LE

● Yaklaşık Fotoğraf Depolama Kapasitesi ve Oynatım Süresi

Tam şarjlı pil veya yeni AA piller kullanıldığında

Pil	Sıcaklık	Normal Çekim	Flaşlı Çekim		Oynatım Süresi
			% 50 Kullanım	% 100 Kullanım	
D-LI109	23°C	480	410	360	270 dakika
	0°C	360	300	250	210 dakika
AA lityum piller *1	23°C	1250	710	500	560 dakika
AA Ni-MH şarj edilebilir piller (1900mAh)	23°C	580	380	290	300 dakika
AA alkalin piller	23°C	170	100	70	240 dakika

Fotoğraf depolama kapasitesi (normal kayıta ve %50'sinde flaş kullanıldığında), CIPA standartları ile uyumlu ölçüm koşullarına dayanmakta iken, diğer verileri kendi ölçüm koşullarımıza göre verilmiştir. Seçilen çekim moduna ve çekim koşullarına bağlı olarak gerçek kullanımda yukarıdaki değerlerden farklı durumlar ortaya çıkabilir.

*1 Energizer Ultimate Lityum Piller Kullanılarak Test Edilmiştir.

● Boyut Bazında Yaklaşık Fotoğraf Depolama Kapasitesi

Bir adet 2 GB'lık SD Bellek Kartı kullanıldığı durumda

Kaydedilen Piksel	JPEG Kalite Ayarı			RAW
	★★★	★★	★	
16M (4928×3264)	214	379	749	76
12M (4224×2816)	289	512	1007	—
8M (3456×2304)	429	758	1463	—
5M (2688×1792)	706	1229	2363	—

Depolanabilir fotoğrafların sayısı; nesneye, çekim koşullarına, seçilen çekim moduna ve SD Bellek Kartı, v.b.'ne göre farklılık gösterebilir.

Not

Semboller

[📷 Kayıt Modu]	
menüsü	81, 270
[🎞 Film]	
menüsü	85, 138, 273
[▶ Oynatım]	
menüsü	190, 275
[🔍 Ayar] menüsü	218, 275
[C Özel Ayar] menüsü ...	86, 277
[▶ (Oynatım)	
düğmesi	21, 24, 76
⦿ (Yeşil) düğme	21
⚡ (Flaş çıkarma)	
düğmesi	21, 75
⊠ (EV Telafisi)	
düğmesi	21, 23, 75, 101
LV/🔍 (Silme) düğmesi ...	23, 77
LV/🔍 (Live View/Silme)	
düğmesi ..	21, 23, 27, 71, 77
☺ Standart	90
👤 Portre	90, 91
▲ Manzara	90, 91
✳ Makro	90, 91
👤 Hareketli Nesne	90, 91
👤 Gece Çekimi Portre ...	90, 91
🌅 Gün Batımı	90, 91
📧 Mavi Gökyüzü	90, 91
🌲 Orman	90, 91
👤 Gece Çekimi	91
👤 Gece Çekimi HDR	91
👤 Gece Çekimi	91
🍴 Yemek	92
🐾 Evcil Hayvan	92
👤 Çocuklar	92
👤 Sörf & Kar	92
👤 Arka Işık Silüeti	92
👤 Mum Işığı	92
👤 Işıklandırma	92

🏛 Müze	92
📺 Video	140

Sayısal

Windows	250
---------------	-----

A

AA piller	52
AC adaptör	54
Açıklık halkalı objektif	282
Açıklık Öncelikli Otomatik	
Pozlama modu Av	97
AdobeRGB	152
AE Kilidi	105
AE Ölçme	106
AF alanı	117
AF Alanını örtüştür	37
AF bağlaştırıcı	19
AF çerçevesi	69, 71
AF İnce Ayarı	121
AF noktası	113
AF Yardım Işığı	19, 69, 112
A.F.A	112
A.F.C	112
A.F.S	111
AF/AE-L	
düğmesi	21, 110, 178
Ağartmasız Pozitif	
(Özel Fotoğraf)	166
Aksesuarlar	18
Alkalin piller	52
Ampul çekim	99
Ana düğme	21, 23, 61
Aralıklı Çekim	133
Aralıklı Video	142
Arayüz Seçenekleri	216, 251
Arka e-kadran (🌅)	21, 24
Arka Işık Silüeti (👤)	92

Askı	48
AUTO (Otomatik Fotoğraf)	
modu	68, 90
Av (Açıklık Öncelikli Otomatik	
Pozlama) modu	97
AV cihazı	215
Ayarları Kaydet	180
Ayna	19
Ayrıntılı Bilgi Ekranı	32

B

B (Ampul Pozlama) modu	99
Bağlantı kablosu kapağı ..	19, 54
Baskı Alma	246
Başlangıç ayarları	62
Bekleme modu	25
Bellek kartı	56
Beyaz Dengesi	153
Biçimlendir	235
Bilgi Ekranı	116
Bilgisayar	249
Bir bellek kartının	
sıfırlanması	235
Birden çok flaşla çekim	
yapma	267
Boyutlandırma	202
Bozulma	162
Bulunulan yer	221
Bulutlu (Beyaz Dengesi)	153

C

Canlı (Özel Fotoğraf)	166
CD-ROM	253
CTE (Beyaz Dengesi)	153

Ç

Çapraz İşlemi Kaydet	169
Çekim	70
Çekim bilgileri	25
Çekim Bilgisi Ekranı	30
Çekim modu	89
Çıkış formatı	216

Çocuklar 	92
Çoklu pozlama	136
Çoklu seçici	
(▲▼◀▶)	22, 24, 40, 80
Çoklu-segment ölçümü	106

D

Dahili flaş	72
Deklanşör düğmesi	21, 23, 69
Deklanşör-öncelikli	111
Dijital Filtre	170, 204
Dijital Ön-izleme	124
Dil ayarı	62
Dinamik Menzil	159
Diyopter ayar kolu	19, 60
Diyopter ayarı	60
D-Menzil Ayarları	160
DNG	151
Doğal (Özel Fotoğraf)	166
Doğrudan tuşlar	40, 80, 270
Dosya Formatı	151
Dosya isimlendirme sistemi	152
Dosya İsmi	239
Dosya numarası	231, 240
Doygunluk (Özel Fotoğraf) ..	168
Döndürme	198
DPOF	246
DST	63, 222
Durum ekranı	26
Düşme Kişiselleştirme	173
Dünya Saati	221
Düşük Obtrtör Hızı NR	109
Düşük-hızlı Senk.	72, 258

E

Exif	241
Eğlenceli Kamera	
(Dijital Filtre)	170, 204
E-kadran	173
E-Kadran Programlama	173
Ekran dili	62
Ekran Rengi	224

Elektronik Pusula	30, 286
Elektronik Seviye	30, 39, 224
EV Telifisi	101
Evcil Hayvan 	92
Evrilir Film (Özel Fotoğraf) ...	166
Eye-Fi Fotoğraf Aktarımı	244
Eye-Fi kart	243

F

Fabrika ayarları	270
Film	138
Filtre	170
Filtre Efekt (Özel Fotoğraf) ...	168
Fish-eye (Dijital Filtre)	205
Flaş	72, 257
Flaş (Beyaz Dengesi)	153
Flaş Açık	72
Flaş Pozlama Telifisi	74
Floresan Işık (Beyaz Dengesi)	153
Fotoğraf depolama kapasitesi	301
Fotoğraf Döndürme	198
Fotoğraf düzlem göstergesi ...	19
Fotoğraf makinesi sarsılması	125, 140
Fotoğraf son tonu	166
Fotoğrafçı bilgileri	241
Fotoğrafların büyütülmesi	118, 192
Fotoğrafların kırılması	203
FPS-öncelikli	112
Ftğraf Çekim Ayarları	150

G

Gece Çekimi 	91
Gece Çekimi HDR 	91
Gece Çekimi 	91
Gece Çekimi Portre 	90, 91
Geçiş Modu	80
Genişletilmiş Alan AF	115
Gidilen yer	221

Giriş Odak Uzunluğu	281
Gök cisimlerinin fotoğrafının çekilmesi	287
Gölge (Beyaz Dengesi)	153
Gölge Telifisi	159
Gölgeleme (Dijital Filtre)	171, 204
Görüntü Oranı	139, 203
Gövde yuva kapağı	58
GPS	286
GPS Saat Senk.	286
Güç	61
Gün Batımı 	90, 91
Gün Işığı (Beyaz Dengesi)	153

H

Hafıza	230
Hareketli Nesne 	90, 91
Harici flaş	261
Hassasiyet	95, 212
Hassasiyet Öncelikli (Otomatik Pozlama) modu Sv	97
Hata mesajları	289
HDR Çekimi	160
Hızlı İzleme	70, 226
Hızlı İzlemeyi Büyüt	226
Hızlı Zoom	191
Histogram Ekranı	31, 34, 35, 226
Hoparlör	19
Hot shoe	19

I

INFO

düğmesi	21, 24, 25, 31, 194
ISO hassasiyeti	95
Işıklandırma 	92

İ

İnce (Dijital Filtre)	205
İnce Keskinlik (Özel Fotoğraf)	169
İndeks fotoğraf	209

J

JPEG	151
JPEG Kalite Ayarı	152
JPEG Piksel Ayarı	152

K





Kablo serbest bırakma terminali	19
Kablosuz Modu	73, 264
Kalite Seviyesi	139, 152
Karanlık alanlar	35
Karesayısı	139
Kart erişim ışığı	19
Kaydedilen Piksel	139, 152
Kayıt Sesi Seviyesi	139
Kelvin	158
Keskinlik (Özel Fotoğraf)	168
Kılavuz Ekranı	89, 173, 224
Kılavuz göstergeler	36
Kılavuz sayı	259
Kırmızı-göz giderme	72
Klasör Ekranı	193
Klasör İsmi	237
Kontrast (Özel Fotoğraf)	168
Kontrast AF	116
Kontrast Kontrolü Senk	268
Kontrast tespiti AF	110
Kontrol paneli	29, 41
Koruma	236
Kroki Filtresi (Dijital Filtre)	205
Kullanıcı kaydı	255
Küçük resim ekranı	194

L

Language/言語	62
LCD Ekran Ayarları	225

LCD Monitör	25
LCD renk ayarı	225
LED Ekran	224
Lityum piller	52
Live View	27, 71

M

M (Manuel Pozlama) modu	97
Macintosh	250
Makro 	90, 91
Manuel BD olrk Kaydet	157
Manuel Beyaz Dengesi	156
Manuel odak MF	119
Manuel Pozlama modu M	97
Manzara 	90, 91
Manzara (Özel Fotoğraf)	166
Mat alan	119
Mavi Gökyüzü 	90, 91
MENU düğmesi	22, 24, 43
Menü ekranı	227
Menü işletimi	43
Merkez-ağırlıklı ölçüm	106
Metin Boyutu	63
MF (Manuel odak)	119
Mikrofonlar	19
Minyatür (Dijital Filtre)	205
Mired	158
Mod kadranı	21, 89
Monitör	225
Monitör ekranı	25
Monokrom (Dijital Filtre)	204
Monokrom (Özel Fotoğraf)	166
Movie SR	139
MSC	251
Mum Işığı 	92
Müze 	92

N

Ni-MH şarj edilebilir piller	52
Nokta (Kontrast AF)	115
Nokta ölçümü	106
NTSC	216

O

Objektif	58, 278
Objektif kilit açma düğmesi	21, 59
Objektif Telifisi	162
Objektif veri temas noktaları	19
Objektif yuva indeksi	19, 59
Objektif yuva kapağı	58
Obtüratör & Açıklık Öncelikli Otomatik Pozlama TAv	97
Obtüratör Öncelikli Otomatik Pozlama modu Tv	97
Odak göstergesi	69
Odak İnce Ayarı	120
Odak kilidi	69
Odak modu	110
Odak modu düğmesi	21, 69
Odaklama	110
Odaklama halkası	119
Odaklama noktası	113
Odak-öncelikli	111, 112
OK düğmesi	22, 24, 114
Oluşturma Ayarı	164
Optik Ön-izleme	123
Orman 	90, 91
AWB (Beyaz Dengesi)	153
Otomatik Döndürme	191
Otomatik Flaş Pat.	72
Otomatik Fotoğraf Modu AUTO	68, 90
Otomatik Kapanma	229
Oynatım	76
Oynatım Bilgisi Ekranı	31
Oynatım modu paleti	188, 274
Oynatım süresi	301

Ö

Ölçüm işletim süresi	106
Ön e-kadran ()	21, 23

Ön-izleme	123
Özel Fotoğraf	166
Özellikler	295

P

P (Program Otomatik Pozlama) modu	97
PAL	216
Parantezli çekim	102
Parazit Azaltma	107
Parlak (Özel Fotoğraf)	166
Parlak alanlar	35
Parlak Renk (Özel Fotoğraf)	166
Parlak/Karanlık Alan uyarısı	191, 226
Parlaklık ayarı	159
Pastel (Dijital Filtre)	205
Piksel	139, 152
Piksel Eşleştirme	228
Pil	49
Pil türü	229
Pilin Şarj Edilmesi	49
Portre 	90, 91
Portre (Özel Fotoğraf)	166
Pozlama	95
Pozlama modları	94, 97
Pozlama Parantezleme	102
Pozlama Prntez Değeri	161
Pozlamanın kilitlemesi	105
Program	233, 253
Program Otomatik Pozlama modu P	97
Programın kurulumu	253
PTP	251
P-TTL	262

R

RAW	151
RAW fotoğraflarının geliştirilmesi	211, 253
RAW Geliştirme	211, 253

RAW verilerini kaydet	76, 226
RAW/Fx düğmesi	21, 176
Renk (Özel Fotoğraf)	168
Renk Boşluğu	152
Renk Çevir (Dijital Filtre)	171, 204
Renk Çıkartma (Dijital Filtre)	170, 204
Renk Isısı (Beyaz Dengesi)	158
Renkli (Dijital Filtre)	171, 204
Retro (Dijital Filtre)	170, 204
RGB Histogram Ekranı	31, 34

S

Sahne modu SCN	91
Sapmanın düzeltilmesi	162
SD Bellek Kartı	56, 235
Seç (Kontrast AF)	115
Seç & Sil	199
Sensör Temizleme	284
Sensörün temizlenmesi	283
Ses Efektleri	220
Ses Seviyesi	139, 220
Sessizde (Özel Fotoğraf)	166
Shake Reduction	125
Sıcaklık uyarısı	28
Sıfırlama	232
Sıkıştırma oranı	152
SILKYPIX Developer Studio	253
Siliniyor	77, 199
Slayt gösterimi	196
Sörf & Kar 🌊	92
sRGB	152
Standart 😊	90
Standart Bilgi Ekranı	31
Su Rengi (Dijital Filtre)	205
Sürekli Çekim	132
Sürekli izleme	196
Sürekli mod AF.C	112

Sürüklenen Perde Senk.	73
Sv (Hassasiyet Öncelikli Otomatik Pozlama) modu	97

Ş

Şehir	223
-------------	-----

T

Takip (Kontrast AF)	115
Takvim Filmşeridi Ekranı	194
Tarih Ayarlama	64
Tarih ekleme (DPOF)	247
TAv (Obtüratör & Açıklık Öncelikli Otomatik Pozlama)	97
Tedarik Edilmiş olan Program	253
Tek bir fotoğraf silme	77
Tek kare ekranı	31, 76
Tek Tuş Dosya Formatı	177
Tek Tuşla Parantezleme	104
Tekli mod A.F.S	111
Telif Hakkı Sahibi	241
Temel Parametre Ayr (Dijital Filtre)	205
Terminal kapağı	19
Ters İşlem (Özel Fotoğraf) ...	166
Titreme Azaltma	28
Ton Genişletme (Dijital Filtre)	204
Tonlama (Özel Fotoğraf)	168
Toz Sökme	283
Tripod soketi	19
TTL faz eşleştirme otomatik odağı	110
Tungsten (Beyaz Dengesi) ...	153
Tüm fotoğrafların silinmesi	201
Tv (Obtüratör Öncelikli Otomatik Pozlama) modu	97

U

Ufuk Düzeltme	127
USB Bağlantısı	251
USER modu	180
Uzaktan Kumanda	129
Uzaktan kumanda alıcısı	19, 130
Uzun pozlama	99

V

VIDEO/PC çıkış terminali	215, 252
Video Çekim Ayarları	139
Video Düzenleme	147
Video terminali	215
Videolar için pozlama ayarı	138
Videoların görüntülenmesi ...	145
Vizör	37, 60
Vizör lastiği	60
Vurgu Telafisi	159

Y

Yakalama Odağı	122
Yan kromatik sapma	163
Yazılım Bilgileri	233
Yazılım Bilgisi/Seçenekler	233
Yazılımın güncellenmesi	233
Yazmaya karşı koruma	7
Yemek ¶¶	92
Yeni klasörler oluşturma	239
Yeşil düğme	21, 173
Yıldız Parlaması (Dijital Filtre)	205
YILDIZ TAKİPÇİSİ	287
Yumuşak (Dijital Filtre)	205
Yüksek Dinamik Menzil Fotoğraf Çekimi	160
Yüksek hızlı Senk.	263
Yüksek Kontrast (Dijital Filtre)	170, 204

Yüksek/Düşük Tuş Ayarı

(Özel Fotoğraf)	168
Yüksek-ISO NR	107
Yüz Tespiti (Kontrast AF)	115

Z

Zamanlayıcı	128
Zamanlayıcı ışığı	19, 129
Zoom obektif	69

Not

Yetkili, dürüst fotoğrafçılık dağıtım kanalları aracılığı ile satın alınan tüm PENTAX fotoğraf makineleri, satın alınma tarihinden itibaren on iki ay süre ile malzeme ya da işçilik hatalarına karşı garantilidir. Bu süre içerisinde, cihazın herhangi bir etkiye maruz kaldığına dair belirti olmaması, kum ya da sıvı yüzünden zarara uğramamış olması, yanlış kullanım, pil ya da kimyasal aşınmanın söz konusu olmaması, kullanım talimatlarının aksine çalıştırılmamış olması ya da herhangi yetkisi olmayan bir tamirci tarafından değiştirilmemiş olması koşulu ile ücret alınmaksızın arızalı parçalar değiştirilecek ve servis sağlanacaktır. Üretici ya da onun yetkili temsilcileri, bu kişiler tarafından yazılı onay olmaksızın yapılan hiçbir tamir ya da değişiklikten ve hatalı malzeme ya da işçilik veya başka hangi sebepten ötürü olursa olsun, gecikme, kullanım kaybı ya da diğer dolaylı ya da herhangi bir müteakip zarardan sorumlu değildir; ve, her türlü garanti ya da teminat kapsamında üretici ya da yetkili temsilcilerine ait açık ya da dolaylı sorumluluğun, burada da belirtildiği üzere, sadece parça değişimi ile kısıtlı olması üzerinde açıkça mutabık kalınmıştır. Yetkili olmayan PENTAX servis tesisleri tarafından yapılan hiçbir tamir için geri ödeme yapılmaz.

12 Aylık Garanti Süresinde Uygulanacak Prosedür

12 aylık garanti süresi içerisinde arızalı olduğu kanıtlanan tüm PENTAX ürünleri, cihazın satın alındığı yere ya da üreticiye iade edilmelidir. Ülkenizde, üreticinin bir temsilcisi bulunmuyorsa, ön ödemeli posta ile cihazı üreticiye gönderiniz. Bu durumda, gerekli olan karmaşık gümrük prosedürleri nedeniyle, cihazın size geri gönderilmesi uzun bir süre alacaktır. Cihaz, garanti altında ise, gerekli tamirat yapılacak, parçalar ücretsiz olarak değiştirilecek ve servisin tamamlanmasını müteakip size iade edilecektir. Cihaz, garanti altında değilse, üreticinin ya da onun yetkili temsilcilerinin normal ücretleri uygulanacaktır. Gönderi ücretleri, cihazın sahibi tarafından karşılanacaktır. PENTAX ürününüzü, ülke dışından satın aldıysanız, garanti süresi içerisinde servise vermek istemeniz durumunda, üreticinin söz konusu ülkede bulunan temsilcileri tarafından normal işlem ve servis ücretleri uygulanabilir. Bu durum göz önünde bulundurulmaksızın, üreticiye iade edilen PENTAX ürünü, bu prosedür ve garanti poliçesi uyarınca, ücret alınmaksızın servise alınacaktır. Ancak, her türlü durumda, gönderi ücretleri ve gümrük masrafları, gönderen tarafından karşılanacaktır. Gerektiğinde satınalma tarihinizi

kanıtlayabilmeniz için, lütfen cihazınızın satın alınmasına ilişkin fiş ya da faturanızı en az bir yıl süre ile saklayınız. Cihazınızı servise göndermeden önce, doğrudan üreticiye gönderdiğiniz durumlar dışında, üreticinin yetkili temsilcilerine ya da bu kişiler tarafından onaylı tamir merkezlerine gönderdiğinizden emin olunuz. Her zaman servis ücretini sorunuz ve yalnızca verilen servis ücretini kabul ettikten sonra servis merkezine servis işlemine başlamalarını söyleyiniz.

- Bu garanti poliçesi müşterinin yasal haklarını etkilemez.
- Bazı ülkelerde PENTAX yetkili dağıtıcılarında bulunan yerel garanti poliçeleri, işbu garanti poliçesinin yerini almaktadır. Dolayısıyla, satın aldığınız an size ürün ile birlikte verilen garanti kartını incelemeniz ya da daha fazla bilgi almak ve garanti poliçesinin bir nüshasını elde etmek için ülkenizdeki PENTAX yetkili dağıtıcısı ile görüşmeniz tavsiye edilmektedir.



CE İşareti, bir Avrupa Birliği Yönergesi uygunluk işaretidir.

Eski Cihazların ve Kullanılmış Pillerin Toplanması ve Elden Çıkarılması ile ilgili Kullanıcılar için Bilgiler



1. Avrupa Birliği'nde

Ürünlerde, paketlenme malzemesinde ve/veya buna eşlik eden belgelerde bulunan bu semboller, kullanılmış elektrikli ve elektronik cihazın ve pillerin genel evsel atıklarla karıştırılmaması gerektiği anlamına gelir.

Kullanılmış elektrikli/elektronik cihaz ve piller ayrı olarak işleme tabi tutulmalı ve bu tip ürünlerin uygun muamele, yeniden kazanım ve yeniden dönüşümünü gerekli kılan mevzuatla uyum içinde olmalıdır.



Bu ürünleri düzgün şekilde elden çıkararak, atığın gerekli muamele, yeniden kazanım ve yeniden dönüşüm işlemlerine tabi tutulmasının sağlanmasına katkıda bulunacak ve böylece, uygun olmayan elden çıkarma yöntemlerinden kaynaklanan çevre ve insan sağlığı üzerindeki potansiyel olumsuz etkileri önlemiş olacaksınız.

Eğer, Pil Yönergesi ile uyumlu olacak şekilde, yukarıda gösterilen sembolün altına bir kimyevi sembol eklenmiş durumda ise, bu durum pilde, Pil Yönergesinde belirtilen yürürlükteki eşğin üzerindeki bir konsantrasyonla bir ağır metalin (Hg = Cıva, Cd = Kadmiyum, Pb = Kurşun) mevcut olduğu anlamına gelmektedir.

Kullanılmış ürünlerin toplanması ve yeniden dönüştürülmesi ile ilgili daha fazla bilgi için, lütfen yerel mercilerle, atık toplama hizmetleri birimiyle veya ürünü satın almış olduğunuz satış noktası ile irtibat kurun.

2. AB dışındaki diğer ülkeler

Bu semboller yalnızca Avrupa Birliği dahilinde geçerlidir. Eğer kullanılmış ürünleri elden çıkarmak istiyorsanız, lütfen yerel mercilerle ve bayinizle irtibat kurunuz ve uygun elden çıkarma metodu ile ilgili bilgi edininiz.

İsviçre için: Yeni bir ürün satın alınmış olmasa bile kullanılmış elektrikli/elektronik cihazı ücretsiz olarak bayiye teslim edebilirsiniz. Toplama tesisleri hakkında daha ayrıntılı bilgiler www.swico.ch ya da www.sens.ch websitelerinde mevcuttur.

Not

PENTAX RICOH IMAGING CO., LTD.

2-35-7, Maeno-cho, Itabashi-ku, Tokyo 174-8639, JAPAN
(<http://www.pentax.jp>)

**PENTAX RICOH IMAGING
FRANCE S.A.S.
(European Headquarters)**

112 Quai de Bezons, B.P. 204, 95106 Argenteuil Cedex,
FRANCE
(HQ - <http://www.pentax.eu>)
(France - <http://www.pentax.fr>)

**PENTAX RICOH IMAGING
DEUTSCHLAND GmbH**

Am Kaiserkai 1, 20457 Hamburg,
GERMANY
(<http://www.pentax.de>)

**PENTAX RICOH IMAGING
UK LTD.**

PENTAX House, Heron Drive, Langley, Slough,
Berks SL3 8PN, U.K.
(<http://www.pentax.co.uk>)

**PENTAX RICOH IMAGING
AMERICAS CORPORATION**

633 17th Street, Suite 2600, Denver, Colorado 80202,
U.S.A.
(<http://www.pentaximaging.com>)

**PENTAX RICOH IMAGING
CANADA INC.**

1770 Argentia Road Mississauga, Ontario L5N 3S7,
CANADA
(<http://www.pentax.ca>)

**PENTAX RICOH IMAGING
CHINA CO., LTD.**

23D, Jun Yao International Plaza, 789 Zhaojiabang
Road, Xu Hui District, Shanghai, 200032, CHINA
(<http://www.pentax.com.cn>)

EEE Yönetmeligine Uygundur

Nar Yatirim A.S.
Burhaniye Mah. Nesetbey Sok. No:7/B
Uskudar 34676 Istanbul - Turkiye
Tel: +90 216 422 40 50 - Fax: +90 216 422 55 20
www.pentax.com.tr

- Özellikler ve harici boyutlar önceden haber verilmeksizin değişikliğe tabi tutulabilir.